

UNIT HANDBUCH 2025

BLANCO

BLANCO.DE

INTEGRIERTE LÖSUNGEN FÜR DEN
WASSERPLATZ IN DER KÜCHE

BLANCO UNIT – ARMATUR, SPÜLE
UND ABFALLSYSTEM



INHALTSVERZEICHNIS

BLANCO UNIT	8-20
DIE BLANCO UNIT	8-11
UNIT INSPIRATION 100 JAHRE BLANCO	12-13
UNIT INSPIRATIONEN	14-20
<hr/>	
BLANCO KOMPETENZEN	21-39
<hr/>	
PRODUKTNEUHEITEN	40-42
<hr/>	
1 QUICKFINDER	43-53
<hr/>	
2 MULTI FRAME II	67-76
MULTI FRAME II 60 P CHOICE.ALL	68, 69, 70, 71
MULTI FRAME II 60 P DRINK.SODA	72, 73, 74, 75
<hr/>	
3 SILGRANIT BECKEN	77-124
3.1 SILGRANIT BECKEN	78-104
DALAGO	90, 97, 100
ETAGON	80, 81, 83, 84
LEGRA	94
METRA	78, 92
NAYA	79, 93, 99, 101
PLEON	88, 89, 96
BLANCORONDO	102
ROTAN	91, 98
SUBLINE	82, 85, 86, 87, 95, 103, 104
3.2 FLÄCHENBÜNDIGER EINBAU	105-112
DALAGO	108, 110, 111
ETAGON	105, 106
SUBLINE	107, 109, 112
3.3 BECKEN MIT FARBIGEN KOMPONENTEN	113-124
ETAGON	115, 118, 119
PLEON	123
SUBLINE	116, 117, 120, 121, 122, 124
<hr/>	
4 EDELSTAHL BECKEN	125-212
ANDANO	128, 129, 130, 145, 146, 147, 160, 161, 162, 174, 175, 185, 186, 187, 201, 202, 208, 209
CLARON	126, 127, 135, 136, 137, 138, 139, 140, 141, 142, 151, 152, 153, 154, 155, 156, 157, 158, 172, 173, 179, 180, 181, 182, 183, 184, 197, 198, 199, 200, 206, 207
BLANCODANA	171, 195
DIVON II	143
ETAGON	132, 133, 134, 148, 149, 150
LANTOS	164
LEMIS	163
RONDOSOL	194
SOLIS	165, 166, 167, 176, 177, 188, 189, 190, 203, 204, 210, 211
SUPRA	168, 169, 170, 178, 191, 192, 193, 205
TOP	131, 196, 212
ZEROX	144, 159
<hr/>	
5 KERAMIK BECKEN	213-220
ETAGON	214, 215

1

QUICKFINDER

2

MULTI FRAME II

3

SILGRANIT BECKEN

4

EDELSTAHL BECKEN

5

KERAMIK BECKEN

6

SILGRANIT SPÜLEN

7

EDELSTAHL SPÜLEN

8

DRINK.SYSTEMS

9

KÜCHENARMATUREN

10

UNTERSCHRANK-ORGANISATION

11

ZUBEHÖR

PALONA	217
PANOR	218
SUBLINE	216, 219

6 SILGRANIT SPÜLEN 221-276

6.1 SILGRANIT SPÜLEN 222-260

ADIRA	230, 231, 251
AXIA III	224, 225, 226, 244, 249
COLLECTIS	229
BLANCODELTA II	222
ELON	233, 252
FARON XL	232
FAVUM	243, 259
LEGRA	241, 242, 258
METRA	234, 235, 236, 246, 253, 254
SONA	237, 247, 255
ZENAR	227, 228, 245, 250
ZIA	223, 238, 239, 240, 248, 256, 257, 260

6.2 FLÄCHENBÜNDIGER EINBAU 261-276

ADIRA	266, 267, 275
AXIA III	262, 263, 264, 270, 273
BLANCODELTA II	261
ELON XL	268
METRA	269, 272, 276
ZENAR	265, 271, 274

7 EDELSTAHL SPÜLEN 277-322

ANDANO XL	289, 290
AXIS III	288, 307, 312
CLARON	286, 305
CLASSIC	322
CLASSIC PRO	291, 308, 313
CLASSIMO	292, 293, 314
BLANCODELTA	278
DINAS	299, 300, 301, 318, 319
DIVON II	282, 287, 306, 311
LANTOS	279, 284, 297, 298, 309, 317
LEMIS	283, 294, 295, 296, 315, 316
BLANCORONDOSET	302
TIPO	280, 303, 304, 310, 320, 321
TOP	281, 285

8 DRINK.SYSTEMS 323-332

CHOICE.ALL	326
CHOICE ICONA	325
DRINK.FILTER EVOL-S PRO	329
DRINK.HOT EVOL-S PRO	328
DRINK.HOT EVOL MONO	330
DRINK.HOT TAMPERA	331
DRINK.SODA EVOL-S PRO	327

9 KÜCHENARMATUREN 333-416

9.1 FILTER-ARMATUREN 339-343

CATRIS	339
FONTAS II	340, 341, 342, 343

9.2 KÜCHENARMATUREN 344-397

ALTA II	357, 358, 359, 360
AMBIS	375, 376
AVONA	355, 356

INHALTSVERZEICHNIS

CANDOR	377
CARENA	364, 365, 366
CATRIS	361, 362
BLANCOCULINA II	345, 346, 347, 348
DARAS	396, 397
JANDORA	380
JURENA	367
KANO	381, 382, 383, 384, 385, 386
LANORA	378, 379
LINEE	349, 350, 351
LINUS	369, 370, 371, 372, 373, 374
LIVIA	353
MIDA	387, 388
MILA	389, 390
MILI	391
PANERA	344
SONEA	354
TRADON	363
VIU	368
VONDA	352
BLANCOWEGA II	392, 393, 394, 395
9.3 VORFENSTERARMATUREN	398-411
ALTA II	399
CORESSA	405
DARAS	410, 411
ELOSCOPE II	398
KANO	406, 407
LANORA	402, 403
LARESSA	404
LINUS	400, 401
BLANCOWEGA II	408, 409
9.4 SPÜLMITTELSPENDER	412-416
LATO	413, 414
LIVIA	412
PIONA	412
TORRE	415
<hr/>	
10 UNTERSCHRANK-ORGANISATION	417-440
10.1 ABFALLSYSTEME	418-434
BOTTON II	431
BOTTON PRO	429, 430
FLEXON II	423, 424, 425, 426, 427, 428
SELECT II	418, 419, 420, 421, 422
SINGOLO	433, 434
SOLON	432
10.2 ORGANISATIONSSYSTEME	435-440
FLAT DRAWER	436
ORGA SHELF	435
ORGANISATIONSSCHUBLADE II	437
STORAGE CADDY	439
UNIVERSAL BAG XL	438
<hr/>	
11 ZUBEHÖR	441-471
CARE. REINIGUNGS- UND PFLEGEPRODUKTE	470, 471
KÜCHENZUBEHÖR	460, 461, 462, 463, 464, 465, 466, 467, 468, 469
ZUBEHÖR FÜR ABFALLSYSTEME	455, 456, 457, 458, 459
ZUBEHÖR FÜR KÜCHENARMATUREN	453, 454
ZUBEHÖR FÜR SPÜLENPROGRAMME	442, 443, 444, 445, 446, 447, 448, 449

ZUBEHÖR FÜR DRINK.SYSTEMS

450, 451, 452

INFORMATIONEN & NOTIZEN

NUMERISCHE PRODUKTÜBERSICHT
PRODUKTBEZOGENE INFORMATIONEN
NOTIZEN
IHRE ANSPRECHPARTNER

472-515
472-498
499-511
512-514
515

1

QUICKFINDER

2

MULTI FRAME II

3

SILGRANIT BECKEN

4

EDELSTAHL
BECKEN

5

KERAMIK BECKEN

6

SILGRANIT SPÜLEN

7

EDELSTAHL SPÜLEN

8

DRINK.SYSTEMS

9

KÜCHENARMATUREN

10

UNTERSCHRANK-
ORGANISATION

11

ZUBEHÖR

Quickfinder

1

Multi-Frame

2

SILGRANIT
Becken

3

Edelstahl
Becken

4

Keramik
Becken

5

SILGRANIT
Spülen

6

Edelstahl
Spülen

7

drink.systems

8

Küchen-
Armaturen

9

Unterschrank-
Organisation

10

Zubehör

11

BLANCO

DIE NEUE BLANCO MARKENIDENTITÄT

Mit dem neuen Erscheinungsbild verleihen wir unserer Marke und dem Konzept der BLANCO UNIT mehr **KLARHEIT, SICHTBARKEIT UND AUFMERKSAMKEIT.** So sorgen wir für eine stärkere Differenzierung sowohl im Handel als auch in der Öffentlichkeit.

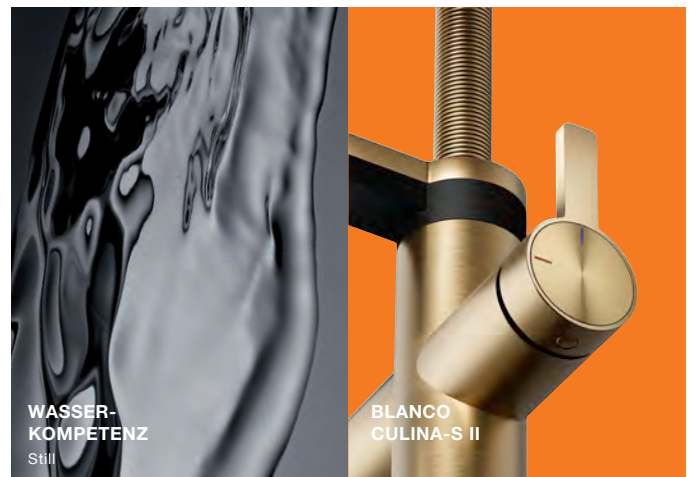

SEIT 100 JAHREN DENKEN WIR DEN WASSERPLATZ DER KÜCHE NEU.



1

Eine Idee führt uns seit der Gründung unseres Unternehmens im Jahr 1925 zu immer neuen Innovationen: Den zentralen Ort in der Küche zu einem Ort zu machen, der auf die Wünsche der Menschen zugeschnitten ist. Wo Form und Funktion zu einer Einheit werden – und die Küchenarbeit Freude bereitet.

Auch wenn wir mit unermüdlichem Pioniergeist und bahnbrechenden Lösungen den Küchenwasserplatz immer wieder neu erfinden: Das Versprechen der Marke BLANCO bleibt unverändert bestehen. Mit unserem ganzheitlich gedachten Angebot gewinnen unsere Kundinnen und Kunden tagtäglich ein Stück mehr Lebensqualität. Und auch Ihnen – unseren Handelspartnerinnen und Handelspartnern – bieten wir mit einem konsequent auf die Unterstützung Ihrer Verkaufsaktivitäten ausgerichteten Service-Angebot einen echten Mehrwert.

In diesem Sinne freuen wir uns, Ihnen anlässlich unserer 100-jährigen Erfolgsgeschichte neben unserem breitgefächerten Portfolio mit unseren Jubiläums-UNITs ein besonderes Highlight anbieten zu können: Hoch attraktive Konfigurationen, die all das vereinen, wofür BLANCO steht.



2

BLANCO VERBINDET TRADITION UND INNOVATION

- Deutsches Familienunternehmen
- Pionier in der unermüdlichen Verbesserung des Küchenwasserplatzes
- Einzigartige Expertise seit 100 Jahren
- Innovative, modulare aufeinander abgestimmte Produkte und Services
- Breites Portfolio an Premium-Produkten
- Qualitätsanspruch “Made in Germany”
- Konsequent auf Handel und Endkonsumenten ausgerichtet
- Vielfach ausgezeichnet für Design, Materialien und Innovationen

1/2

Von zahlreichen Innovationen geprägt: Der Weg vom ersten Herdwasser-schiff (1) bis zur BLANCO UNIT (2).

1925 | 2025

1925

beginnt Heinrich Blanc mit der Serienfabrikation von Herdwasserschiffen. Schneller und zuverlässiger als die Konkurrenz, verschafft er Blanc & Co einen uneinholbaren Vorsprung.

1951

entdeckt der visionäre Unternehmensgründer den rostfreien Edelstahl als idealen Werkstoff für die Küche und bringt ein Jahr später die erste Spüle aus Nirosta auf den Markt.

1962

feiert der Sink Dish Washer Premiere – ein Spültisch mit integrierter Spülmaschine.

1981

vermarktet BLANCO als erstes Unternehmen in der Branche weltweit Spülen aus Verbundwerkstoff: Silacron.

1985

erblickt die BLANCOMULTI BOX das Licht der Welt: Die erste, direkt mit der Spüle verbundene Abfalllösung.

2001

realisiert BLANCO mit dem AXen-Konzept den ergonomischen Wasserplatz. Das Schneidebrett ist entlang der Bewegungsachse verschiebbar und sorgt in Kombination mit cleverem Zubehör für einen fließenden Arbeitsablauf.

2017

markiert mit den Smart-Armaturen den Beginn der Ära der drink.systeme mit integriertem Wasserfilter, Heißwassersystem, Sensoren oder Messbecherfunktion.

2020

etabliert BLANCO mit dem ETAGON Konzept eine neue Dimension an Funktionalität: eine Stufe, zwei Schienen, drei Funktionsebenen.

Im gleichen Jahr vollendet BLANCO mit der Einführung der BLANCO UNIT das Prinzip der Systemlösung: Alle Komponenten des Wasserplatzes sind nahtlos aufeinander abgestimmt.

2022

revolutioniert der BLANCO Multi Frame als Komplettsystem Planung und Einbau der BLANCO UNIT.

Das 6-in-1 Wassersystem BLANCO CHOICE setzt einen neuen Standard in der individuellen Veredelung von Trinkwasser.

2023

erweitert die UNIT-App das ganzheitliche Prinzip der BLANCO UNIT um die digitale Dimension.

DIE BLANCO UNIT.



DIE EINEN WOLLEN ES PRAKTISCH, DIE ANDEREN „WOW!“.



Die Ansprüche an den wichtigsten Ort der Küche – den Wasserplatz – sind so unterschiedlich wie die Menschen, die ihn nutzen.

Die einen wünschen sich eine platzsparende Lösung, die mit einem mehrstufigen Etagenbecken und cleverem Zubehör durch Funktionalität überzeugt und sich optisch im Hintergrund hält. Die anderen möchten ihre Küche mit einem luxuriösen Touch und glanzvollen Akzenten schmücken und begeistern sich für eine Sensor-Bedienung und High-Tech im Unterschrank in Form eines 6-in-1 Wasserveredelungssystems.

Die BLANCO UNIT ist die Antwort auf die unterschiedlichen Bedürfnisse Ihrer Kundinnen und Kunden: Eine modulare Lösung, die den Wasserplatz zu einer multifunktionalen Einheit werden lässt.

Da jede Komponente einer BLANCO UNIT die unverkennbare Handschrift unserer Designabteilung trägt, ist die perfekte optische aber auch funktionale Abstimmung aller Elemente aufeinander sichergestellt. So ist eine Vielzahl von BLANCO UNITS konfigurierbar – und das ist wirklich einzigartig.

FORM UND FUNKTION IN VOLLKOMMENER EINHEIT.

Die sorgfältig aufeinander abgestimmten Komponenten einer **BLANCO UNIT** ergänzen sich funktional und optisch ideal und ermöglichen fließende Arbeitsabläufe am Wasserplatz.

DER WASSERPLATZ

ist der meistgenutzte Bereich in der Küche. Jede BLANCO UNIT ist darauf ausgelegt, den zur Verfügung stehenden Platz optimal zu nutzen.

60%

WASSERPLATZ IN DER KÜCHE

25%
15%

Herd
Andere



Wasser zapfen
Vorbereiten
Abwaschen & Reinigen
Hände waschen
Entsorgen & Organisieren

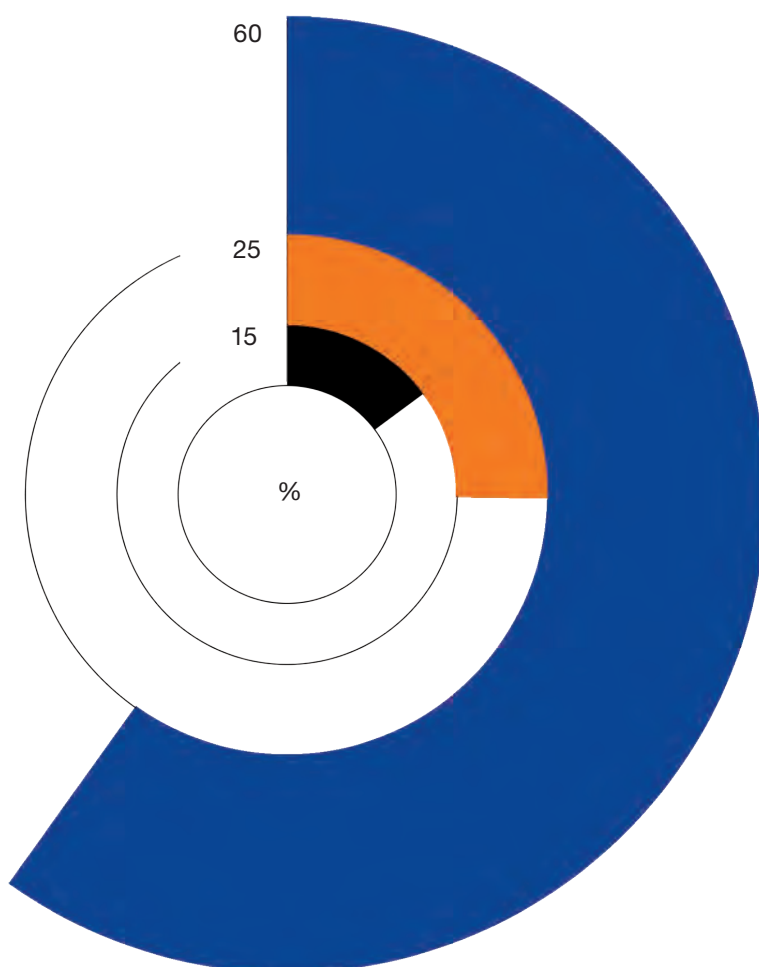

ARMATUREN

Unsere hochwertigen Armaturen stehen in vielfältigen Designs und Farben mit nützlichen Funktionen zur Verfügung, fügen sich harmonisch in das Gesamtbild ein – oder setzen gekonnte Akzente.

Siehe Kapitel ab
SEITE 333

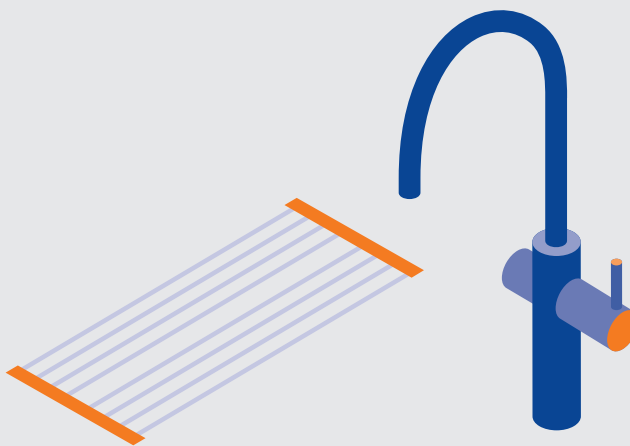

ACCESSOIRES

Mit smartem Zubehör lässt sich die UNIT noch besser auf die individuellen Wünsche anpassen.

Siehe Kapitel ab
SEITE 441

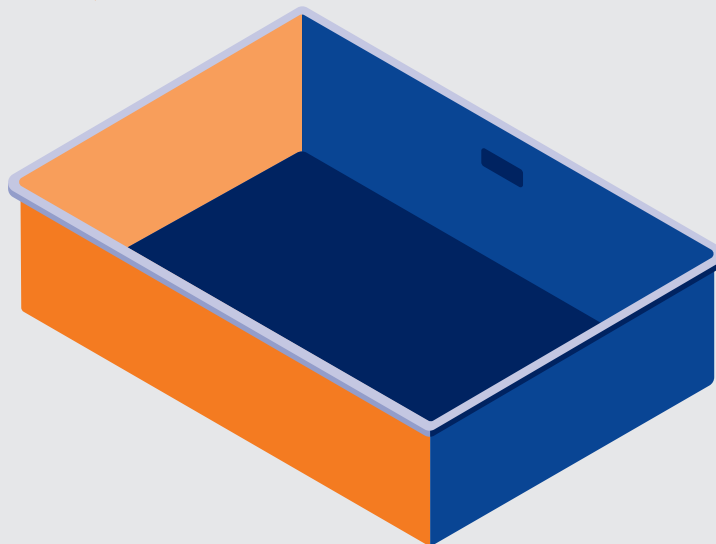

BECKEN & SPÜLEN

Das Spülbecken bildet die Basis der BLANCO UNIT. Unterschiedliche Ausführungen in vielfältigen Formen aus erstklassigen Materialien stehen Ihren Kundinnen und Kunden zur freien Wahl.

Siehe Kapitel ab
SEITE 45



DRINK.SYSTEMS

Unsere Wasseraufbereitungssysteme sorgen für köstlich veredelt Wasser zum Trinken oder zur Nahrungsaufbereitung direkt aus dem Hahn. Filter reduzieren unerwünschte Bestandteile im Wasser für einen reinen Geschmack.

Siehe Kapitel ab
SEITE 323



ORGANISATIONS- UND ABFALLLÖSUNGEN

Unsere modularen Lösungen für den Unterschrank sorgen für die optimale Ausnutzung des Raums: Gebrauchsmaterialien, Wasseraufbereitungssysteme und Küchenabfälle sind bestens organisiert.

Siehe Kapitel ab
SEITE 417

UNIT INSPIRATION

100
1925 2025



100 JAHRE UNIT INSPIRATIONEN

Wie könnten wir unsere 100-jährige Erfolgsgeschichte besser feiern als mit unseren **JUBILÄUMS-UNITs**?
Begeistern Sie Ihre Kundinnen und Kunden mit einzigartigen Konfigurationen zum attraktiven Preisvorteil.

NOCH MEHR ATTRAKTIVE UNITs IM 2. HALBJAHR

Auch für das zweite Halbjahr haben wir weitere Jubiläums-UNITs entwickelt. Unser Vertrieb wird Ihnen diese besonders attraktiven Konfigurationen rechtzeitig vorstellen.

KÜCHENARMATUR



CHOICE Icona
satin dark steel

PRODUKTDDETAILS
SIEHE SEITE 325

SPÜLE/BECKEN

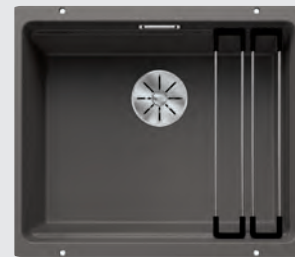

ETAGON 500-U
vulkangrau

PRODUKTDDETAILS
SIEHE SEITE 83

ABFALL- & ORGANISATIONS-LÖSUNGEN



Multi Frame II
60 XL P CHOICE.AII 60/2

PRODUKTDDETAILS
SIEHE SEITE 71

FUNKTIONALES ZUBEHÖR



Ablauf-/Überlaufset für Einzelbecken
satin dark steel

PRODUKTDDETAILS
SIEHE SEITE 444

UNIT INSPIRATION CHOICE ALL











- BLANCO UNIT entfaltet das volle Potenzial einer Gourmet-Wasserbar im Herzen der Küche. Maximaler Komfort mit köstlich schmeckendem Wasser direkt aus der Armatur in der Küche. Und dazu die Wahl zwischen gefiltertem, kochend heißem oder sprudelndem Wasser.
- Erweiterte Funktionalität und intuitive Bedienung durch Touch-Display am Wasseraufbereitungssystem sowie die BLANCO App, die eine Überwachung des Wasser-, Filter- und CO₂-Zylinderverbrauchs ermöglicht, Individualisierungsmöglichkeiten für Karbonisierung und Temperatur sowie eine direkte Austauschbestellung bietet.
- Ein warmer Grauton mit tiefen, harmonischen Schattierungen in Satin Dark Steel schafft eine Farbharmonie von schlichter Eleganz.

KÜCHENARMATUR



CHOICE Icona

-  Filter
-  Soda
-  Hot
-  Stromversorgung
-  Volume
-  Umschaltbare Brause
-  Herauszieh-/ abnehmbare Brause bzw. Auslauf
-  PVD satin dark steel
siehe Seite 325



Weitere Alternativen:

CHOICE Icona ist auch in anderen Farben, Materialien und Installationarten erhältlich. Siehe Seiten 325

SPÜLE/BECKEN



ETAGON 6-F

-  Unterbündiger Einbau
-  Flächenbündiger Einbau
-  vulkangrau
siehe Seite 106

Weitere Alternativen:

ETAGON ist auch in anderen Farben, Materialien und Installationarten erhältlich. Siehe Seiten 80-81, 83-84, 105-106, 115, 118-119, 132-134, 148-150, 214-215

ABFALLSYSTEM



SELECT II 40/2 Combi

siehe Seite 421

EMPFEHLUNG OPTIONALES ZUBEHÖR

Wasserkaraffe

siehe Seite 450



Wasserkaraffe

siehe Seite 450



Schmutzfilter für Eckventil

siehe Seite 453



Esche-Compound-Schneidbrett

siehe Seite 464



Wellentropf

siehe Seite 462

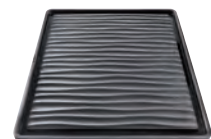

UNIT INSPIRATION MULTI FRAME II











- BLANCO UNIT entfaltet das volle Potenzial einer Gourmet-Wasserbar im Herzen der Küche. Maximaler Komfort mit köstlich schmeckendem Wasser direkt aus der Armatur in der Küche. Und dazu die Wahl zwischen gefiltertem, kochend heißem oder sprudelndem Wasser.
- Erweiterte Funktionalität und intuitive Bedienung durch Touch-Display am Wasseraufbereitungssystem sowie die BLANCO App, die eine Überwachung des Wasser-, Filter- und CO₂-Zylinderverbrauchs ermöglicht, Individualisierungsmöglichkeiten für Karbonisierung und Temperatur sowie eine direkte Austauschbestellung bietet.
- Optimale Raumausnutzung und einfache Montage durch vormontiertes System für einen übersichtlichen Spülenunterschrank mit zwei Schubladen und zwei Eimern.

KÜCHENARMATUR



CHOICE Icona

-  Filter
-  Soda
-  Hot
-  Stromversorgung
-  Volume
-  Umschaltbare Brause
-  Herauszieh-/ abnehmbare Brause bzw. Auslauf
-  PVD satin dark steel
siehe Seite 325



Weitere Alternativen:

CHOICE Icona ist auch in anderen Farben, Materialien und Installationarten erhältlich. Siehe Seiten 325

SPÜLE/BECKEN



ETAGON 6-F

-  Unterbündiger Einbau
-  Flächenbündiger Einbau
-  vulkangrau
siehe Seite 106



Weitere Alternativen:

ETAGON ist auch in anderen Farben, Materialien und Installationarten erhältlich. Siehe Seiten 80-81, 83-84, 105-106, 115, 118-119, 132-134, 148-150, 214-215

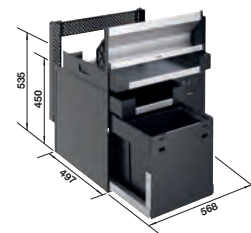
ABFALLSYSTEM



Multi Frame II 60 XL P CHOICE.AI1

-  2 Anzahl der Schubladen
-  min. 845mm Mindestkorpshöhe

siehe Seite 71

EMPFEHLUNG OPTIONALES ZUBEHÖR

Worktop Organizer Main Set

siehe Seite 465



Schmutzfilter für Eckventil

siehe Seite 453



Esche-Compound-Schneidbrett

siehe Seite 464



Wellentropf

siehe Seite 462

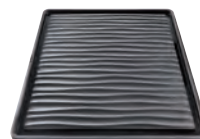

UNIT INSPIRATION



- Die ansprechende BLANCO UNIT in einem warmen Grauton; die Ton-in-Ton-Kombination von Armatur und Spüle ist ideal für eine Küche in warmen Grau- oder Brauntönen.
- Armatur, Spüle und Abfallsystem haben ein zeitloses, geradliniges Design, das eine effiziente Nutzung des verfügbaren Raums ermöglicht und den Schwerpunkt auf fortschrittliche Funktionalität legt.
- Die elegant geformte Unterbauspüle und das minimalistische Design der Mischbatterie setzen moderne Akzente in einer hochwertigen Küche.
- Optimierte Arbeitsabläufe beim Trinken, Zubereiten und Reinigen dank der Mischbatterie mit ausziehbarer Kopfbrause, der Unterbauspüle und dem Abfallsystem mit 2 Behältern, die alle effizient in einen 60 cm-Schrank passen.

KÜCHENARMATUR



LINUS-S

 Herauszieh-/ abnehmbare Brause bzw. Auslauf

 SILGRANIT-Look vulkangrau
siehe Seite 371

Weitere Alternativen:

LINUS ist auch in anderen Farben, Materialien und Installationarten erhältlich.
Siehe Seiten 369-374, 400-401

SPÜLE/BECKEN



SUBLINE 500-U

 Unterbau

 vulkangrau
siehe Seite 85

Weitere Alternativen:

SUBLINE ist auch in anderen Farben, Materialien und Installationarten erhältlich.
Siehe Seiten 82, 85-87, 95, 103-104, 107, 109, 112, 116-117, 120-122, 124, 216, 219

ABFALLSYSTEM

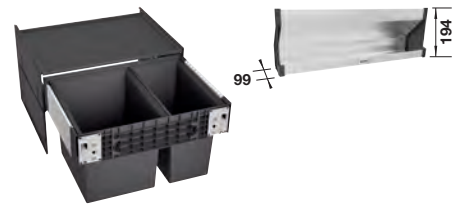

SELECT II 60/2

siehe Seite 419

Orga Shelf 60 P

siehe Seite 435

EMPFEHLUNG OPTIONALES ZUBEHÖR

Schmutzfilter für Eckventil

siehe Seite 453



Strahlreglerset mit Klar- und Perlstrahlregler für Hochdruck-Armaturen, inkl. Serviceschlüssel

siehe Seite 453



Esche-Compound-Schneidbrett

siehe Seite 464



TOP-Schienen

siehe Seite 461



Multifunktionsschale

siehe Seite 469



UNIT INSPIRATION



- Diese UNIT erfüllt auf elegante Weise die Anforderungen eines Heimkochs.
- Eine solide Edelstahl-Armatur mit hohem Bogen und ausziehbarem Schlauch erreicht jeden Winkel der Spüle und ist bereit für schwierige und leichte Aufgaben.
- Das große Volumen des Beckens und die umlaufende Abdeckleiste bieten viel Arbeitsfläche und schonen die Arbeitsplatte, während das innenliegende Schranksystem mit Abfalltrennung für praktische Ordnung sorgt und alle sauberen Utensilien in Reichweite, aber außer Sichtweite hält.

KÜCHENARMATUR



JANDORA-S



Herauszieh-/ abnehmbare Brause bzw. Auslauf



massiv Edelstahl gebürstet
siehe Seite 380

Weitere Alternativen:

JANDORA ist auch in anderen Installationarten erhältlich.
Siehe Seiten 380

SPÜLE/BECKEN



PLEON 6



Einbau von oben



schwarz
siehe Seite 89

Weitere Alternativen:

PLEON ist auch in anderen Farben, Materialien und Installationarten erhältlich.
Siehe Seiten 88-89, 96, 123

ABFALLSYSTEM



FLEXON II XL 60/3

siehe Seite 423

EMPFEHLUNG OPTIONALES ZUBEHÖR

SELECT Eimerdeckel 8 l

siehe Seite 456



Schmutzfilter für Eckventil

siehe Seite 453



Schlauchführung für
Küchenarmaturen

siehe Seite 453



Esche-Compound-
Schneidbrett

siehe Seite 464



TOP-Schienen

siehe Seite 461



UNIT INSPIRATION



- Alles in einem: integrierte Premiümlösung zum Trinken, Vorbereiten und Reinigen in der Küche.
- Clevere Raumausnutzung im Schrank durch Integration von Hot & Filtertechnologie und einem maßgeschneiderten Abfallsystem.
- Semiprofessionelle 4-in-1-Armatur mit Messbecherfunktion: kaltes, heißes und gefiltertes kaltes und gefiltertes kochendes Wasser.
- Mehrstufiges Spülbecken mit der Funktionalität einer vollwertigen Spüle inkl. vielseitiger Schienen.

KÜCHENARMATUR



drink.hot EVOL-S Pro



Filter



Hot



Volume



Sonderfarbe schwarz matt
siehe Seite 328

Weitere Alternativen:

EVOL ist auch in anderen Farben, Materialien und Installationarten erhältlich.
Siehe Seiten 327-330

SPÜLE/BECKEN



ETAGON 500-U



Unterbau



schwarz
siehe Seite 83

Weitere Alternativen:

ETAGON ist auch in anderen Farben, Materialien und Installationarten erhältlich.

Siehe Seiten 80-81, 83-84, 105-106, 115, 118-119, 132-134, 148-150, 214-215

ABFALLSYSTEM



SELECT II Compact 60/2

siehe Seite 420

EMPFEHLUNG OPTIONALES ZUBEHÖR

Ablauf-/Überlaufset für Einzelbecken

siehe Seite 444



Drink Filter Soft S

siehe Seite 451



Esche-Compound-Schneidbrett

siehe Seite 464



Wellentropf

siehe Seite 462

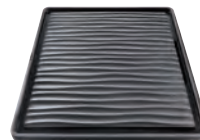

Schneidbrett aus Sicherheitsglas

siehe Seite 464



UNIT INSPIRATION



- Alles in einem: integrierte Premium-Lösung zum Trinken, Vorbereiten und Reinigen in der Küche.
- 5-in-1-Semi-Profi-Armatur mit Messbecherfunktion: kaltes, warmes, gekühltes oder verfeinertes Wasser, mit oder ohne Kohlensäure.
- Clevere Schrankraumnutzung mit integrierter Soda-Technologie, maßgeschneidertem Abfallsystem und Aufbewahrungsschublade für CO2-Zylinder.
- Mehrstufiges Becken mit der Funktionalität eines vollwertigen Spülbeckens inkl. vielseitiger Schienen

KÜCHENARMATUR



drink.soda EVOL-S Pro



Filter



Volume



Soda

● Sonderfarbe schwarz matt
siehe Seite 327

Weitere Alternativen:

EVOL ist auch in anderen Farben, Materialien und Installationarten erhältlich.
Siehe Seiten 327-330

SPÜLE/BECKEN



ETAGON 500-U



Unterbau



schwarz
siehe Seite 83

Weitere Alternativen:

ETAGON ist auch in anderen Farben, Materialien und Installationarten erhältlich.
Siehe Seiten 80-81, 83-84, 105-106, 115, 118-119, 132-134, 148-150, 214-215

ABFALLSYSTEM



ABFALLSYSTEM



SELECT II 40/1 Combi

siehe Seite 421

FLEXON II Low 60/3

siehe Seite 427

EMPFEHLUNG OPTIONALES ZUBEHÖR

Ablauf-/Überlaufset für Einzelbecken

siehe Seite 444



Starterset CO2-Zylinder 4er Set

siehe Seite 452



Esche-Compound-Schneidbrett

siehe Seite 464



Wellentropf

siehe Seite 462

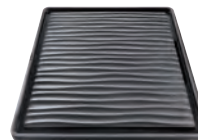

Schneidbrett aus Sicherheitsglas

siehe Seite 464



UNIT INSPIRATION



- Diese UNIT unterstützt die täglichen Anforderungen des Hobbykochs.
- Eine semiprofessionelle Armatur mit hohem Auslauf, Magnethalter und Zweistrahibrause bringt das Wasser in jeden Winkel der Spüle und ist bereit für schwierige und leichte Aufgaben.
- Die Kombination aus großem Becken und praktischer Abtropffläche bringt Funktionalität in diesen Küchenbereich und lässt gleichzeitig die Zubereitung in vielen Arbeitsschritten ganz einfach erscheinen.
- Das Abfallsystem im Schrankinneren sorgt für praktische Ordnung und hält alle sauberen Utensilien in Reichweite, aber außer Sichtweite.

KÜCHENARMATUR



SONEA-S Flexo



Herauszieh-/ abnehmbare Brause bzw. Auslauf



Umschaltbare Brause



massiv Edelstahl gebürstet
siehe Seite 354

SPÜLE/BECKEN



METRA XL 6 S



Einbau von oben



weiß
siehe Seite 236

Weitere Alternativen:

METRA ist auch in anderen Farben, Materialien und Installationarten erhältlich.
Siehe Seiten 78, 92, 234-236, 246, 253-254, 269, 272, 276

ABFALLSYSTEM



FLEXON II XL 60/3

siehe Seite 423

EMPFEHLUNG OPTIONALES ZUBEHÖR

SELECT Eimerdeckel 8 l

siehe Seite 456



Schmutzfilter für Eckventil

siehe Seite 453



Schneidbrett aus massiver Buche

siehe Seite 463



Schneidbrett aus wertigem Kunststoff in weiß

siehe Seite 463



Eck-Schale

siehe Seite 460



DIE BLANCO KOMPETENZEN

Wie man aus einem Küchenwasserplatz einen perfekten Küchenwasserplatz macht?
Mit **100-JÄHRIGER ERFAHRUNG**, unermüdlicher Innovationsfreude und einem Qualitätsanspruch, der seinesgleichen sucht. Kurz: Mit einzigartiger Kompetenz in allen Bereichen.

22

WASSER

30

FARBE

34

ORGANISATION

26

MATERIAL

32

WORKFLOW

38

SERVICE

WASSER IST LEBEN, PERFEKTES WASSER LEBENSQUALITÄT.



Unsere Wassersysteme und Wasserfilter verwandeln Leitungswasser in echten Genuss – frisch aus dem Hahn, individuell veredelt und jederzeit verfügbar.



DRINK.SYSTEMS

Herrlich kühles, gefiltertes, wohlschmeckendes Wasser von still über medium bis hin zu voll sprudelnd oder optimal für die jeweilige Zubereitung erhitztes bis kochendes Wasser in exakt der gewünschten Menge: Unsere Wassersysteme bieten Ihren Kundinnen und Kunden alle Optionen, die sie zur genussvollen Erfrischung, Zubereitung und Reinigung benötigen.

Gefiltert, gekühlt, gesprudelt, kochend - einfach genial! Unser Wassersystem **BLANCO CHOICE** ist nicht nur ein optischer Genuss: Unter dem Motto „von allem nur das Beste“ vereinen sich hier alle Optionen, die sich Ihre Kundinnen und Kunden zur genussvollen Erfrischung, Zubereitung und Reinigung wünschen. Und darüber hinaus noch mehr: Das gute Gefühl, in echte Lebensqualität zu investieren.

FILTERARMATUREN

Unsere platzsparend in den Unterschrank integrierten Wasserfilter sorgen für verfeinertes Wasser. Die enthaltene Aktivkohle aus natürlichen Rohstoffen reduziert den Kalkgehalt und sorgt so für perfekten Trinkgenuss. Gleichzeitig schützt „weicheres“ Wasser z.B. Kaffeemaschinen oder Wasserkocher vor Verkalkung. So werden Geräte geschont - für eine lange Lebensdauer. Außerdem reduziert der Filter geschmacks- und geruchsstörende Stoffe. Die Filter sind langlebig und einfach zu tauschen.

WASSER IN ALLEN FACETTEN. OPTIONEN FÜR JEDEN GESCHMACK.

Perfekt temperiert:

Unsere Heißwassersysteme liefern im Handumdrehen heißes bis kochendes Wasser, ideal auf jede Anwendung abgestimmt.

Still bis sprudelnd:

Mit unseren Soda-Wassersystemen lässt sich ganz nach individueller Vorliebe gekühltes stilles, medium- oder voll sprudelndes Wasser direkt aus dem Hahn zapfen.

Getrennt zum Ziel:

Um den unverfälschten Geschmack des veredelten Wassers zu gewährleisten, kommt das Leitungswasser durch eine eigene Wasserführung aus einem separaten Auslauf.

Optimal organisiert:

Alle BLANCO Wassersysteme bestehen neben der Armatur aus einer Steuereinheit, die unter der Spüle im Unterschrank platziert wird. Filter oder CO₂-Zylinder lassen sich einfach austauschen und nachbestellen.

Alles in der Hand:

Die BLANCO UNIT App sorgt zusätzlich zu den übersichtlichen Displays der Wassersysteme für eine spielend leichte Einstellung der gewünschten Funktionen. Sie zeigt den Status der Kartuschen an, ermöglicht die bequeme Nachbestellung und unterstützt bei den Service-Funktionen.

IDEEN RUND UMS WASSER IM ÜBERFLUSS.

1

ZWEI SENSOREN – EINZIGARTIGER KOMFORT:

Mit den Armaturen BLANCO CULINA-S II und Mini Sensor geht alles freihändig vonstatten – dank Dual-Sensor-Technologie.

HANDWASCH SENSOR

Wie oft sind bei der Zubereitung von Speisen beide Hände verschmiert und man möchte damit nicht den Wasserhahn betätigen? Dank Infrarot-Bewegungssensor auf der linken Seite der Armatur lässt sich der Wasserfluss ganz einfach mit einem Wink starten. Mit einem zweiten Wink oder nach 90 Sekunden stoppt er wieder von ganz allein.

POTFILLER SENSOR

Ebenso intuitiv lassen sich Gefäße füllen: Der Potfiller Sensor auf der Unterseite des Armaturenarms erkennt, wenn ein Objekt darunter positioniert wird und lässt Wasser mit voll geöffneten Ventilen ausströmen. Sobald der Topf oder die Vase vom Sensorbereich entfernt wird, endet der Wasserfluss.

2

FUNKTIONIERT SO GUT, WIE ES AUSSIEHT:

Über das Drehrad der drink.soda EVOL-S Pro Armatur lässt sich die Wasserart einstellen, die von einem farbigen LED-Ring visualisiert wird. Per Click & Touch Steuerung startet der Wasserfluss der voreingestellten Menge.

1



2





3



4

- 3 Klarstrahl
- 4 Perlstrahl

STRAHLARTEN IM VERGLEICH

Wasserstrahl ist bei uns nicht gleich Wasserstrahl. Ideal auf die unterschiedlichen Anwendungen abgestimmt, stehen zwei Strahlarten zur Verfügung. Zahlreiche Armaturen lassen sich mit dem Strahlregler-set mit Klar- und Perlstrahl für Hochdruckarmaturen nachrüsten.

Klarstrahl

Klar, spritzarm und leise: Charakteristisch für den mit sanfter Kraft aus einer BLANCO-Armatur fließende Klarstrahl ist seine natürliche Anmutung. Mit für Ihre Kundinnen und Kunden kristallklaren Vorteilen: Weniger Wasserflecken, weniger Wischen – und mehr Reinheit auf der Armatur und in der Spüle.

Perlstrahl

Dynamisch und effizient: Die besondere Eigenschaft des mit Luft versetzten Perlstrahls ist eine andere: Der wirbelförmige Perlstrahl sorgt für eine bessere Reinigung, denn er perlt kräftiger und gleichzeitig weicher als der Klarstrahl.

DRINK.SYSTEMS SIEHE SEITE

FILTERARMATUREN SIEHE SEITE

→ 323
→ 339

FÜR KÜCHENTRÄUME AUS EDELSTAHL, SILGRANIT UND KERAMIK.

DAS ZEICHNET ALLE BLANCO MATERIALIEN AUS:

- OPTISCH UND HAPTISCH HOCHWERTIG:
hervorragende Werkstoff
- PFLEGELEICHT:
Wasser- und schmutzabweisende
Oberflächen
- LICHTBESTÄNDIG, SÄURE-
UND HITZERESISTENT*:
Dauerhaft schön und langlebig
- HYGIENISCH REIN:
Sämtliche Materialien sind
lebensmittelecht
- GEPRÜFTE QUALITÄT:
höchste Produktionsstandards und
Qualitätsanforderungen

* bei haushaltsüblichem Gebrauch

Ob **EDELSTAHL**, **SILGRANIT** oder **KERAMIK** den Küchenraum vervollständigt, ist Geschmacksache. So unterschiedlich die Werkstoffe in ihrem Look und der Haptik sind – sie verfügen allesamt über beste Eigenschaften. Das gilt auch für unsere Armaturen, die bis in die kleinste Komponente von höchster Qualität sind.

EDELSTAHL

DURINOX

DARK STEEL

SEIT 1951 VON UNS PERFEKTIONIERT: EDELSTAHL.

Als Pionier in der Verwendung von Edelstahl verfügen wir über eine einzigartige Expertise in der Verarbeitung des robusten, vielseitig einsetzbaren Materials. Unsere Edelstahlspülen sind nicht zufällig bei Küchenplanerinnen und Küchenplanern höchst beliebt. Sie bestechen durch einen zeitlos klassischen Look und passen sich mit ihrer neutralen Farbgebung in jedes Küchenumfeld ein. Zudem stehen sie in unterschiedlichen Beckenradien, Tiefen und Geometrien zur Verfügung. Sie halten Druck aus und federn ihn sogar ein wenig ab, was dem kostbaren Porzellan das Leben retten kann. BLANCO Edelstahlspülen sind mit verschiedenen Oberflächenveredelungen erhältlich und geben so jedem Wunsch den letzten Schliff. Allen gleich ist, dass wir ausschließlich Edelstahl von höchster Qualität verwenden, an den wir höhere Maßstäbe anlegen, als es die Edelstahl-Norm verlangt.



1 Naturfinish

2 Bürstfinish

3 Seidenglanz



4

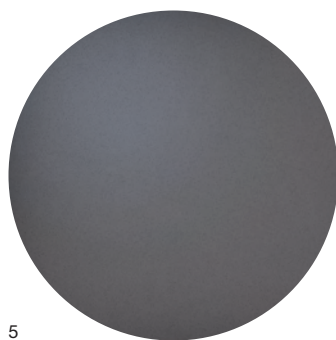

5

4 Durinox
5 Dark Steel

Neben klassischem Edelstahl in Naturfinish, Bürstfinish und Seidenglanz bieten wir zwei weltweit einzigartige Materialvarianten an.

DURINOX

Härter als hart. Schöner als schön. Hinsichtlich Optik und Haptik stellt die eindrucksvolle, eigens in unserer Manufaktur entwickelte Edelstahloberfläche eine absolute Besonderheit in der Küche dar. Durinox hebt sich durch eine samtmatte, homogen gestrahlte Oberflächenstruktur hervor. Zudem zeigt sich der speziell gehärtete Werkstoff deutlich resistenter gegenüber Kratzern. Fingerabdrücke sind weniger stark sichtbar und besonders leicht zu entfernen.

DARK STEEL

Typisch Edelstahl. Nur ganz anders. Unsere Becken in Dark Steel Ausführung weisen alle Vorzüge von Edelstahl auf. Und setzen sich durch einen puristischen Look ab. Dark Steel ist keine Beschichtung, die sich leicht abnutzt. Sondern das Ergebnis eines komplexen, mehrstufigen Verfahrens, das dazu führt, dass sich die Farberscheinung des Materials

in eine samtig schimmernde, dunkelgraue Oberfläche verändert. Dark Steel ergänzt optimal moderne, dunkle Küchen, bildet aber auch einen anspruchsvollen Kontrast zu intensiven Farben. Trotz des außergewöhnlichen Looks gewährleisten Becken in Dark Steel einen unbeschwerteren Gebrauch: Licht- und farbbeständig, leicht zu reinigen und weniger empfindlich gegenüber Kratzern. Kurz: Der Inbegriff von besonderer Qualität und Haptik – und vor allem ein echter Blickfang.

MERKMALE VON BLANCO EDELSTAHL-SPÜLEN:

- Zeitloser Look und neutrale Farbgebung: passt sich jeder Küchengestaltung an
- Verschiedene Finishes mit optischen und funktionalen Unterschieden: für jeden Geschmack
- Porenlose Oberfläche: hygienisch und leicht zu reinigen



SILGRANIT

Silgranit – das Original von BLANCO – wird überall auf der Welt wegen seines Designs und der ausgewogenen Farbpalette geschätzt. Mit ihrem ganz besonderen Charakter bringt eine Silgranit-Spüle mühelose Eleganz in jede Küche.

SILGRANIT SOFTWEIß

Leicht zu lieben. Leicht zu pflegen.

BLANCO Spülen aus Silgranit erfreuen sich größter Beliebtheit, weltweit. Aus gutem Grund: Ein moderner Look sowie eine samtig-steinige Haptik begeistern die Sinne – ob beispielsweise in elegantem Tartufo oder tiefem, intensivem Schwarz. Das patentierte Material aus bis zu 80 Prozent Quarzsand – dem härtesten Bestandteil von Granit – zeigt sich unbeeindruckt von alltäglichen Belastungen und ist kratzunempfindlich. Silgranit ist wie jede unserer Oberflächen lebensmittelecht, hitzebeständig*, wasserabweisend und dauerhaft schön. Mit einer ausgewogenen Farbpalette und unterschiedlichen Designs und Größen ist sichergestellt, dass sich eine Silgranit-Spüle mit einer Vielzahl an Küchenstilen und -Farben kombinieren lässt.

MERKMALE VON BLANCO SILGRANIT-SPÜLEN:

- **GROSSE FARBPALETTE:**
Harmoniert mit einer Vielzahl an Küchenstilen
- **VIELFÄLTIGE MÖGLICHKEITEN FARBLICHER KOMBINATIONEN:**
Ton-in-Ton mit Armaturen im Silgranit-Look oder kontrastreich mit Armaturen in metallischer Oberfläche.
- **SAMTIG-STEINIGE OBERFLÄCHE:**
Angenehme Haptik
- **VIELFÄLTIGE DESIGNS UND GRÖSSEN FÜR UNTERSCHIEDLICHE SCHRANKGRÖSSEN UND EINBAUVARIANTEN (I, U, F):**
große Planungsfreiheit
- **WIDERSTANDSFÄHIG GEGEN HAUSHALTSÜBLICHE BELASTUNGEN:**
Dauerhaft schön
- **PATENTIERTE SCHUTZFORMEL „HYGIENE + PLUS“:**
Bakterienwachstum wird gehemmt

* nach DIN EN 13310

- 1 Schwarz
- 2 Anthrazit
- 3 Felsgrau
- 4 Vulkangrau
- 5 Weiß
- 6 Softweiß
- 7 Tartufo
- 8 Cafe

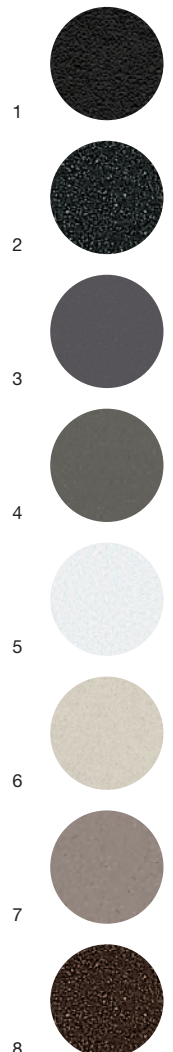

KERAMIK

Aus Ton und Feuer geformt, hat Keramik eine lange Tradition als Küchenmaterial. Und in jeder Küche eine glänzende Zukunft vor sich.

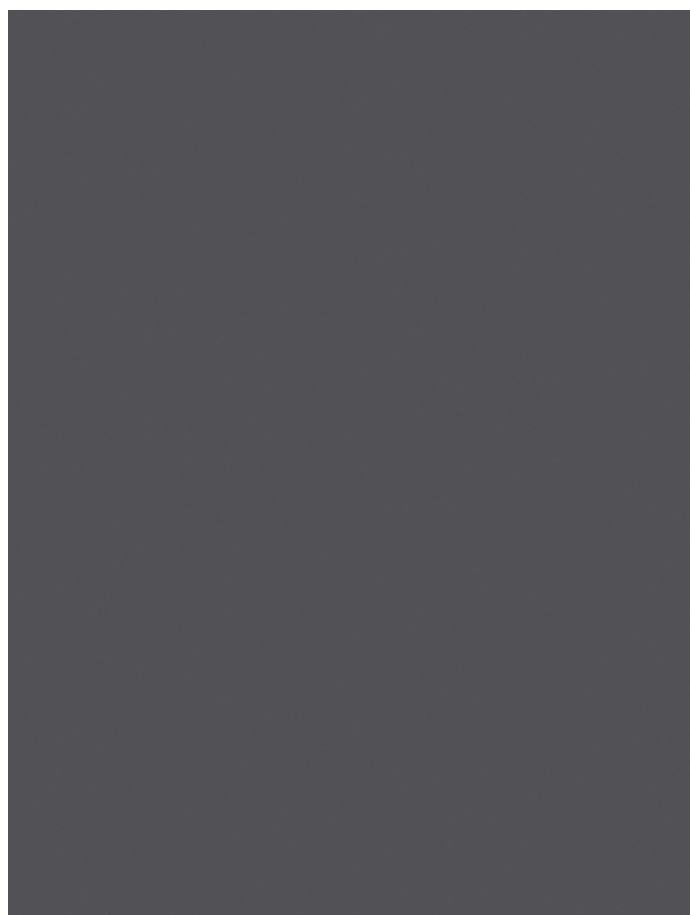

KERAMIK BASALT

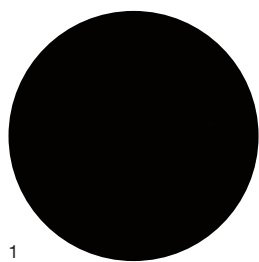

1

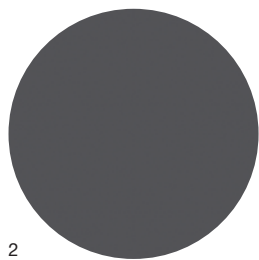

2

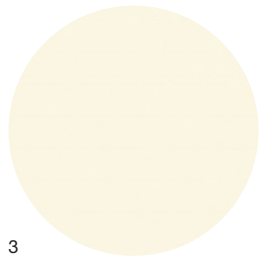

3

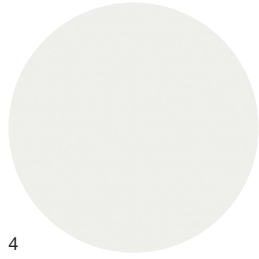

4

- 1 Schwarz
- 2 Basalt
- 3 Magnolia glänzend
- 4 Kristallweiß glänzend

Natürlich schön.

Besser lassen sich unsere Spülen aus dem Naturstoff nicht beschreiben.

BLANCO Keramikbecken schaffen eine wohnlich-angenehme Atmosphäre. Beim Brennvorgang wird die Oberfläche abgedichtet, so dass weder Lebensmittelsäuren noch Gerüche oder Bakterien die Chance haben, einzudringen.

Pflegeleichter geht es nicht: Mit einem Wisch ist die Spüle wieder blitzblank. Robust ist eine BLANCO Keramikspüle ebenfalls, selbst leichte Schläge hält sie aus. So versprechen unsere traditionell-klassischen Spülen aus Keramik langanhaltende Freude.

MERKMALE VON BLANCO KERAMIK-SPÜLEN:

- **NATÜRLICHER CHARAKTER:**
Schafft eine warme, wohnliche Atmosphäre
- **KRAZTFESTE OBERFLÄCHE:**
Dauerhaft schön
- **FARBEN FÜR UNTERSCHIEDLICHE KÜCHENSTILE GEEIGNET:**
passend für jeden Geschmack
- **GLATTE OBERFLÄCHE:**
Wasser perlt ab, reduzierte Kalk- und Schmutzablagerung
- **KLASSISCHES BECKEN ODER LANDHAUSBECKEN:**
für moderne wie traditionelle Küchen geeignet
- **NATÜRLICHER SPÜLSTEIN:**
Material ohne künstliche Beimischung

FARBE HAT BEI UNS SYSTEM.

MATCH

TON-IN-TON: SCHÖN-IN-SCHÖN

Wenn vom Spülbecken über die Armatur bis hin zu den Ab- und Überlaufkomponenten alles im exakt gleichen Farbton gehalten ist, ist es das perfekte Match. Silgranit-Spülen bieten mit einer Farbpalette besonders viel Spielraum, Edelstahlspülen lassen sich einheitlich mit Edelstahlarmaturen kombinieren.

IN 3 SCHRITTEN ZUM EINHEITLICHEN GESAMTBILD:

- Schritt 1: Wahl der Spülenfarbe.
- Schritt 2: Wahl des Armaturenfinish.
- Schritt 3: Wahl farblich passender Komponenten wie Ab- und Überlaufset, Seifenspender, Zugknopf/PushControl.



1
Colour Match in Silgranit schwarz und schwarz matt



2
Colour Match in Silgranit Silgranit softweiß

Die Farbgebung am Wasserplatz ist ein entscheidendes Element der **INDIVIDUALISIERUNG**. Mit unserem System von farbigen Komponenten und umfangreichen Farbpaletten fügt sich alles zu einem perfekten Gesamtbild – ob einheitlich oder mit Kontrasten.

HARMONY

KONTRASTREICH KOMBINIERT

Komplementäre Farben für Armatur, Spüle und Ablauf zeugen von Raffinesse. Unser farbiges Komponentensystem garantiert, dass die Kontraste optimal miteinander harmonieren. Das nennen wir perfekte Harmonie.

IN 3 SCHRITTEN ZUM KONTRASTREICHEN GESAMTBILD:

- Schritt 1: Wahl der Spülenfarbe.
- Schritt 2: Wahl des Armaturenfinish.
- Schritt 3: Wahl farblich komplementärer Komponenten wie Ab- und Überlaufset, Seifenspender, Zugknopf/PushControl.



1
Colour Harmony in Silgranit schwarz und satin gold



2
Colour Harmony in Silgranit weiß und schwarz matt

VOM WASSER BIS ZUM WORKFLOW ALLES PERFEKT IM FLUSS

Gestaltung und Funktionalität der BLANCO UNITs sind konsequent darauf ausgelegt, die **ARBEITSABLÄUFE** rund um die Spüle zu optimieren. Dieses Grundprinzip wird durch eine Vielzahl durchdachter Optionen und Accessoires perfektioniert – und der Wasserplatz zum individuell konfigurierbaren Arbeitsplatz.



VORBEREITEN

Clevere Zubehörteile wie etwa Resteschalen lassen sich einfach in das Spülbecken einhängen. Perfekt, um beispielsweise Lebensmittel vorzubereiten.

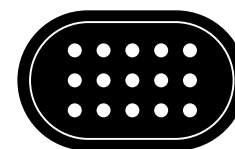

ABWASCHEN & REINIGEN

Abgespülte Utensilien können einfach zum Abtropfen auf das Beckengitter gelegt werden.

ENTSORGEN & ORGANISIEREN

Küchenabfälle wandern in den Abfalleimer, der im Unterschrank integriert ist. Hier sind auch die Gebrauchsmaterialien organisiert.

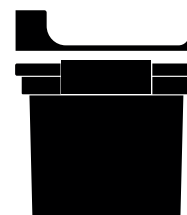

HÄNDE WASCHEN

Der optional einbaubare Spülmittelspender lässt sich auch mit verdünnter Flüssigseife befüllen – so ist die Hygiene immer zur Hand.

WASSER ZAPFEN

Das veredelte Wasser zum Trinken oder Kochen kommt vom Leitungswasser getrennt aus dem Hahn.



PFLEGEN

Die BLANCO Care Produkte sorgen dafür, dass nach Abschluss der Küchenarbeit auch das Reinigen und Pflegen des Arbeitsbereichs leicht von der Hand geht.

MULTIFUNKTIONSSCHALEN SIEHE SEITE



469

UNIVERSALSCHNEIDBRETTER SIEHE SEITE



463

KLAPPMATTE SIEHE SEITE



460

BLANCO CARE SIEHE SEITE



470

MULTI FRAME II

DIE REVOLUTIONÄRE UNTERSCHRANK-ORGANISATION.

Macht den Unterschrank zum Raumwunder.

Mit dem Multi Frame II wird der unterschätzte Stauraum optimal genutzt. Hier ist intelligent aufeinander abgestimmt alles untergebracht, wonach wir häufig greifen: Verbrauchsmaterialien, Küchenutensilien, Abfall- und Wertstofftrennungshältnisse. Im Unterschrank sind ebenso das Wassersystem samt Kartuschen für die Wasseraufbereitung oder Filterung organisiert.

Einfach alles integriert.

Unsere vorkonfigurierte, aus pulverbeschichtetem Stahl präzise gefertigte Komplettlösung definiert die Raumoptimierung neu. Modular aufgebaut, ermöglicht der Multi Frame II die perfekte Integration des Wasser- und Abfallsystems sowie der Organisationselemente. Die innovative Konstruktion verlagert die Abwasserableitung in den hinteren Bereich des Unterschranks und maximiert so den Platz. Zudem können alle Leitungen sicher und einfach fixiert werden.

Für jeden Wunsch passend vorkonfiguriert.

Mit 16 Konfigurationen steht für Ihre Kundinnen und Kunden die passende Lösung für eine optimale Raumnutzung bereit. Alle Komponenten des Multi Frame II wie Orga Shelf und Schubladen, Abfallsysteme und Wasseraufbereitungssysteme sind optimal platziert. So lassen sich kleine Utensilien äußerst platzsparend unterbringen und Abfälle organisiert entsorgen.

Ein Gesamtpaket in einem Paket.

Der BLANCO Multi Frame II wird vormontiert und praktisch verpackt in einer speziellen Kartonpalette geliefert. Eine Einheit, eine Artikelnummer, eine Lieferung – einfacher geht es nicht. Das gilt auch für die Installation: Der Multi Frame II fügt sich nahtlos in jeden 60 cm breiten Spülenunterschrank mit einer Mindesthöhe von 750 mm bzw. 845 mm (für die Multi Frame II XL-Versionen) ein*. Angebrachte Filzbänder und Griffe erleichtern das Einsetzen der Einheit in den Möbelkorpus.

1
BLANCO MULTI FRAME II
60 P CHOICE.ALL

2
BLANCO MULTI FRAME II
60 XL P CHOICE.ALL



*Mindestbreite der Seitenwände von 16 mm.

ORDNUNG IST DAS HALBE KÜCHENLEBEN.

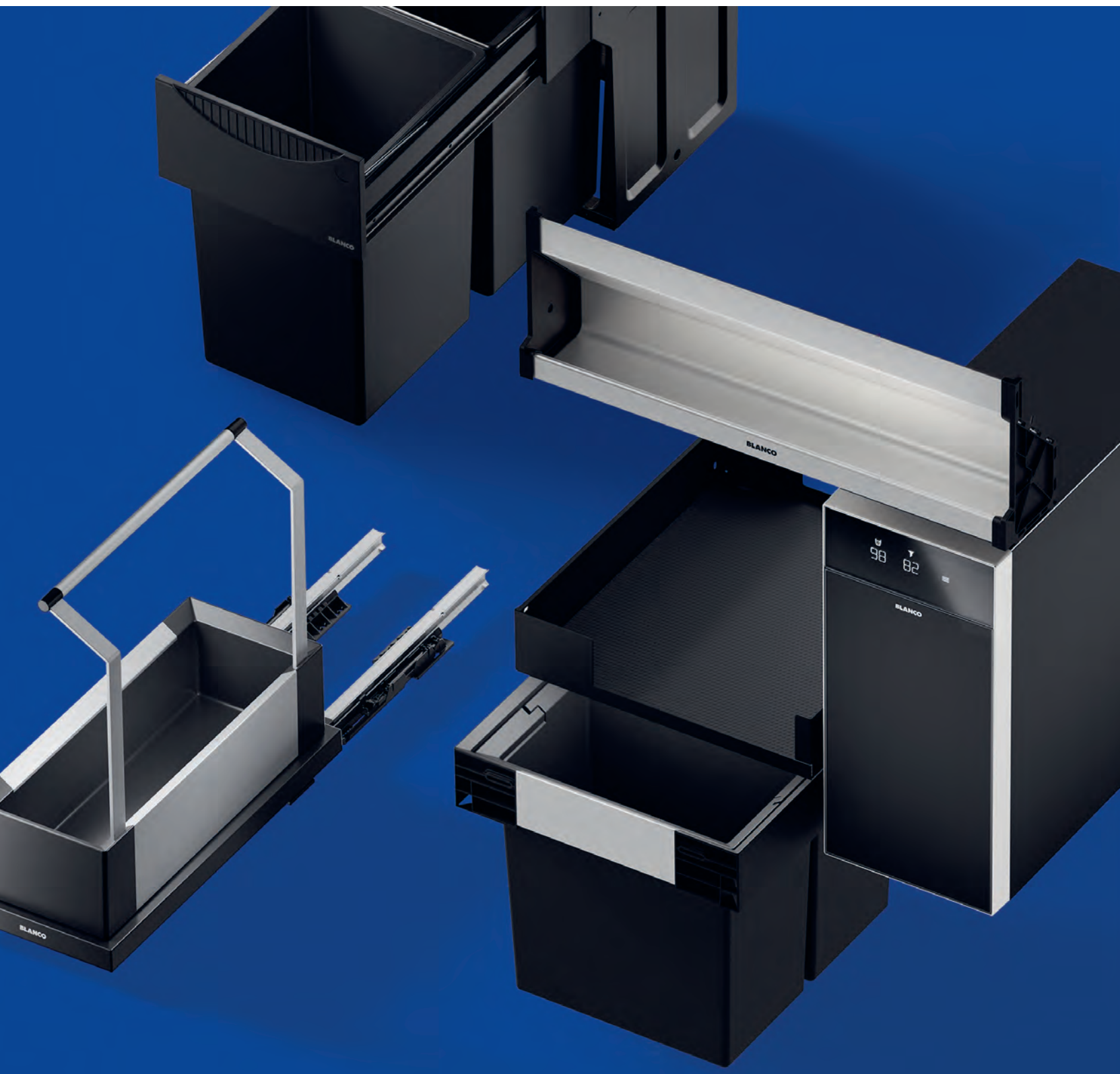

WENN SIE UNS BRAUCHEN,
SIND WIR DA.



Seit jeher denken wir unsere Produkte ganzheitlich aus Sicht der Menschen, die sie nutzen – von der Planung bis zur Pflege. Mit unserem umfassenden **SERVICE-ANGEBOT** sind Sie optimal auf die Beratung Ihrer Kundinnen und Kunden vorbereitet. Für höchste Kundenzufriedenheit – von Anfang an.

Für alles die passende Lösung

Wir kennen die Herausforderungen, die sich beim Einbau stellen. Deshalb bieten wir für jeden Bedarf die ideale Lösung – und das auch für besonders herausfordernde Einbausituationen. Beispielsweise Spülen und Unterschranklösungen mit **Sondermaßen**. Neben den klassischen Einbauweisen bieten wir **Speziallösungen** wie den **flächenbündigen** oder den **unterbündigen Einbau** an.

Unser Service für Ihre Planung

Wir unterstützen Sie auf vielfältige Weise bei der Planung, beispielsweise mit:

- Ausschnittsdaten für alle mit unseren Produkten realisierbaren Einbauarten. Diese finden Sie im öffentlichen B2B Extranet
- Planungsdaten für die gängigen Küchenplanungssysteme

- Erklärvideos zu Einbau, Installation, Pflege und Reinigung in unserem B2B Extranet und auf unserem YouTube-Kanal
- In vielen Märkten verfügbar: Export von Marketing-, Produkt-, Planungs- und Logistikdaten auf Basis einer Artikelnummernliste sowie Planungshinweise und Checklisten für Multi Frame und unsere Wassersysteme

Brand Academy

Mit einem breit gefächerten Schulungsangebot ist die Global Brand Academy darauf ausgerichtet, Ihr Know-How für den ganzheitlich geplanten Küchenwasserplatz zu vertiefen. Unser B2B Schulungskonzept ist hybrid aufgebaut und bietet Präsenz- wie Online-Trainings sowie eine digitale Lernplattform.

Technischer Service

Unser technischer Service bietet umfassende Unterstützung rund um die Produkte für den Küchenwasserplatz – von der Installation über die Nutzung bis zur Wartung. Unsere Spezialisten helfen natürlich auch bei allen Fragen zu Ersatzteilen und bieten einen Montage-Service für Ihren Showroom an.

Pflegt auch die Kundenzufriedenheit

Unsere Reinigungs- und Pflegeserie sorgt dafür, dass auch dieser Teil leicht und sorglos von der Hand geht. Alle Produkte glänzen mit leichter Anwendung und optimal auf die Oberflächen abgestimmten Rezepturen.

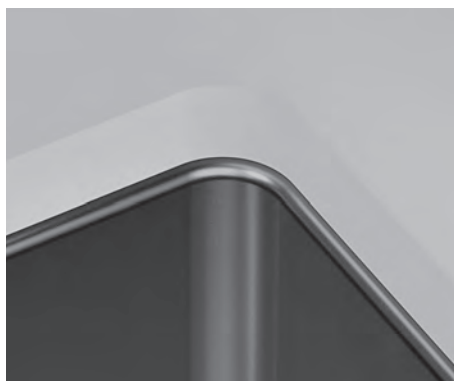

Lust auf mehr?



NEU



NEU

NEUHEITEN

1
KANO-S Varianten
2
PushControl II Farbvarianten

Begeistern nicht nur Neukunden: Mit unseren attraktiven **NEUHEITEN** und den auf die unterschiedlichen Märkte zugeschnittenen Produktvarianten wird der Alltag am Küchenwasserplatz noch viel schöner.

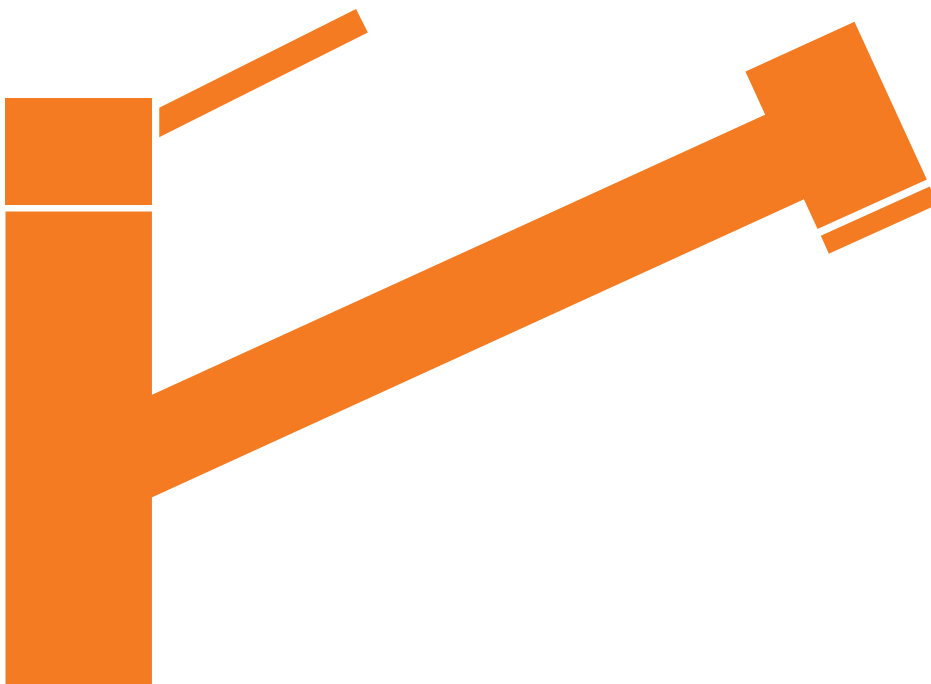

1



2

OBERFLÄCHEN UND FARBEN.

FÜR BLANCO SPÜLEN UND BECKEN.

EDELSTAHL



Edelstahl Dark Steel



Edelstahl Durinox



Edelstahl Seidenglanz



Edelstahl Bürstfinish



Edelstahl Naturfinish

SILGRANIT® FARBPALETTE



schwarz



anthrazit



felsgrau



vulkangrau



weiß



softweiß



tartufo



cafe

KERAMIK FARBPALETTE



schwarz



basalt



kristallweiß glänzend



magnolia glänzend

SYMBOLE FÜR SPÜLEN UND BECKEN.



Einbau von oben



Flächenbündiger
Einbau



Unterbündiger
Einbau



Modul
zwischengebaut



IF-Flachrand



Unterbau



Einbau von oben
und Unterbau

OBERFLÄCHEN UND FARBEN.

OBERFLÄCHEN UND FARBEN FÜR BLANCO KÜCHENARMATUREN.

METALLISCHE OBERFLÄCHE



chrom

PVD



PVD steel

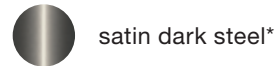

satin dark steel*

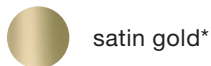

satin gold*

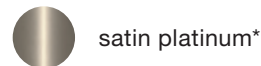

satin platinum*

EDELSTAHL

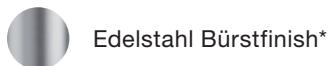

Edelstahl Bürstfinish*



Edelstahl seidenmatt

SONDERFARBE

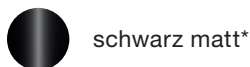

schwarz matt*

* auch verfügbar für BLANCO Komponenten

SILGRANIT-LOOK



schwarz



weiß

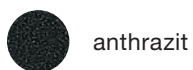

anthrazit



softweiß



felsgrau

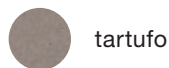

tartufo

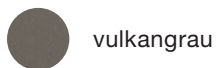

vulkangrau



cafe

SILGRANIT-LOOK ZWEIFARBIG

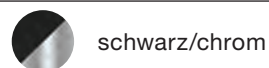

schwarz/chrom



weiß/chrom

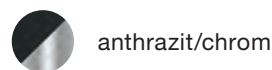

anthrazit/chrom

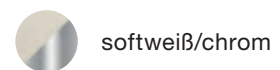

softweiß/chrom

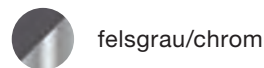

felsgrau/chrom

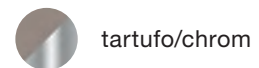

tartufo/chrom

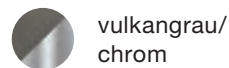

vulkangrau/
chrom

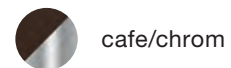

cafe/chrom

SYMBOLE FÜR ARMATUREN UND WASSERSYSTEME.



Filter



Umschaltbare
Brause



Auch in Nieder-
druck erhältlich



Volume



Rohr-
auslauf



Soda



Senso



Vorfenster-
armatur



Herauszieh-/ abnehmbare
Brause bzw. Auslauf



Strom-
versorgung



Hebel
links



Hot

MULTI FRAME II

68



Multi Frame II 60 P CHOICE.All

70



Multi Frame II 60 XL P CHOICE.All

72



Multi Frame II 60 P drink.soda

74



Multi Frame II 60 XL P drink.soda

900 BECKEN SILGRANIT

78



METRA 9 SILGRANIT
860 x 500 mm

79



NAYA XL 9 SILGRANIT
860 x 510 mm

900 BECKEN EDELSTAHL

126



CLARON 400/400-U
Edelstahl Seidenglanz
865 x 440 mm

127



CLARON 400/400-IF
Edelstahl Seidenglanz
865 x 440 mm

128



ANDANO 400/400-U
Edelstahl Seidenglanz
865 x 440 mm

129



ANDANO 400/400-IF/A
Edelstahl Seidenglanz
865 x 500 mm

130



ANDANO 400/400-IF
Edelstahl Seidenglanz
865 x 440 mm

131



TOP EZ 8 x 4
Edelstahl Naturfinish
860 x 435 mm

800 BECKEN SILGRANIT

80



ETAGON 700-U
SILGRANIT
730 x 460 mm

81



ETAGON 8
SILGRANIT
780 x 510 mm

82





SUBLINE 350/350-U
SILGRANIT
755 x 460 mm

82





SUBLINE 430/270-U
SILGRANIT
755 x 460 mm

 Anzahl der Eimer

 Einbau von oben

 Anzahl der Schubladen

 Einbau von oben und Unterbau

 Mindestkorpushöhe

 Flächenbündiger Einbau

 IF-Flachrand

 Unterbündiger Einbau

 Unterbau

800 BECKEN SILGRANIT



SUBLINE 700-U Level

SILGRANIT
730 x 460 mm



SUBLINE 700-U

SILGRANIT
730 x 460 mm



ETAGON 700-U für Farbige Komponenten

SILGRANIT
730 x 460 mm



SUBLINE 350/350-U für Farbige Komponenten

SILGRANIT
755 x 460 mm



SUBLINE 700-U für Farbige Komponenten

SILGRANIT
730 x 460 mm

800 BECKEN EDELSTAHL



ETAGON 700-U

Edelstahl Seidenglanz
740 x 440 mm



ETAGON 700-IF/A

Edelstahl Seidenglanz
740 x 500 mm



ETAGON 700-IF

Edelstahl Seidenglanz
740 x 440 mm



CLARON 700-U Dark Steel Edition

Edelstahl Dark Steel
740 x 440 mm



CLARON 700-U Durinox

Edelstahl Durinox
740 x 440 mm



CLARON 700-U

Edelstahl Seidenglanz
740 x 440 mm



CLARON 700-IF/A Durinox

Edelstahl Durinox
760 x 510 mm



CLARON 700-IF/A

Edelstahl Seidenglanz
760 x 510 mm



CLARON 700-IF Dark Steel

Edelstahl Dark Steel
740 x 440 mm



CLARON 700-IF Durinox

Edelstahl Durinox
740 x 440 mm



CLARON 700-IF

Edelstahl Seidenglanz
740 x 440 mm



DIVON II 8-IF

Edelstahl Seidenglanz
860 x 510 mm



ZEROX 700-U Dark Steel

Edelstahl Dark Steel
740 x 440 mm



ANDANO 500/180-U

Edelstahl Seidenglanz
745 x 440 mm



ANDANO 340/340-U

Edelstahl Seidenglanz
745 x 440 mm



ANDANO 700-U

Edelstahl Seidenglanz
740 x 440 mm



IF-Flachrand



Unterbau



Einbau von oben



Einbau von oben und Unterbau







Flächenbündiger Einbau























Unterbündiger Einbau

800 BECKEN EDELSTAHL

<p>146 </p>  <p>ANDANO 340/340-IF/A Edelstahl Seidenglanz 745 x 500 mm</p>	<p>146 </p>  <p>ANDANO 700-IF/A Edelstahl Seidenglanz 740 x 500 mm</p>	<p>147 </p>  <p>ANDANO 340/340-IF Edelstahl Seidenglanz 745 x 440 mm</p>	<p>147 </p>  <p>ANDANO 700-IF Edelstahl Seidenglanz 740 x 440 mm</p>
--	--	---	--

600 BECKEN SILGRANIT

<p>83 </p>  <p>ETAGON 500-U SILGRANIT 530 x 460 mm</p>	<p>84 </p>  <p>ETAGON 6 SILGRANIT 600 x 510 mm</p>	<p>85 </p>  <p>SUBLINE 340/160-U SILGRANIT 555 x 460 mm</p>	<p>85 </p>  <p>SUBLINE 500-U SILGRANIT 530 x 460 mm</p>
<p>86 </p>  <p>SUBLINE 500-IF/A SteelFrame SILGRANIT 543 x 510 mm</p>	<p>87 </p>  <p>SUBLINE 500-IF SteelFrame SILGRANIT 543 x 443 mm</p>	<p>88 </p>  <p>PLEON 6 Split SILGRANIT 615 x 510 mm</p>	<p>89 </p>  <p>PLEON 6 SILGRANIT 615 x 510 mm</p>
<p>90 </p>  <p>DALAGO 6 SILGRANIT 615 x 510 mm</p>	<p>91 </p>  <p>ROTAN 340/160-U SILGRANIT 555 x 460 mm</p>	<p>91 </p>  <p>ROTAN 500-U SILGRANIT 530 x 460 mm</p>	<p>92 </p>  <p>METRA 6 SILGRANIT 615 x 500 mm</p>
<p>93 </p>  <p>NAYA 6 SILGRANIT 615 x 510 mm</p>	<p>94 </p>  <p>LEGRA 6 SILGRANIT 585 x 500 mm</p>	<p>105 </p>  <p>ETAGON 500-F SILGRANIT 527 x 427 mm</p>	<p>106 </p>  <p>ETAGON 6-F SILGRANIT 591 x 501 mm</p>
<p>107 </p>  <p>SUBLINE 340/160-F SILGRANIT 552 x 427 mm</p>	<p>107 </p>  <p>SUBLINE 500-F SILGRANIT 527 x 427 mm</p>	<p>108 </p>  <p>DALAGO 6-F SILGRANIT 605 x 500 mm</p>	<p>118 </p>  <p>ETAGON 500-U für Farbige Komponenten SILGRANIT 530 x 460 mm</p>

IF-Flachrand	Unterbau	Einbau von oben	Einbau von oben und Unterbau	Flächenbündiger Einbau
Unterbündiger Einbau				

600 BECKEN SILGRANIT



ETAGON 6 für Farbige Komponenten
SILGRANIT
600 x 510 mm



SUBLINE 340/160-U für Farbige Komponenten
SILGRANIT
555 x 460 mm



SUBLINE 500-U für Farbige Komponenten
SILGRANIT
530 x 460 mm



PLEON 6 für Farbige Komponenten
SILGRANIT
615 x 510 mm

600 BECKEN EDELSTAHL



ETAGON 500-U
Edelstahl Seidenglanz
540 x 440 mm



ETAGON 500-IF/A
Edelstahl Seidenglanz
540 x 500 mm



ETAGON 500-IF
Edelstahl Seidenglanz
540 x 440 mm



CLARON 500-U Dark Steel Edition
Edelstahl Dark Steel
540 x 440 mm



CLARON 500-U Durinox
Edelstahl Durinox
540 x 440 mm



CLARON 340/180-U
Edelstahl Seidenglanz
585 x 440 mm



CLARON 550-U
Edelstahl Seidenglanz
590 x 440 mm



CLARON 500-U
Edelstahl Seidenglanz
540 x 440 mm



CLARON 500-IF/A Durinox
Edelstahl Durinox
560 x 510 mm



CLARON 550-IF/A
Edelstahl Seidenglanz
610 x 510 mm



CLARON 500-IF/A
Edelstahl Seidenglanz
560 x 510 mm



CLARON 500-IF Dark Steel
Edelstahl Dark Steel
540 x 440 mm



CLARON 500-IF Durinox
Edelstahl Durinox
540 x 440 mm



CLARON 340/180-IF
Edelstahl Seidenglanz
585 x 440 mm



CLARON 550-IF
Edelstahl Seidenglanz
590 x 440 mm



CLARON 500-IF
Edelstahl Seidenglanz
540 x 440 mm



ZEROX 500-U Dark Steel
Edelstahl Dark Steel
540 x 440 mm



ANDANO 340/180-U
Edelstahl Seidenglanz
585 x 440 mm



ANDANO 500-U
Edelstahl Seidenglanz
540 x 440 mm



ANDANO 340/180-IF/A
Edelstahl Seidenglanz
585 x 500 mm



IF-Flachrand



Unterbau



Einbau von oben



Einbau von oben und Unterbau



Flächenbündiger Einbau









Unterbündiger Einbau

600 BECKEN EDELSTAHL

- | | | | |
|---|---|--|--|
| <p>161</p>   <p>ANDANO 500-IF/A
Edelstahl Seidenglanz
540 x 500 mm</p> | <p>162</p>   <p>ANDANO 340/180-IF
Edelstahl Seidenglanz
585 x 440 mm</p> | <p>162</p>   <p>ANDANO 500-IF
Edelstahl Seidenglanz
540 x 440 mm</p> | <p>163</p>   <p>LEMIS 6-IF
Edelstahl Bürstfinish
615 x 500 mm</p> |
| <p>164</p>   <p>LANTOS 6-IF
Edelstahl Bürstfinish
593 x 488 mm</p> | <p>165</p>   <p>SOLIS 340/180-U
Edelstahl Bürstfinish
585 x 440 mm</p> | <p>165</p>   <p>SOLIS 500-U
Edelstahl Bürstfinish
540 x 440 mm</p> | <p>166</p>   <p>SOLIS 340/180-IF/A
Edelstahl Bürstfinish
585 x 500 mm</p> |
| <p>166</p>   <p>SOLIS 500-IF/A
Edelstahl Bürstfinish
540 x 500 mm</p> | <p>167</p>   <p>SOLIS 340/180-IF
Edelstahl Bürstfinish
585 x 440 mm</p> | <p>167</p>   <p>SOLIS 500-IF
Edelstahl Bürstfinish
540 x 440 mm</p> | <p>168</p>   <p>SUPRA 500-U
Edelstahl Bürstfinish
530 x 430 mm</p> |
| <p>169</p>   <p>SUPRA 500-IF/A R12
Edelstahl Bürstfinish
540 x 500 mm</p> | <p>170</p>   <p>SUPRA 500-IF R12
Edelstahl Bürstfinish
540 x 440 mm</p> | <p>171</p>   <p>BLANCODANA 6
Edelstahl Naturfinish
605 x 500 mm</p> | |

600 BECKEN KERAMIK

- | | | | |
|---|---|---|--|
| <p>214</p>   <p>ETAGON 500-U
Keramik PuraPlus
540 x 456 mm</p> | <p>215</p>   <p>ETAGON 6
Keramik PuraPlus
584 x 510 mm</p> | <p>216</p>   <p>SUBLINE 350/150-U
Keramik PuraPlus
567 x 456 mm</p> | <p>216</p>   <p>SUBLINE 500-U
Keramik PuraPlus
530 x 456 mm</p> |
| <p>217</p>   <p>PALONA 6
Keramik PuraPlus
615 x 510 mm</p> | <p>218</p>   <p>PANOR 60
Keramik
600 x 630 mm</p> | | |

 IF-Flachrand	 Unterbau	 Einbau von oben	 Einbau von oben und Unterbau	 Flächenbündiger Einbau
 Unterbündiger Einbau	 Modul zwischengebaut			

500

BECKEN SILGRANIT



SUBLINE 400-U
SILGRANIT
430 x 460 mm



PLEON 5
SILGRANIT
515 x 510 mm



DALAGO 5
SILGRANIT
515 x 510 mm



ROTAN 400-U
SILGRANIT
430 x 460 mm



NAYA 5
SILGRANIT
515 x 510 mm



SUBLINE 400-F
SILGRANIT
427 x 427 mm



DALAGO 5-F
SILGRANIT
505 x 500 mm



**SUBLINE 400-U für
Farbige Komponenten**
SILGRANIT
430 x 460 mm

500

BECKEN EDELSTAHL



CLARON 450-U
Edelstahl Seidenglanz
490 x 440 mm



CLARON 450-IF
Edelstahl Seidenglanz
490 x 440 mm



ANDANO 450-U
Edelstahl Seidenglanz
490 x 440 mm



ANDANO 450-IF
Edelstahl Seidenglanz
490 x 440 mm



SOLIS 450-U
Edelstahl Bürstfinish
490 x 440 mm



SOLIS 450-IF
Edelstahl Bürstfinish
490 x 440 mm



SUPRA 450-U
Edelstahl Bürstfinish
480 x 430 mm

450

BECKEN SILGRANIT



DALAGO 45
SILGRANIT
465 x 510 mm



NAYA 45
SILGRANIT
465 x 510 mm



BLANCORONDO
SILGRANIT
Ø 450 mm



DALAGO 45-F
SILGRANIT
455 x 500 mm



CLARON 400-U Durinox
Edelstahl Durinox
440 x 440 mm



CLARON 400-U
Edelstahl Seidenglanz
440 x 440 mm



CLARON 400-IF/A Durinox
Edelstahl Durinox
460 x 510 mm



CLARON 400-IF/A
Edelstahl Seidenglanz
460 x 510 mm



IF-Flachrand



Unterbau



Einbau von oben



Einbau von oben und Unterbau













Flächenbündiger Einbau



Unterbündiger Einbau



450 BECKEN EDELSTAHL







<p>183</p>  <p>CLARON 400-IF Durinox Edelstahl Durinox 440 x 440 mm</p>	<p>184</p>  <p>CLARON 400-IF Edelstahl Seidenglanz 440 x 440 mm</p>	<p>185</p>  <p>ANDANO 400-U Edelstahl Seidenglanz 440 x 440 mm</p>	<p>186</p>  <p>ANDANO 400-IF/A Edelstahl Seidenglanz 440 x 500 mm</p>
<p>187</p>  <p>ANDANO 400-IF Edelstahl Seidenglanz 440 x 440 mm</p>	<p>188</p>  <p>SOLIS 400-U Edelstahl Bürstfinish 440 x 440 mm</p>	<p>189</p>  <p>SOLIS 400-IF/A Edelstahl Bürstfinish 440 x 500 mm</p>	<p>190</p>  <p>SOLIS 400-IF Edelstahl Bürstfinish 440 x 440 mm</p>
<p>191</p>  <p>SUPRA 400-U Edelstahl Bürstfinish 430 x 430 mm</p>	<p>192</p>  <p>SUPRA 400-IF/A R12 Edelstahl Bürstfinish 440 x 500 mm</p>	<p>193</p>  <p>SUPRA 400-IF R12 Edelstahl Bürstfinish 440 x 440 mm</p>	<p>194</p>  <p>RONDOSOL-IF Edelstahl Bürstfinish Ø 448 mm</p>
<p>194</p>  <p>RONDOSOL Edelstahl Bürstfinish Ø 460 mm</p>	<p>195</p>  <p>BLANCODANA 45 Edelstahl Naturfinish 480 x 500 mm</p>	<p>196</p>  <p>TOP EE 4 x 4 Edelstahl Naturfinish 435 x 470 mm</p>	

450 BECKEN KERAMIK

<p>219</p>  <p>SUBLINE 375-U Keramik PuraPlus 414 x 456 mm</p>
--

400 BECKEN SILGRANIT

<p>103</p>  <p>SUBLINE 320-U SILGRANIT 350 x 460 mm</p>	<p>112</p>  <p>SUBLINE 320-F SILGRANIT 347 x 427 mm</p>
---	---

 IF-Flachrand	 Unterbau	 Einbau von oben	 Einbau von oben und Unterbau	 Flächenbündiger Einbau
 Unterbündiger Einbau				

400

BECKEN EDELSTAHL



CLARON 340-U Durinox
Edelstahl Durinox
380 x 440 mm



CLARON 340-U
Edelstahl Seidenglanz
380 x 440 mm



CLARON 340-IF Durinox
Edelstahl Durinox
380 x 440 mm



CLARON 340-IF
Edelstahl Seidenglanz
380 x 440 mm



ANDANO 340-U
Edelstahl Seidenglanz
380 x 440 mm



ANDANO 340-IF
Edelstahl Seidenglanz
380 x 440 mm



SOLIS 340-U
Edelstahl Bürstfinish
380 x 440 mm



SOLIS 340-IF
Edelstahl Bürstfinish
380 x 440 mm



SUPRA 340-U
Edelstahl Bürstfinish
370 x 430 mm

300

BECKEN SILGRANIT



SUBLINE 160-U
SILGRANIT
190 x 460 mm

300

BECKEN EDELSTAHL



CLARON 180-U
Edelstahl Seidenglanz
220 x 440 mm



CLARON 180-IF
Edelstahl Seidenglanz
220 x 440 mm



ANDANO 180-U
Edelstahl Seidenglanz
220 x 440 mm



ANDANO 180-IF
Edelstahl Seidenglanz
220 x 440 mm



SOLIS 180-U
Edelstahl Bürstfinish
220 x 440 mm



SOLIS 180-IF
Edelstahl Bürstfinish
220 x 440 mm



TOP EE 3 x 4
Edelstahl Naturfinish
330 x 470 mm



IF-Flachrand



Unterbau

Einbau von
obenEinbau von oben
und UnterbauFlächenbündiger
EinbauUnterbündiger
Einbau

900 x 900 SPÜLEN SILGRANIT

222



BLANCODELTA II
SILGRANIT
1057 x 575 mm

223



ZIA 9 E
SILGRANIT
930 x 510 mm

261



BLANCODELTA II-F
SILGRANIT
1042 x 560 mm

900 x 900 SPÜLEN EDELSTAHL

278



BLANCODELTA-IF
Edelstahl Seidenglanz
1056 x 575 mm

279



LANTOS 9 E-IF
Edelstahl Bürstfinish
930 x 510 mm

280



TIPO 9 E
Edelstahl Naturfinish
930 x 510 mm

900 SPÜLEN EDELSTAHL

281



TOP EZS 12 x 4-2
Edelstahl Naturfinish
1235 x 435 mm

800 SPÜLEN EDELSTAHL

282



DIVON II 8 S-IF
Edelstahl Seidenglanz
1160 x 510 mm

283



LEMIS 8 S-IF
Edelstahl Bürstfinish
1160 x 500 mm

284



LANTOS 8 S-IF Compact
Edelstahl Bürstfinish
1160 x 500 mm

285



TOP EZS 11 x 4
Edelstahl Naturfinish
1100 x 435 mm

600 SPÜLEN SILGRANIT

224



AXIA III 6 S
SILGRANIT
1000 x 510 mm

226



AXIA III XL 6 S
SILGRANIT
1000 x 510 mm

227



ZENAR XL 6 S
SILGRANIT
1000 x 510 mm

228



ZENAR XL 6 S Compact
SILGRANIT
780 x 510 mm



IF-Flachrand



Einbau von oben



Flächenbündiger Einbau



Unterbündiger Einbau

600

SPÜLEN SILGRANIT



229



COLLECTIS 6 S
SILGRANIT
1000 x 510 mm



230



ADIRA 6 S
SILGRANIT
1000 x 500 mm



231



ADIRA XL 6 S
SILGRANIT
1000 x 500 mm



232



FARON XL 6 S
SILGRANIT
1000 x 500 mm



233



ELON XL 6 S
SILGRANIT
780 x 500 mm



234



METRA 6 S
SILGRANIT
1000 x 500 mm



235



METRA 6 S Compact
SILGRANIT
780 x 500 mm



236



METRA XL 6 S
SILGRANIT
1000 x 500 mm



237



SONA XL 6 S
SILGRANIT
1000 x 500 mm



238



ZIA 6 S
SILGRANIT
1000 x 500 mm



239



ZIA XL 6 S
SILGRANIT
1000 x 500 mm



240



ZIA XL 6 S Compact
SILGRANIT
780 x 500 mm



241



LEGRA 6 S
SILGRANIT
1000 x 500 mm



242



LEGRA XL 6 S
SILGRANIT
860 x 500 mm



243



FAVUM XL 6 S
SILGRANIT
860 x 435 mm



262



AXIA III 6 S-F
SILGRANIT
990 x 500 mm



264



AXIA III XL 6 S-F
SILGRANIT
990 x 500 mm



265



ZENAR XL 6 S-F
SILGRANIT
988 x 498 mm



266



ADIRA 6 S-F
SILGRANIT
990 x 490 mm



267



ADIRA XL 6 S-F
SILGRANIT
990 x 490 mm



268



ELON XL 6 S-F
SILGRANIT
770 x 490 mm



269



METRA 6 S-F
SILGRANIT
990 x 490 mm



269



METRA XL 6 S-F
SILGRANIT
990 x 490 mm



269

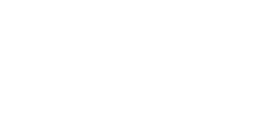

METRA XL 6 S-F
SILGRANIT
990 x 490 mm

600

SPÜLEN EDELSTAHL



286



CLARON 6 S-IF
Edelstahl Seidenglanz
1000 x 510 mm



287



DIVON II 6 S-IF
Edelstahl Seidenglanz
1000 x 510 mm



288



AXIS III 6 S-IF
Edelstahl Seidenglanz
1000 x 510 mm



289



ANDANO XL 6 S-IF
Edelstahl Seidenglanz
1000 x 500 mm



IF-Flachrand



Einbau von oben



















Flächenbündiger Einbau







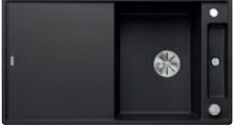

Unterbündiger Einbau

600 SPÜLEN EDELSTAHL

<p>290</p>  <p>ANDANO XL 6 S-IF Compact Edelstahl Seidenglanz 860 x 500 mm</p>	<p>291</p>  <p>CLASSIC Pro 6 S-IF Edelstahl Seidenglanz 1000 x 510 mm</p>	<p>292</p>  <p>CLASSIMO 6 S-IF Edelstahl Bürstfinish 1000 x 500 mm</p>	<p>293</p>  <p>CLASSIMO XL 6 S-IF Edelstahl Bürstfinish 1000 x 500 mm</p>
<p>294</p>  <p>LEMIS 6 S-IF Edelstahl Bürstfinish 1000 x 500 mm</p>	<p>295</p>  <p>LEMIS XL 6 S-IF Edelstahl Bürstfinish 1000 x 500 mm</p>	<p>296</p>  <p>LEMIS XL 6 S-IF Compact Edelstahl Bürstfinish 780 x 500 mm</p>	<p>297</p>  <p>LANTOS II 6 S-IF Edelstahl Bürstfinish 1000 x 500 mm</p>
<p>298</p>  <p>LANTOS XL 6 S-IF Edelstahl Bürstfinish 1000 x 500 mm</p>	<p>298</p>  <p>LANTOS XL 6 S-IF Compact Edelstahl Bürstfinish 780 x 500 mm</p>	<p>299</p>  <p>DINAS 6 S Edelstahl Bürstfinish 1000 x 500 mm</p>	<p>300</p>  <p>DINAS XL 6 S Edelstahl Bürstfinish 1000 x 500 mm</p>
<p>301</p>  <p>DINAS XL 6 S Compact Edelstahl Bürstfinish 780 x 500 mm</p>	<p>302</p>  <p>BLANCORONDOSET Edelstahl Bürstfinish Ø 460 mm</p>	<p>303</p>  <p>TIPO II 6 S Edelstahl Naturfinish 1000 x 500 mm</p>	<p>304</p>  <p>TIPO XL 6 S Edelstahl Naturfinish 950 x 500 mm</p>

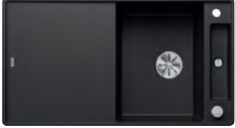
500 SPÜLEN SILGRANIT

<p>244</p>  <p>AXIA III 5 S SILGRANIT 915 x 510 mm</p>	<p>245</p>  <p>ZENAR 5 S SILGRANIT 915 x 510 mm</p>	<p>246</p>  <p>METRA 5 S SILGRANIT 860 x 500 mm</p>	<p>247</p>  <p>SONA 5 S SILGRANIT 860 x 500 mm</p>
<p>248</p>  <p>ZIA 5 S SILGRANIT 860 x 500 mm</p>	<p>270</p>  <p>AXIA III 5 S-F SILGRANIT 905 x 500 mm</p>	<p>271</p>  <p>ZENAR 5 S-F SILGRANIT 903 x 498 mm</p>	<p>272</p>  <p>METRA 5 S-F SILGRANIT 850 x 490 mm</p>

-  IF-Flachrand
-  Einbau von oben
-  Flächenbündiger Einbau
-  Unterbündiger Einbau

500

SPÜLEN EDELSTAHL



305



CLARON 5 S-IF
Edelstahl Seidenglanz
1000 x 510 mm



306



DIVON II 5 S-IF
Edelstahl Seidenglanz
1000 x 510 mm



307



AXIS III 5 S-IF
Edelstahl Seidenglanz
915 x 510 mm



308



CLASSIC Pro 5 S-IF
Edelstahl Seidenglanz
915 x 510 mm



309



LANTOS 5 S-IF
Edelstahl Bürstfinish
940 x 490 mm



310



TIPO 5 S
Edelstahl Naturfinish
950 x 500 mm

450

SPÜLEN SILGRANIT



249



AXIA III 45 S
SILGRANIT
780 x 510 mm



250



ZENAR 45 S
SILGRANIT
860 x 510 mm



251



ADIRA 45 S
SILGRANIT
780 x 500 mm



252



ELON 45 S
SILGRANIT
650 x 500 mm



253



METRA 45 S
SILGRANIT
780 x 500 mm



254



METRA 45 S Compact
SILGRANIT
680 x 500 mm



255



SONA 45 S
SILGRANIT
780 x 500 mm



256



ZIA 45 S
SILGRANIT
780 x 500 mm



257



ZIA 45 S Compact
SILGRANIT
680 x 500 mm



258



LEGRA 45 S
SILGRANIT
780 x 500 mm



259



FAVUM 45 S
SILGRANIT
860 x 435 mm



273



AXIA III 45 S-F
SILGRANIT
770 x 500 mm



274



ZENAR 45 S-F
SILGRANIT
848 x 498 mm



275



ADIRA 45 S-F
SILGRANIT
770 x 490 mm



276



METRA 45 S-F
SILGRANIT
770 x 490 mm



IF-Flachrand



Einbau von oben



Flächenbündiger Einbau



Unterbündiger Einbau

450 SPÜLEN EDELSTAHL

311



DIVON II 45 S-IF
Edelstahl Seidenglanz
860 x 510 mm

312



AXIS III 45 S-IF
Edelstahl Seidenglanz
860 x 510 mm

313



CLASSIC Pro 45 S-IF
Edelstahl Seidenglanz
860 x 510 mm

314



CLASSIMO 45 S-IF
Edelstahl Bürstfinish
860 x 500 mm

315



LEMIS 45 S-IF
Edelstahl Bürstfinish
860 x 500 mm

316



LEMIS 45 S-IF Mini
Edelstahl Bürstfinish
605 x 500 mm

317



LANTOS 45 S-IF
Edelstahl Bürstfinish
860 x 500 mm

317



LANTOS 45 S-IF Salto
Edelstahl Bürstfinish
860 x 500 mm

317



LANTOS 45 S-IF Compact
Edelstahl Bürstfinish
768 x 488 mm

318



DINAS 45 S
Edelstahl Bürstfinish
860 x 500 mm

319



DINAS 45 S Mini
Edelstahl Bürstfinish
605 x 500 mm

320



TIPO 45 S
Edelstahl Naturfinish
860 x 500 mm

321



TIPO 45 S Mini
Edelstahl Naturfinish
605 x 500 mm

400 SPÜLEN SILGRANIT

260



ZIA 40 S
SILGRANIT
615 x 500 mm

400 SPÜLEN EDELSTAHL

322



CLASSIC 40 S
Edelstahl Seidenglanz
780 x 510 mm



IF-Flachrand



Einbau von oben



































































































Flächenbündiger Einbau















































































Unterbündiger Einbau

DRINK.SYSTEMS

<p>325</p>         <p>CHOICE Icona Edelstahl</p>	<p>325</p>         <p>CHOICE Icona Sonderfarbe</p>	<p>325</p>         <p>CHOICE Icona PVD</p>	<p>326</p>  <p>CHOICE.AII</p>
<p>327</p>         <p>drink.soda EVOL-S Pro Sonderfarbe</p>	<p>327</p>         <p>drink.soda EVOL-S Pro PVD</p>	<p>328</p>         <p>drink.hot EVOL-S Pro Sonderfarbe</p>	<p>328</p>         <p>drink.hot EVOL-S Pro PVD</p>
<p>329</p>         <p>drink.filter EVOL-S Pro Sonderfarbe</p>	<p>329</p>         <p>drink.filter EVOL-S Pro PVD</p>	<p>330</p>         <p>drink.hot EVOL Mono Sonderfarbe</p>	<p>330</p>         <p>drink.hot EVOL Mono PVD</p>
<p>331</p>         <p>drink.hot TAMPERA Metallische Oberfläche</p>			

FILTER-ARMATUREN

<p>339</p>         <p>NEU</p> <p>CATRIS-S Flexo Filter Metallische Oberfläche</p>	<p>339</p>         <p>NEU</p> <p>CATRIS-S Flexo Filter Sonderfarbe</p>	<p>339</p>         <p>NEU</p> <p>CATRIS-S Flexo Filter PVD</p>	<p>340</p>         <p>FONTAS-S II Filter Metallische Oberfläche</p>
<p>340</p>         <p>FONTAS-S II Filter Sonderfarbe</p>	<p>340</p>         <p>FONTAS-S II Filter PVD</p>	<p>341</p>         <p>FONTAS-S II Filter SILGRANIT-Look</p>	<p>342</p>         <p>FONTAS II Filter Metallische Oberfläche</p>

 Soda	 Filter	 Hot	 Volume	 Stromversorgung	 Hebel links
 Senso	 Herauszieh-/ abnehmbare Brause bzw. Auslauf	 Rohrauslauf	 Umschaltbare Brause	 Auch in Niederdruck erhältlich	 Vorfensterarmatur

FILTER-ARMATUREN

342



FONTAS II Filter
Sonderfarbe

342



FONTAS II Filter
PVD

343



FONTAS II Filter
SILGRANIT-Look

KÜCHENARMATUREN

344



PANERA-S
Edelstahl

345



BLANCOCULINA-S II Sensor
PVD

346



BLANCOCULINA-S II
Sonderfarbe

346



BLANCOCULINA-S II
PVD

347



BLANCOCULINA-S II Mini
Sensor
PVD

348



BLANCOCULINA-S II Mini
Sonderfarbe

348



BLANCOCULINA-S II Mini
PVD

349



LINEE-S
Metallische Oberfläche

349



LINEE-S
Edelstahl

350



LINEE-S
SILGRANIT-Look zweifarbig

351



LINEE
Metallische Oberfläche

351



LINEE
Edelstahl

352



VONDA
Metallische Oberfläche

352



VONDA
Edelstahl

353



LIVIA-S
Metallische Oberfläche

353



LIVIA-S
PVD

354



SONEA-S Flexo
Edelstahl

355



AVONA-S
Metallische Oberfläche

355



AVONA-S
SILGRANIT-Look

356



AVONA
Metallische Oberfläche

357



ALTA-S II
Metallische Oberfläche

357



ALTA-S II
Sonderfarbe

357













ALTA-S II
PVD

358











ALTA-S II
SILGRANIT-Look

















































































- | | | | | | |
|---|---|---|---|--|---|
|  Soda |  Filter |  Hot |  Volume |  Stromversorgung |  Hebel links |
|  Senso |  Herauszieh-/ abnehmbare Brause bzw. Auslauf |  Rohrauslauf |  Umschaltbare Brause |  Auch in Niederdruck erhältlich |  Vorfensterarmatur |









KÜCHENARMATUREN

<p>359</p>   <p>ALTA II Metallische Oberfläche</p>	<p>359</p>   <p>ALTA II Sonderfarbe</p>	<p>359</p>   <p>ALTA II PVD</p>	<p>360</p>   <p>ALTA II SILGRANIT-Look</p>
<p>361</p>   <p>CATRIS-S Flexo Metallische Oberfläche</p>	<p>361</p>   <p>CATRIS-S Flexo Sonderfarbe</p>	<p>361</p>   <p>CATRIS-S Flexo PVD</p>	<p>362</p>   <p>CATRIS-S Metallische Oberfläche</p>
<p>363</p>   <p>TRADON Metallische Oberfläche</p>	<p>363</p>   <p>TRADON PVD</p>	<p>364</p>   <p>CARENA-S Vario Metallische Oberfläche</p>	<p>365</p>   <p>CARENA-S Vario SILGRANIT-Look zweifarbig</p>
<p>366</p>   <p>CARENA Metallische Oberfläche</p>	<p>366</p>   <p>CARENA-S Metallische Oberfläche</p>	<p>367</p>   <p>JURENA-S Metallische Oberfläche</p>	<p>367</p>   <p>JURENA Metallische Oberfläche</p>
<p>368</p>   <p>VIU-S Metallische Oberfläche</p>	<p>369</p>   <p>LINUS-S Vario Metallische Oberfläche</p>	<p>370</p>   <p>LINUS-S Metallische Oberfläche</p>	<p>370</p>   <p>LINUS-S Edelstahl</p>
<p>370</p>   <p>LINUS-S Sonderfarbe</p>	<p>370</p>   <p>LINUS-S PVD</p>	<p>371</p>   <p>LINUS-S SILGRANIT-Look</p>	<p>372</p>   <p>LINUS-S Metallische Oberfläche</p>
<p>373</p>   <p>LINUS Metallische Oberfläche</p>	<p>373</p>   <p>LINUS Edelstahl</p>	<p>373</p>   <p>LINUS Sonderfarbe</p>	<p>373</p>   <p>LINUS PVD</p>
<p>374</p>   <p>LINUS SILGRANIT-Look</p>	<p>375</p>   <p>AMBIS-S Edelstahl</p>	<p>376</p>   <p>AMBIS Edelstahl</p>	<p>377</p>   <p>CANDOR Edelstahl</p>

 Soda	 Filter	 Hot	 Volume	 Stromversorgung	 Hebel links
 Senso	 Herauszieh-/ abnehmbare Brause bzw. Auslauf	 Rohrauslauf	 Umschaltbare Brause	 Auch in Niederdruck erhältlich	 Vorfensterarmatur

KÜCHENARMATUREN

377    CANDOR-S Edelstahl	378    LANORA-S Edelstahl	379   LANORA Edelstahl	380   JANDORA Edelstahl
380   JANDORA-S Edelstahl	381     NEU KANO-S Vario Metallische Oberfläche	382     NEU KANO-S Vario SILGRANIT-Look zweifarbig	383    KANO-S Metallische Oberfläche
383   KANO-S Sonderfarbe	384    KANO-S SILGRANIT-Look zweifarbig	385    KANO Metallische Oberfläche	385   KANO Sonderfarbe
386   KANO SILGRANIT-Look zweifarbig	387   MIDA-S Metallische Oberfläche	387   MIDA-S SILGRANIT-Look	387   MIDA-S Sonderfarbe
388   MIDA Metallische Oberfläche	388   MIDA SILGRANIT-Look	388   MIDA Sonderfarbe	389    MILA-S Metallische Oberfläche
389   MILA-S Sonderfarbe	390   MILA Metallische Oberfläche	390   MILA Sonderfarbe	391   MILI Metallische Oberfläche
391   MILI Sonderfarbe	392     BLANCOWEGA-S II Metallische Oberfläche	393    BLANCOWEGA-S II SILGRANIT-Look zweifarbig	394    BLANCOWEGA II Metallische Oberfläche
395   BLANCOWEGA II SILGRANIT-Look zweifarbig	396    DARAS-S Metallische Oberfläche	396   DARAS-S SILGRANIT-Look	397    DARAS Metallische Oberfläche

 Soda	 Filter	 Hot	 Volume	 Stromversorgung	 Hebel links
 Senso	 Herauszieh-/ abnehmbare Brause bzw. Auslauf	 Rohrauslauf	 Umschaltbare Brause	 Auch in Niederdruck erhältlich	 Vorfensterarmatur

KÜCHENARMATUREN

397



DARAS
SILGRANIT-Look

VORFENSTERARMATUREN

398



ELOSCOPE-F II
Metallische Oberfläche

399



ALTA-F II
Metallische Oberfläche

399



ALTA-S-F II
Metallische Oberfläche

400



LINUS-S-F
Metallische Oberfläche

400



LINUS-S-F
Sonderfarbe

401



LINUS-F
Metallische Oberfläche

402



LANORA-S-F
Edelstahl

403



LANORA-F
Edelstahl

404



LARESSA-F
Metallische Oberfläche

404



LARESSA-F
Metallische Oberfläche

405



CORESSA-F
Metallische Oberfläche

405



CORESSA-F
Metallische Oberfläche

406



NEU
KANO-S-F Vario
Metallische Oberfläche

407



NEU
KANO-F
Metallische Oberfläche

408



BLANCOWEGA-S-F II
Metallische Oberfläche

409



BLANCOWEGA-F II
Metallische Oberfläche

410



DARAS-S-F
Metallische Oberfläche

411



DARAS-F
Metallische Oberfläche



Soda



Filter



Hot



Volume



Stromversorgung



Hebel links



Senso

Herauszieh-/ abnehmbare
Brause bzw. Auslauf

Rohrauslauf

Umschaltbare
BrauseAuch in Niederdruck
erhältlich

Vorfensterarmatur

SPÜLMITTELSPENDER

412



PIONA
Metallische Oberfläche

412



PIONA
Edelstahl

412



LIVIA
Metallische Oberfläche

412



LIVIA
PVD

413



LATO
Metallische Oberfläche

413



LATO
Sonderfarbe

413

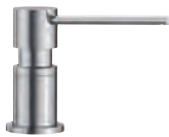

LATO
PVD

414



LATO
SILGRANIT-Look zweifarbig

415



TORRE
Metallische Oberfläche

415



TORRE
Edelstahl

415



TORRE
PVD

900 ABFALLSYSTEM

426



FLEXON II Low 90

800 ABFALLSYSTEM

426



FLEXON II Low 80

600 ABFALLSYSTEM

418



SELECT II 60 Orga

418



SELECT II XL 60 Orga

419



SELECT II 60

419



SELECT II XL 60

420



SELECT II Compact 60

421



SELECT II 40 Combi

423



FLEXON II 60

423



FLEXON II XL 60

427



FLEXON II Low 60

427



FLEXON II Low XL 60

429



BOTTON Pro 60 Automatic

430



BOTTON Pro 60 Manuell

500 ABFALLSYSTEM

422



SELECT II 50

424



FLEXON II 50



428



FLEXON II Low 50



450 ABFALLSYSTEM

422 

SELECT II 45

424 

FLEXON II 45



429 



BOTTON Pro 45 Automatic

430 

BOTTON Pro 45 Manuell

300 ABFALLSYSTEM

425 

FLEXON II 30

431 

BOTTON II 30

432 

SOLON-IF

450 ABFALLSAMMLER

434 

SINGOLO

400 ABFALLSAMMLER

433 

SINGOLO XL

600 ORGANISATIONSSYSTEME

436 
Flat Drawer 60 H

436 
Flat Drawer 60 P

435 
Orga Shelf 60 H

435 
Orga Shelf 60 P

437 
Organisationsschublade II

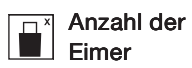

450

ORGANISATIONSSYSTEME

438



Universal Bag XL 40

439



Storage Caddy 40

300

ORGANISATIONSSYSTEME

439



Storage Caddy 20



Anzahl der
Eimer



Anzahl der
Behälter

2 MULTI FRAME II



MULTI FRAME II 60 P CHOICE.ALL 68, 69, 70, 71
MULTI FRAME II 60 P DRINK.SODA 72, 73, 74, 75

MULTI FRAME II 60 P CHOICE.ALL

Multi Frame

2



- Trinkgenuss und höchste Funktionalität im Spülenschrank: die komplette UNIT mit CHOICE.All Wassersystem für köstliches, aufbereitetes Wasser (gefiltert, heiß oder gekühlt, sprudelnd), Zubereitung und Reinigung am Wasserplatz
- Optimale Raumausnutzung für einen aufgeräumten und übersichtlichen Spülenschrank mit einer Schublade und einem Eimer
- Einfaches Verstauen von Zubehör, Reinigungsutensilien, CO₂- und Filterkartuschen für eine optimale Küchenorganisation
- Hochwertiges, langlebiges Material aus pulverbeschichtetem Stahl
- Einfacher Einbau durch vormontiertes System



Anzahl der Eimer



Anzahl der Schubladen



Mindestkorpshöhe

POSITIONIERUNG DER WASSERAUFBEREITUNGSEINHEIT

HLP OHNE MWST.

TECHNISCHE ZEICHNUNG



rechts

527838

€ 5511,00



links

527839

€ 5511,00

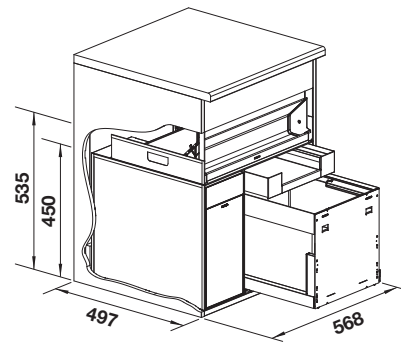

IM LIEFERUMFANG ENTHALTEN

PLANUNGSHINWEIS

CHOICE.ALL

Orga Shelf 60 P

Flat Drawer 40 P MF



SELECT II 40/1 MF

Installation Frame 60

Space-saving Siphon



BLANCO SELECT AutoMove MF



- Einbaubreite 568 mm (Spülenunterschrank 600 mm, Seitenwandstärke 16 mm)
- Einbautiefe 560 mm inkl. Einbaurahmen (500 mm ohne Einbaurahmen)
- Empfohlene Arbeitsplattentiefe beträgt 650 mm; bei Vorliegen der bauseitigen Voraussetzungen (z.B. keine Aufputz-Wasserleitung) kann eine Mindestarbeitsplattentiefe von 600 mm ausreichend sein
- Abstand Vorderkante Arbeitsplatte bis Vorderkante Spülenausschnitt mindestens 50 mm
- Einbauhöhe 540 mm (ohne Orga Shelf), erforderliche Mindesthöhe unter Spülenauslauf 450 mm
- Evtl. müssen die hinteren Querstreben oben und unten entfernt werden
- Es wird eine lose Front benötigt
- Der Einsatz von geteilten Unterschrankfronten oder Rahmentüren ist nicht möglich
- Es werden zwei Steckdosen (230 V / 16 A) benötigt
- Orga Shelf: Einbaumaße beachten, Positionierung des Orga Shelf erfolgt im Multi Frame, Abstand zwischen Spüle und Querstrebe sollte mindestens 7 mm betragen

NOTWENDIGE KOMPATIBLE SYSTEM-ARMATUR

EMPFOHLENE SPÜLE

CHOICE Icona
Edelstahl gebürstet
527656
siehe Seite 325

CHOICE Icona
schwarz matt
527657
siehe Seite 325

CHOICE Icona
satin gold
527658
siehe Seite 325

CHOICE Icona
satin dark steel
527659
siehe Seite 325

ETAGON 6

siehe Seite 84



MULTI FRAME II 60 P CHOICE.ALL



- Trinkgenuss und höchste Funktionalität im Spülenschrank: die komplette UNIT mit CHOICE.All Wassersystem für köstliches, aufbereitetes Wasser (gefiltert, heiß oder gekühlt, sprudelnd), Zubereitung und Reinigung am Wasserplatz
- Optimale Raumausnutzung für einen aufgeräumten und übersichtlichen Spülenschrank mit einer Schublade und zwei Eimern
- Einfaches Verstauen von Zubehör, Reinigungsutensilien, CO₂- und Filterkartuschen für eine optimale Küchenorganisation
- Hochwertiges, langlebiges Material aus pulverbeschichtetem Stahl
- Einfacher Einbau durch vormontiertes System



Anzahl der Eimer



Anzahl der Schubladen



Mindestkorpshöhe



POSITIONIERUNG DER WASSERAUFBEREITUNGSEINHEIT

HLP OHNE MWST.

TECHNISCHE ZEICHNUNG



rechts

527840

€ 5534,00



links

527841

€ 5534,00

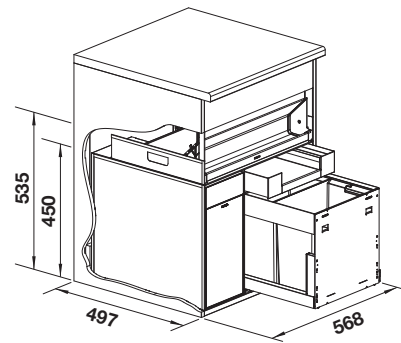

IM LIEFERUMFANG ENTHALTEN

PLANUNGSHINWEIS

CHOICE.ALL



Orga Shelf 60 P



Flat Drawer 40 P MF



SELECT II 40/2 Combi MF



Installation Frame 60



Space-saving Siphon



SELECT AutoMove MF



- Einbaubreite 568 mm (Spülenunterschrank 600 mm, Seitenwandstärke 16 mm)
- Einbautiefe 560 mm inkl. Einbaurahmen (500 mm ohne Einbaurahmen)
- Empfohlene Arbeitsplattentiefe beträgt 650 mm; bei Vorliegen der bauseitigen Voraussetzungen (z.B. keine Aufputz-Wasserleitung) kann eine Mindestarbeitsplattentiefe von 600 mm ausreichend sein
- Abstand Vorderkante Arbeitsplatte bis Vorderkante Spülenausschnitt mindestens 50 mm
- Einbauhöhe 540 mm (ohne Orga Shelf), erforderliche Mindesthöhe unter Spülenauslauf 450 mm
- Evtl. müssen die hinteren Querstreben oben und unten entfernt werden
- Es wird eine lose Front benötigt
- Der Einsatz von geteilten Unterschrankfronten oder Rahmentüren ist nicht möglich
- Es werden zwei Steckdosen (230 V / 16 A) benötigt
- Orga Shelf: Einbaumaße beachten, Positionierung des Orga Shelf erfolgt im Multi Frame, Abstand zwischen Spüle und Querstrebe sollte mindestens 7 mm betragen

NOTWENDIGE KOMPATIBLE SYSTEM-ARMATUR

EMPFOHLENE SPÜLE

CHOICE Icona
Edelstahl gebürstet
527656
siehe Seite 325



CHOICE Icona
schwarz matt
527657
siehe Seite 325



CHOICE Icona
satin gold
527658
siehe Seite 325



CHOICE Icona
satin dark steel
527659
siehe Seite 325



ETAGON 6

siehe Seite 84



MULTI FRAME II 60 XL P CHOICE.ALL

Multi Frame

2



- Trinkgenuss und höchste Funktionalität im Spülenschrank: die komplette UNIT mit CHOICE.All Wassersystem für köstliches, aufbereitetes Wasser (gefiltert, heiß oder gekühlt, sprudelnd), Zubereitung und Reinigung am Wasserplatz
- Optimale Raumausnutzung für einen aufgeräumten und übersichtlichen Spülenschrank mit zwei Schubladen und einem Eimer
- Einfaches Verstauen von Zubehör, Reinigungsutensilien, CO₂- und Filterkartuschen für eine optimale Küchenorganisation
- Hochwertiges, langlebiges Material aus pulverbeschichtetem Stahl
- Einfacher Einbau durch vormontiertes System



¹ Anzahl der Eimer



² Anzahl der Schubladen



Mindestkorpshöhe

POSITIONIERUNG DER WASSERAUFBEREITUNGSEINHEIT

HLP OHNE MWST.

TECHNISCHE ZEICHNUNG



rechts

527842

€ 5694,00



links

527843

€ 5694,00

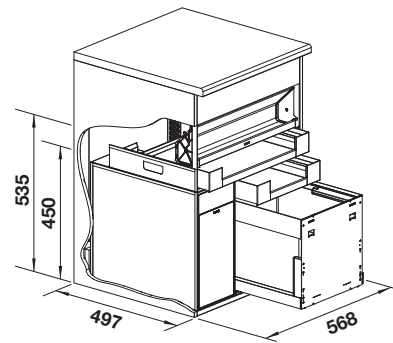

IM LIEFERUMFANG ENTHALTEN

PLANUNGSHINWEIS

CHOICE.ALL



Orga Shelf 60 P



Flat Drawer 60 P MF



Flat Drawer 40 P MF

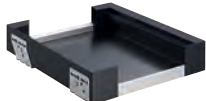

SELECT II 40/1 MF



Installation Frame 60



Space-saving Siphon



SELECT AutoMove MF



- Einbaubreite 568 mm (600 mm Spülenunterschrank, 16 mm Seitenwandstärke)
- Einbautiefe 560 mm inklusive Installationsrahmen (500 mm ohne Installationsrahmen)
- Die empfohlene Arbeitsplattentiefe beträgt 650 mm; Sofern die bauseitigen Voraussetzungen gegeben sind (z. B. keine Aufputzleitung), kann eine Mindestarbeitsplattentiefe von 600 mm ausreichend sein
- Abstand Arbeitsplattenvorderkante bis Spülenausschnitt Vorderkante mindestens 50 mm
- Einbauhöhe 540 mm (ohne Orga Shelf), die erforderliche Mindesthöhe zwischen Korpussenboden und Unterkante Ablaufgarnitur beträgt 450 mm
- Die hinteren Quertraversen oben und unten müssen gegebenenfalls entfernt werden
- Es wird eine lose Front benötigt
- Es können keine geteilten Unterschrankfronten oder Rahmenfronten verwendet werden
- 2 Steckdosen (230 V/16A) erforderlich
- Orga Shelf: Einbaumaße beachten, Orga Shelf wird über dem Multi Frame positioniert, Abstand zwischen Spüle und Traverse muss mind. 7 mm betragen

NOTWENDIGE KOMPATIBLE SYSTEM-ARMATUR

EMPFOHLENE SPÜLE

CHOICE Icona
Edelstahl gebürstet
527656
siehe Seite 325



CHOICE Icona
schwarz matt
527657
siehe Seite 325



CHOICE Icona
satin gold
527658
siehe Seite 325



CHOICE Icona
satin dark steel
527659
siehe Seite 325



ETAGON 6

siehe Seite 84



MULTI FRAME II 60 XL P CHOICE.ALL



- Trinkgenuss und höchste Funktionalität im Spülenschrank: die komplette UNIT mit CHOICE.All Wassersystem für köstliches, aufbereitetes Wasser (gefiltert, heiß oder gekühlt, sprudelnd), Zubereitung und Reinigung am Wasserplatz
- Optimale Raumausnutzung für einen aufgeräumten und übersichtlichen Spülenschrank mit zwei Schubladen und zwei Eimern
- Einfaches Verstauen von Zubehör, Reinigungsutensilien, CO₂- und Filterkartuschen für eine optimale Küchenorganisation
- Hochwertiges, langlebiges Material aus pulverbeschichtetem Stahl
- Einfacher Einbau durch vormontiertes System



Anzahl der Eimer



Anzahl der Schubladen



Mindestkorpshöhe



POSITIONIERUNG DER WASSERAUFBEREITUNGSEINHEIT

HLP OHNE MWST.

TECHNISCHE ZEICHNUNG



rechts

527844

€ 5716,00



links

527845

€ 5716,00

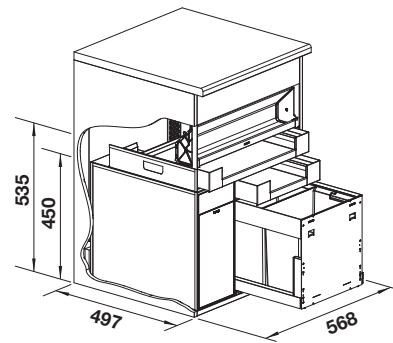

IM LIEFERUMFANG ENTHALTEN

PLANUNGSHINWEIS

CHOICE.ALL



Orga Shelf 60 P

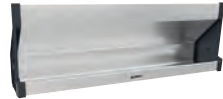

Flat Drawer 60 P MF



Flat Drawer 40 P MF

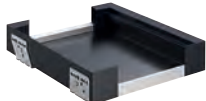

SELECT II 40/2 Combi MF



Installation Frame 60



Space-saving Siphon



SELECT AutoMove MF



- Einbaubreite 568 mm (600 mm Spülenunterschrank, 16 mm Seitenwandstärke)
- Einbautiefe 560 mm inklusive Installationsrahmen (500 mm ohne Installationsrahmen)
- Die empfohlene Arbeitsplattentiefe beträgt 650 mm; Sofern die bauseitigen Voraussetzungen gegeben sind (z. B. keine Aufputzleitung), kann eine Mindestarbeitsplattentiefe von 600 mm ausreichend sein
- Abstand Arbeitsplattenvorderkante bis Spülenausschnitt Vorderkante mindestens 50 mm
- Einbauhöhe 540 mm (ohne Orga Shelf), die erforderliche Mindesthöhe zwischen Korpusinnenboden und Unterkante Ablaufgarnitur beträgt 450 mm
- Die hinteren Quertraversen oben und unten müssen gegebenenfalls entfernt werden
- Es wird eine lose Front benötigt
- Es können keine geteilten Unterschrankfronten oder Rahmenfronten verwendet werden
- 2 Steckdosen (230 V/16A) erforderlich
- Orga Shelf: Einbaumaße beachten, Orga Shelf wird über dem Multi Frame positioniert, Abstand zwischen Spüle und Traverse muss mind. 7 mm betragen

NOTWENDIGE KOMPATIBLE SYSTEM-ARMATUR

EMPFOHLENE SPÜLE

CHOICE Icona
Edelstahl gebürstet
527656
siehe Seite 325



CHOICE Icona
schwarz matt
527657
siehe Seite 325



CHOICE Icona
satin gold
527658
siehe Seite 325



CHOICE Icona
satin dark steel
527659
siehe Seite 325



ETAGON 6

siehe Seite 84



MULTI FRAME II 60 P DRINK.SODA

Multi Frame

2



- Maximiert die Funktionalität im Spülenschrank: die komplette UNIT mit drink.soda-System zum täglichen Trinken, Zubereiten und Reinigen am Wasserplatz
- Optimale Raumausnutzung für einen aufgeräumten und übersichtlichen Spülenschrank mit einer Schublade und einem Eimer
- Einfaches Verstauen von Zubehör, Reinigungsutensilien, CO₂- und Filterkartuschen für eine optimale Küchenorganisation
- Hochwertiges, langlebiges Material aus pulverbeschichtetem Stahl
- Einfacher Einbau durch vormontiertes System



Anzahl der Eimer



Anzahl der Schubladen



Mindestkorpshöhe

POSITIONIERUNG DER WASSERAUFBEREITUNGSEINHEIT

HLP OHNE MWST.

TECHNISCHE ZEICHNUNG



rechts

527846

€ 4752,00



links

527847

€ 4752,00

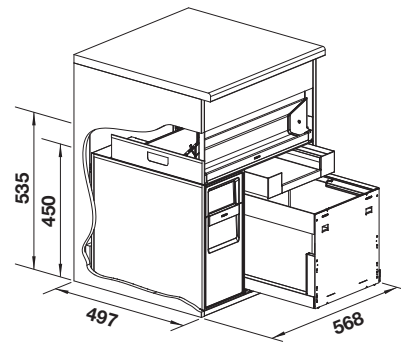

IM LIEFERUMFANG ENTHALTEN

PLANUNGSHINWEIS

drink.soda WCU



Orga Shelf 60 P



Flat Drawer 40 P MF



SELECT II 40/1 MF



Installation Frame 60



Space-saving Siphon



SELECT AutoMove MF



- Einbaubreite 568 mm (Spülenunterschrank 600 mm, Seitenwandstärke 16 mm)
- Einbautiefe 560 mm inkl. Einbaurahmen (500 mm ohne Einbaurahmen)
- Empfohlene Arbeitsplattentiefe beträgt 650 mm; bei Vorliegen der bauseitigen Voraussetzungen (z.B. keine Aufputz-Wasserleitung) kann eine Mindestarbeitsplattentiefe von 600 mm ausreichend sein
- Abstand Vorderkante Arbeitsplatte bis Vorderkante Spülenausschnitt mindestens 50 mm
- Einbauhöhe 540 mm (ohne Orga Shelf), erforderliche Mindesthöhe unter Spülenauslauf 450 mm
- Evtl. müssen die hinteren Querstreben oben und unten entfernt werden
- Es wird eine lose Front benötigt
- Der Einsatz von geteilten Unterschrankfronten oder Rahmentüren ist nicht möglich
- Es werden zwei Steckdosen (230 V / 16 A) benötigt
- Orga Shelf: Einbaumaße beachten, Positionierung des Orga Shelf erfolgt im Multi Frame, Abstand zwischen Spüle und Querstrebe sollte mindestens 7 mm betragen

NOTWENDIGE KOMPATIBLE SYSTEM-ARMATUR

EMPFOHLENE SPÜLE

EVOL-S Pro Soda System-Armatur PVD steel 526254



EVOL-S Pro Soda System-Armatur satin gold 527423



EVOL-S Pro Soda System-Armatur schwarz matt 526629



ETAGON 6

siehe Seite 84



MULTI FRAME II 60 P DRINK.SODA



- Maximiert die Funktionalität im Spülenschrank: die komplette UNIT mit drink.soda-System zum täglichen Trinken, Zubereiten und Reinigen am Wasserplatz
- Optimale Raumausnutzung für einen aufgeräumten und übersichtlichen Spülenschrank mit einer Schublade und zwei Eimern
- Einfaches Verstauen von Zubehör, Reinigungsutensilien, CO2- und Filterkartuschen für eine optimale Küchenorganisation
- Hochwertiges, langlebiges Material aus pulverbeschichtetem Stahl
- Einfacher Einbau durch vormontiertes System



Anzahl der Eimer



Anzahl der Schubladen



Mindestkorpshöhe

POSITIONIERUNG DER WASSERAUFBEREITUNGSEINHEIT

HLP OHNE MWST.

TECHNISCHE ZEICHNUNG



rechts

527848

€ 4775,00



links

527849

€ 4775,00

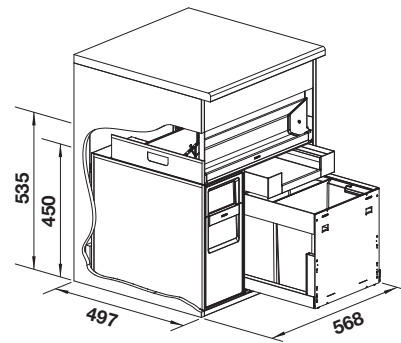

IM LIEFERUMFANG ENTHALTEN

PLANUNGSHINWEIS

drink.soda WCU



Orga Shelf 60 P



Flat Drawer 40 P MF



SELECT II 40/2 Combi MF



Installation Frame 60



Space-saving Siphon



SELECT AutoMove MF



- Einbaubreite 568 mm (Spülenunterschrank 600 mm, Seitenwandstärke 16 mm)
- Einbautiefe 560 mm inkl. Einbaurahmen (500 mm ohne Einbaurahmen)
- Empfohlene Arbeitsplattentiefe beträgt 650 mm; bei Vorliegen der bauseitigen Voraussetzungen (z.B. keine Aufputz-Wasserleitung) kann eine Mindestarbeitsplattentiefe von 600 mm ausreichend sein
- Abstand Vorderkante Arbeitsplatte bis Vorderkante Spülenausschnitt mindestens 50 mm
- Einbauhöhe 540 mm (ohne Orga Shelf), erforderliche Mindesthöhe unter Spülenauslauf 450 mm
- Evtl. müssen die hinteren Querstreben oben und unten entfernt werden
- Es wird eine lose Front benötigt
- Der Einsatz von geteilten Unterschrankfronten oder Rahmentüren ist nicht möglich
- Es werden zwei Steckdosen (230 V / 16 A) benötigt
- Orga Shelf: Einbaumaße beachten, Positionierung des Orga Shelf erfolgt im Multi Frame, Abstand zwischen Spüle und Querstrebe sollte mindestens 7 mm betragen

NOTWENDIGE KOMPATIBLE SYSTEM-ARMATUR

EMPFOHLENE SPÜLE

EVOL-S Pro Soda System-Armatur PVD steel 526254



EVOL-S Pro Soda System-Armatur satin gold 527423



EVOL-S Pro Soda System-Armatur schwarz matt 526629



ETAGON 6

siehe Seite 84



MULTI FRAME II 60 XL P DRINK.SODA

Multi Frame

2



- Maximiert die Funktionalität im Spülenschrank: die komplette UNIT mit drink.soda-System zum täglichen Trinken, Zubereiten und Reinigen am Wasserplatz
- Optimale Raumausnutzung für einen aufgeräumten und übersichtlichen Spülenschrank mit zwei Schubladen und einem Eimer
- Einfaches Verstauen von Zubehör, Reinigungsutensilien, CO₂- und Filterkartuschen für eine optimale Küchenorganisation
- Hochwertiges, langlebiges Material aus pulverbeschichtetem Stahl
- Einfacher Einbau durch vormontiertes System



¹ Anzahl der Eimer



² Anzahl der Schubladen



Mindestkorpshöhe

POSITIONIERUNG DER WASSERAUFBEREITUNGSEINHEIT

HLP OHNE MWST.

TECHNISCHE ZEICHNUNG



rechts

527850

€ 4935,00



links

527851

€ 4935,00

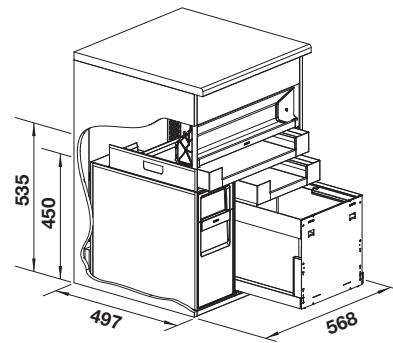

IM LIEFERUMFANG ENTHALTEN

PLANUNGSHINWEIS

drink.soda WCU



Orga Shelf 60 P



Flat Drawer 60 P MF



Flat Drawer 40 P MF

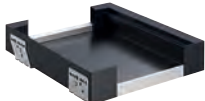

SELECT II 40/1 MF



Installation Frame 60



Space-saving Siphon



SELECT AutoMove MF



- Einbaubreite 568 mm (600 mm Spülenunterschrank, 16 mm Seitenwandstärke)
- Einbautiefe 560 mm inklusive Installationsrahmen (500 mm ohne Installationsrahmen)
- Die empfohlene Arbeitsplattentiefe beträgt 650 mm; Sofern die bauseitigen Voraussetzungen gegeben sind (z. B. keine Aufputzleitung), kann eine Mindestarbeitsplattentiefe von 600 mm ausreichend sein
- Abstand Arbeitsplattenvorderkante bis Spülenausschnitt Vorderkante mindestens 50 mm
- Einbauhöhe 540 mm (ohne Orga Shelf), die erforderliche Mindesthöhe zwischen Korpussenboden und Unterkante Ablaufgarnitur beträgt 450 mm
- Die hinteren Quertraversen oben und unten müssen gegebenenfalls entfernt werden
- Es wird eine lose Front benötigt
- Es können keine geteilten Unterschrankfronten oder Rahmenfronten verwendet werden
- 2 Steckdosen (230 V/16A) erforderlich
- Orga Shelf: Einbaumaße beachten, Orga Shelf wird über dem Multi Frame positioniert, Abstand zwischen Spüle und Traverse muss mind. 7 mm betragen

NOTWENDIGE KOMPATIBLE SYSTEM-ARMATUR

EMPFOHLENE SPÜLE

EVOL-S Pro Soda System-Armatur PVD steel 526254



EVOL-S Pro Soda System-Armatur satin gold 527423



EVOL-S Pro Soda System-Armatur schwarz matt 526629



ETAGON 6

siehe Seite 84



MULTI FRAME II 60 XL P DRINK.SODA



- Maximiert die Funktionalität im Spülenschrank: die komplette UNIT mit drink.soda-System zum täglichen Trinken, Zubereiten und Reinigen am Wasserplatz
- Optimale Raumausnutzung für einen aufgeräumten und übersichtlichen Spülenschrank mit zwei Schubladen und zwei Eimern
- Einfaches Verstauen von Zubehör, Reinigungsutensilien, CO2- und Filterkartuschen für eine optimale Küchenorganisation
- Hochwertiges, langlebiges Material aus pulverbeschichtetem Stahl
- Einfacher Einbau durch vormontiertes System



Anzahl der Eimer



Anzahl der Schubladen



Mindestkorpshöhe

POSITIONIERUNG DER WASSERAUFBEREITUNGSEINHEIT

HLP OHNE MWST.

TECHNISCHE ZEICHNUNG



rechts

527852

€ 4958,00



links

527853

€ 4958,00

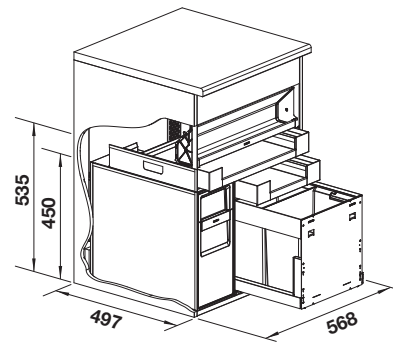

IM LIEFERUMFANG ENTHALTEN

PLANUNGSHINWEIS

drink.soda WCU



Orga Shelf 60 P



Flat Drawer 60 P MF



Flat Drawer 40 P MF



SELECT II 40/2 Combi MF



Installation Frame 60



Space-saving Siphon



SELECT AutoMove MF



- Einbaubreite 568 mm (600 mm Spülenunterschrank, 16 mm Seitenwandstärke)
- Einbautiefe 560 mm inklusive Installationsrahmen (500 mm ohne Installationsrahmen)
- Die empfohlene Arbeitsplattentiefe beträgt 650 mm; Sofern die bauseitigen Voraussetzungen gegeben sind (z. B. keine Aufputzleitung), kann eine Mindestarbeitsplattentiefe von 600 mm ausreichend sein
- Abstand Arbeitsplattenvorderkante bis Spülenausschnitt Vorderkante mindestens 50 mm
- Einbauhöhe 540 mm (ohne Orga Shelf), die erforderliche Mindesthöhe zwischen Korpusinnenboden und Unterkante Ablaufgarnitur beträgt 450 mm
- Die hinteren Quertraversen oben und unten müssen gegebenenfalls entfernt werden
- Es wird eine lose Front benötigt
- Es können keine geteilten Unterschrankfronten oder Rahmenfronten verwendet werden
- 2 Steckdosen (230 V/16A) erforderlich
- Orga Shelf: Einbaumaße beachten, Orga Shelf wird über dem Multi Frame positioniert, Abstand zwischen Spüle und Traverse muss mind. 7 mm betragen

NOTWENDIGE KOMPATIBLE SYSTEM-ARMATUR

EMPFOHLENE SPÜLE

EVOL-S Pro Soda System-Armatur PVD steel 526254



EVOL-S Pro Soda System-Armatur schwarz matt 526629



EVOL-S Pro Soda System-Armatur satin gold 527423



ETAGON 6

siehe Seite 84





3 SILGRANIT BECKEN



3.1 SILGRANIT BECKEN	78-104
DALAGO	90, 97, 100
ETAGON	80, 81, 83, 84
LEGRA	94
METRA	78, 92
NAYA	79, 93, 99, 101
PLEON	88, 89, 96
BLANCORONDO	102
ROTAN	91, 98
SUBLINE	82, 85, 86, 87, 95, 103, 104
3.2 FLÄCHENBÜNDIGER EINBAU	105-112
DALAGO	108, 110, 111
ETAGON	105, 106
SUBLINE	107, 109, 112
3.3 BECKEN MIT FARBIGEN KOMPONENTEN	113-124
ETAGON	115, 118, 119
PLEON	123
SUBLINE	116, 117, 120, 121, 122, 124

METRA 9 SILGRANIT

900 mm

SILGRANIT
Becken

3.1



- Junge, geradlinige Gestaltung
- Großes Beckenvolumen bietet viel Platz für den Abwasch
- Große Armaturenbank für die Montage von Armatur und Spülmittelspender
- Ästhetische, flache Randgestaltung

900 Unterschrank
mm



Einbau
von oben

FARBE	IM LIEFERUMFANG ENTHALTEN	HAUPTBECKEN LINKS	HLP OHNE MWST.
schwarz	ohne Ablaufernbedienung	525936	€ 714,00
anthrazit	ohne Ablaufernbedienung	513273	€ 714,00
felsgrau	ohne Ablaufernbedienung	518886	€ 714,00
vulkangrau	ohne Ablaufernbedienung	527304	€ 714,00
weiß	ohne Ablaufernbedienung	513269	€ 714,00
softweiß	ohne Ablaufernbedienung	527121	€ 714,00
tartufo	ohne Ablaufernbedienung	517364	€ 714,00
cafe	ohne Ablaufernbedienung	515050	€ 714,00

IM LIEFERUMFANG ENTHALTEN

Ablaufgarnitur mit Raumsparrohr, 2 x 3 1/2" Korbventil

TECHNISCHE ZEICHNUNG



- vorgefräste Bohrungen zum Durchschlagen oder Durchsägen
- Beckentiefe 190/190 mm
- Nachrüstset für Ablaufernbedienung optional erhältlich.

Ausschnitt-Daten für alle Einbauverfahren finden Sie in unserem Internet-Download

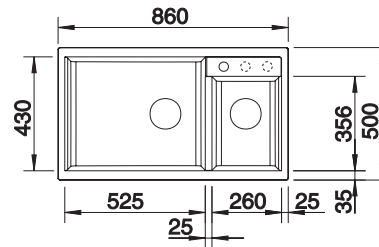

EMPFEHLUNG OPTIONALES ZUBEHÖR

Schneidbrett aus massiver Buche
218313
€ 80,00

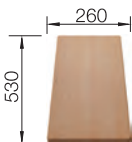

Schneidbrett aus wertigem Kunststoff in weiß
217611
€ 80,00

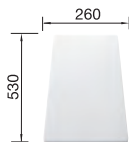

Eck-Schale
235866
€ 72,00



BLANCO UNIT MIT METRA 9

LINUS-S

siehe Seite 371



BOTTON II 30/2

siehe Seite 431



NAYA XL 9 SILGRANIT



- Geräumiges Becken für viele Tätigkeiten an der Spüle
- Sanfte Eckradien im Spülbecken zur einfachen Reinigung
- Ansprechende Form, die sich gut in das Küchendesign integriert
- Der Rand umgibt den Wasserbereich und schützt die Arbeitsplatte vor Spritzwasser
- Dank der Eigenschaften des Silgranit-Materials sehr widerstandsfähig für den täglichen Gebrauch durch die ganze Familie.

900 Unterschrank mm

Einbau von oben

900 mm

SILGRANIT Becken

3.1

FARBE	IM LIEFERUMFANG ENTHALTEN		HLP OHNE MWST.
schwarz	ohne Abflauffernbedienung	525947	€ 509,00
anthrazit	ohne Abflauffernbedienung	521811	€ 509,00
felsgrau	ohne Abflauffernbedienung	521813	€ 509,00
vulkangrau	ohne Abflauffernbedienung	527316	€ 509,00
weiß	ohne Abflauffernbedienung	521816	€ 509,00
softweiß	ohne Abflauffernbedienung	527133	€ 509,00
tartufo	ohne Abflauffernbedienung	521819	€ 509,00
cafe	ohne Abflauffernbedienung	521820	€ 509,00

IM LIEFERUMFANG ENTHALTEN

Abflaugarnitur mit Raumsparrohr, 3 1/2" Korbventil

TECHNISCHE ZEICHNUNG



○ vorgefräste Bohrungen zum Durchschlagen oder Durchsägen
Beckentiefe 220 mm
Ausschnitt-Daten für alle Einbauverfahren finden Sie in unserem Internet-Download

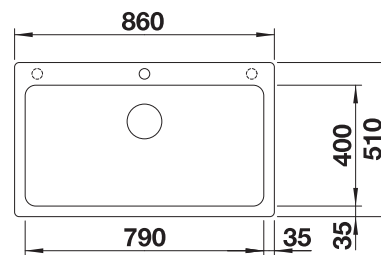

EMPFEHLUNG OPTIONALES ZUBEHÖR

TOP-Schienen

235906
€ 140,00



Schneidbrett aus massiver Buche

225362
€ 80,00

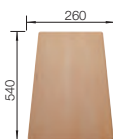

Sink Drainer 2-in-1

527644



BLANCO UNIT MIT NAYA XL 9

LINUS-S

siehe Seite 371



FLEXON II Low 90/4

siehe Seite 426



ETAGON 700-U SILGRANIT

800 mm

SILGRANIT
Becken

3.1



- Großzügiges, abgestuftes Becken mit zusätzlicher Funktionalität
- Integrierte Stufe schafft eine zusätzliche Funktionsebene
- Durchdachtes Systemkonzept mit vielseitig verwendbaren ETAGON-Schienen
- Hochwertige Ausstattung mit Überlauf C-overflow und Ablaufsystem InFino – elegant integriert und pflegeleicht
- Für den Unterbau, besonders in der Kombination mit hochwertigen Arbeitsplatten geeignet



800

Unterschrank



Unterbau

FARBE

schwarz

anthrazit

felsgrau

vulkangrau

weiß

softweiß

tartufo

cafe

IM LIEFERUMFANG ENTHALTEN

ohne Ablaufernbedienung, mit Zubehör

525891

HLP OHNE
MWST.

€ 715,00

ohne Ablaufernbedienung, mit Zubehör

525167

€ 715,00

ohne Ablaufernbedienung, mit Zubehör

525168

€ 715,00

ohne Ablaufernbedienung, mit Zubehör

527261

€ 715,00

ohne Ablaufernbedienung, mit Zubehör

525171

€ 715,00

ohne Ablaufernbedienung, mit Zubehör

527078

€ 715,00

ohne Ablaufernbedienung, mit Zubehör

525174

€ 715,00

ohne Ablaufernbedienung, mit Zubehör

525176

€ 715,00

IM LIEFERUMFANG ENTHALTEN



2 x ETAGON-Schiene aus Edelstahl, Ablaufgarnitur mit Raumsparrohr,
3 1/2" InFino-Korbventil, Befestigungsset



2 x ETAGON-Schienen

TECHNISCHE ZEICHNUNG



Beckentiefe 200 mm
Ausschnitt-Daten für alle Einbauverfahren finden Sie in unserem Internet-
Download

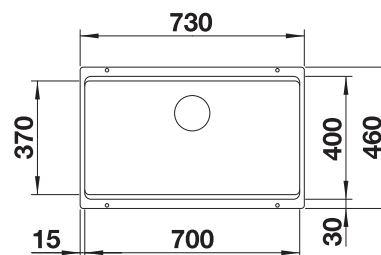

EMPFEHLUNG OPTIONALES ZUBEHÖR

Esche-Compound-
Schneidbrett
230700
€ 181,00



Schneidbrett aus
Sicherheitsglas
227697
€ 116,00

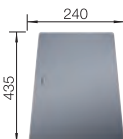

Multifunktionschale
227689
€ 121,00



BLANCO UNIT MIT ETAGON 700-U

drink.filter EVOL-S Pro
siehe Seite 329



FLEXON II Low 80/3
siehe Seite 426



ETAGON 8 SILGRANIT



- Großzügiges Etagenbecken mit der Funktionalität eines Spülcenters
- Integrierte Stufe schafft eine zusätzliche Funktionsebene
- Durchdachtes Systemkonzept mit vielseitig verwendbaren ETAGON-Schienen
- Hochwertige Ausstattung mit Überlauf C-overflow und Ablaufsystem InFino – elegant integriert und pflegeleicht
- Zum Einbau von oben, mit elegantem, flachem Rand und durchgängiger großzügiger Batteriebank



800 Unterschrank mm |  Einbau von oben

800 mm

SILGRANIT
Becken

3.1

FARBE	IM LIEFERUMFANG ENTHALTEN		HLP OHNE MWST.
 schwarz	mit Ablaufernbedienung, mit Zubehör	525892	€ 900,00
 anthrazit	mit Ablaufernbedienung, mit Zubehör	525177	€ 900,00
 felsgrau	mit Ablaufernbedienung, mit Zubehör	525178	€ 900,00
 vulkangrau	mit Ablaufernbedienung, mit Zubehör	527263	€ 900,00
 weiß	mit Ablaufernbedienung, mit Zubehör	525181	€ 900,00
 softweiß	mit Ablaufernbedienung, mit Zubehör	527080	€ 900,00
 tartufo	mit Ablaufernbedienung, mit Zubehör	525184	€ 900,00
 cafe	mit Ablaufernbedienung, mit Zubehör	525186	€ 900,00

IM LIEFERUMFANG ENTHALTEN



2 x ETAGON-Schiene aus Edelstahl, Ablaufgarnitur mit Raumsparrohr, 3 1/2" InFino-Korbventil mit integrierter Ablaufernbedienung (Zugknopf)



2 x ETAGON-Schienen

TECHNISCHE ZEICHNUNG

○ vorgefräste Bohrungen zum Durchschlagen oder Durchsägen
Beckentiefe 220 mm
Ausschnitt-Daten für alle Einbauverfahren finden Sie in unserem Internet-Download

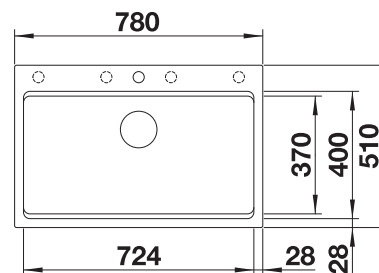

EMPFEHLUNG OPTIONALES ZUBEHÖR

Esche-Compound-Schneidbrett
230700
€ 181,00

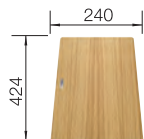

Wellentropf
230734
€ 51,00

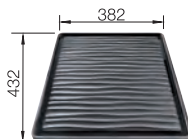

BLANCO UNIT MIT ETAGON 8

drink.filter EVOL-S Pro
siehe Seite 329



FLEXON II Low 80/3
siehe Seite 426



SUBLINE SILGRANIT

800 mm

SILGRANIT
Becken

3.1



- Unterbaubecken für gestalterisch hohe Ansprüche
- Zeitlos elegante, geradlinige Beckenform
- 2 in 1: zwei Becken, ein Ausschnitt und nur einmal montiert
- Komplettes System für vielseitige Planungen mit großen und kleinen Becken
- Hochwertige Ausstattung mit Überlauf C-overflow und Ablaufsystem InFino - elegant integriert und pflegeleicht
- Vielseitiges Zubehör erhältlich



Unterbau

UNTERSCHRANK MM	800	800	800	800
SUBLINE	350/350-U	430/270-U	700-U Level	700-U
		Hauptbecken links		
schwarz	525987	525991	526003	526001
anthrazit	523574	523151	523452	523442
felsgrau	523575	523152	523453	523443
vulkangrau	527347	527350	527354	527356
weiß	523578	523155	523456	523446
softweiß	527164	527167	527171	527173
tartufo	523581	523158	523459	523449
cafe	523583	523160	523461	523451
HLP ohne MwSt.	€ 716,00	€ 669,00	€ 712,00	€ 614,00
Beckentiefe	200/200 mm	200/200 mm	200/140 mm	190 mm
BECKENRADIUS				
PLANUNGSHINWEIS	Radius der Aussparung: 10 mm Ausschnitt-Daten für alle Einbauverfahren finden Sie in unserem Internet-Download	Ausschnitt-Daten für alle Einbauverfahren finden Sie in unserem Internet-Download	Radius der Aussparung: 10 mm Ausschnitt-Daten für alle Einbauverfahren finden Sie in unserem Internet-Download	Ausschnittradius: 10 mm Ablaufverschraubungen für Kombinationen aus zwei Einzelbecken bitte separat bestellen.
IM LIEFERUMFANG ENTHALTEN InFino ohne Ablauffernbedienung	Ablaufgarnitur mit Raumsparrohr, Ablaufverbindung, 2x3½" InFino-Korbventil, Befestigungsset	Ablaufgarnitur mit Raumsparrohr, Ablaufverbindung, 2x3½" InFino-Korbventil, Befestigungsset	Multifunktionskorb aus Edelstahl, Ablaufgarnitur mit Raumsparrohr, 3 ½" InFino-Korbventil, Befestigungsset	Ablaufgarnitur mit Raumsparrohr, 3 ½" InFino-Korbventil, Befestigungsset

EMPFEHLUNG OPTIONALES ZUBEHÖR

TOP-Schienen

235906
€ 140,00

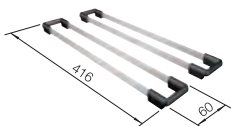

Esche-Compound-Schneidbrett

230700
€ 181,00



Schneidbrett aus Sicherheitsglas

227697
€ 116,00

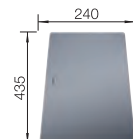

BLANCO UNIT MIT SUBLINE

LINUS-S

siehe Seite 371



FLEXON II Low 80/3

siehe Seite 426



ETAGON 500-U SILGRANIT

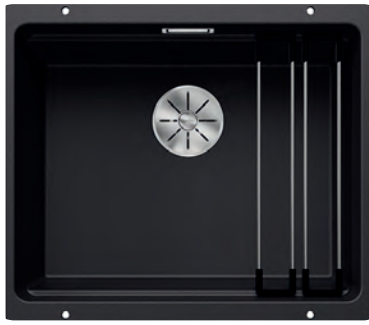

- Großzügiges, abgestuftes Becken mit zusätzlicher Funktionalität
- Integrierte Stufe schafft eine zusätzliche Funktionsebene
- Durchdachtes Systemkonzept mit vielseitig verwendbaren ETAGON-Schienen
- Hochwertige Ausstattung mit C-overflow und Ablaufsystem InFino – elegant integriert und pflegeleicht
- Für den Unterbau, besonders in der Kombination mit hochwertigen Arbeitsplatten geeignet



600 Unterschrank mm |  Unterbau

600 mm

SILGRANIT
Becken

3.1

FARBE	IM LIEFERUMFANG ENTHALTEN		HLP OHNE MWST.
 schwarz	ohne Ablaufernbedienung, mit Zubehör	525887	€ 671,00
 anthrazit	ohne Ablaufernbedienung, mit Zubehör	522227	€ 671,00
 felsgrau	ohne Ablaufernbedienung, mit Zubehör	522228	€ 671,00
 vulkangrau	ohne Ablaufernbedienung, mit Zubehör	527258	€ 671,00
 weiß	ohne Ablaufernbedienung, mit Zubehör	522231	€ 671,00
 softweiß	ohne Ablaufernbedienung, mit Zubehör	527075	€ 671,00
 tartufo	ohne Ablaufernbedienung, mit Zubehör	522234	€ 671,00
 cafe	ohne Ablaufernbedienung, mit Zubehör	522236	€ 671,00

IM LIEFERUMFANG ENTHALTEN



2 x ETAGON-Schiene aus Edelstahl, Ablaufgarnitur mit Raumsparrohr, 3 ½" InFino-Korbventil, Befestigungsset



2 x ETAGON-Schienen

TECHNISCHE ZEICHNUNG



Beckentiefe 200 mm
Ausschnitt-Daten für alle Einbauverfahren finden Sie in unserem Internet-Download

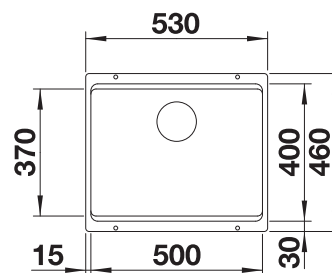

EMPFEHLUNG OPTIONALES ZUBEHÖR

Esche-Compound-Schneidbrett
230700
€ 181,00



Wellentropf
230734
€ 51,00

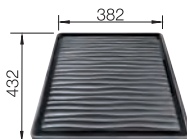

Schneidbrett aus Sicherheitsglas
227697
€ 116,00

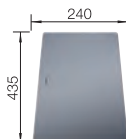

BLANCO UNIT MIT ETAGON 500-U

drink.filter EVOL-S Pro
siehe Seite 329



SELECT II 60/3 Orga
siehe Seite 418



ETAGON 6 SILGRANIT

600 mm

SILGRANIT
Becken

3.1



- Großzügiges, abgestuftes Becken mit zusätzlicher Funktionalität
- Integrierte Stufe schafft eine zusätzliche Funktionsebene
- Durchdachtes Systemkonzept mit vielseitig verwendbaren ETAGON-Schienen
- Hochwertige Ausstattung mit Überlauf C-overflow und Ablaufsystem InFino – elegant integriert und pflegeleicht
- Zum Einbau von oben, mit elegantem, flachem Rand und durchgängiger großzügiger Batteriebank



600 mm

Unterschrank



Einbau von oben

FARBE	IM LIEFERUMFANG ENTHALTEN		HLP OHNE MWST.
 schwarz	mit Ablauffernbedienung, mit Zubehör	525889	€ 804,00
 anthrazit	mit Ablauffernbedienung, mit Zubehör	524529	€ 804,00
 felsgrau	mit Ablauffernbedienung, mit Zubehör	524530	€ 804,00
 vulkangrau	mit Ablauffernbedienung, mit Zubehör	527260	€ 804,00
 weiß	mit Ablauffernbedienung, mit Zubehör	524533	€ 804,00
 softweiß	mit Ablauffernbedienung, mit Zubehör	527077	€ 804,00
 tartufo	mit Ablauffernbedienung, mit Zubehör	524536	€ 804,00
 cafe	mit Ablauffernbedienung, mit Zubehör	524538	€ 804,00

IM LIEFERUMFANG ENTHALTEN



2 x ETAGON-Schiene aus Edelstahl, Ablaufgarnitur mit Raumsparrohr, 3 1/2" InFino-Korbventil mit integrierter Ablauffernbedienung (Zugknopf)



2 x ETAGON-Schienen

TECHNISCHE ZEICHNUNG

○ vorgefräste Bohrungen zum Durchschlagen oder Durchsägen
Beckentiefe 220 mm
Ausschnitt-Daten für alle Einbauverfahren finden Sie in unserem Internet-Download

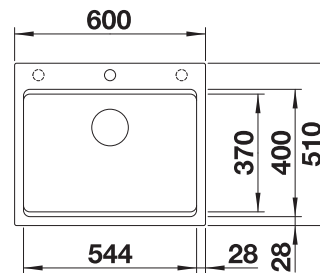

EMPFEHLUNG OPTIONALES ZUBEHÖR

Esche-Compound-Schneidbrett
230700
€ 181,00



Wellentropf
230734
€ 51,00

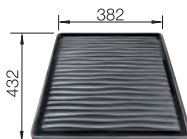

BLANCO UNIT MIT ETAGON 6

drink.filter EVOL-S Pro
siehe Seite 329



SELECT II XL 60/3
siehe Seite 419



SUBLINE-U SILGRANIT



- Unterbaubecken für gestalterisch hohe Ansprüche
- 2 in 1: zwei Becken, ein Ausschnitt und nur einmal montiert
- Zeitlos elegante, geradlinige Beckenform
- Komplettes System für vielseitige Planungen mit großen und kleinen Becken
- Hochwertige Ausstattung mit Überlauf C-overflow und Ablaufsystem InFino - elegant integriert und pflegeleicht
- Vielseitiges Zubehör erhältlich

















Unterbau

600 mm

SILGRANIT
Becken

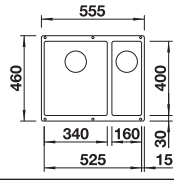
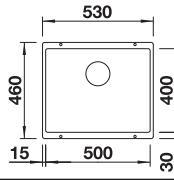
3.1

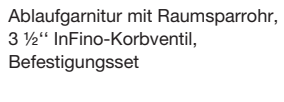
UNTERSCHRANK MM	600	600	600
SUBLINE-U	340/160-U	340/160-U	500-U
			
	Hauptbecken rechts	Hauptbecken links	
 schwarz	525986	525985	525995
 anthrazit	523558	523548	523432
 felsgrau	523559	523549	523433
 vulkangrau	527346	527345	527353
 weiß	523562	523552	523436
 softweiß	527163	527162	527170
 tartufo	523565	523556	523439
 cafe	523567	523557	523441
HLP ohne MwSt.	€ 694,00	€ 694,00	€ 557,00
Beckentiefe	190/130 mm	190/130 mm	190 mm
BECKENRADIUS	 R10		
PLANUNGSHINWEIS	Ausschnitt-Daten für alle Einbauverfahren finden Sie in unserem Internet-Download	Ausschnitt-Daten für alle Einbauverfahren finden Sie in unserem Internet-Download	Ausschnittradius: 10 mm Ablaufverschraubungen für Kombinationen aus zwei Einzelbecken bitte separat bestellen.
IM LIEFERUMFANG ENTHALTEN InFino ohne Ablauferrbedienung	 Ablaufgarnitur mit Raumsparrohr, Ablaufverbindung, 2 x 3 1/2" InFino-Korbventil, Befestigungsset	 Ablaufgarnitur mit Raumsparrohr, Ablaufverbindung, 2 x 3 1/2" InFino-Korbventil, Befestigungsset	 Ablaufgarnitur mit Raumsparrohr, 3 1/2" InFino-Korbventil, Befestigungsset

EMPFEHLUNG OPTIONALES ZUBEHÖR

TOP-Schienen

235906
€ 140,00



Esche-Compound-Schneidbrett

230700
€ 181,00

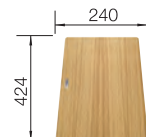

Schneidbrett aus Sicherheitsglas

227697
€ 116,00

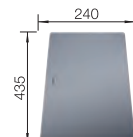

BLANCO UNIT MIT SUBLINE-U

LINUS-S

siehe Seite 371



FLEXON II 60/3

siehe Seite 423



SUBLINE 500-IF/A STEELFRAME SILGRANIT

600 mm



SILGRANIT
Becken

3.1



- Besonderer Materialmix aus Edelstahl und SILGRANIT
- Zeitlos elegante, geradlinige Beckenform mit filigranem IF-Einbaurand
- Elegant gestalteter Spülenbereich mit integrierter Armaturenbank in nur einem Arbeitsplattenausschnitt
- Für den aufliegenden Einbau von oben, besonders geeignet in Schichtstoffplatten
- Hochwertige Ausstattung mit Überlauf C-overflow und Ablaufsystem InFino - elegant integriert und pflegeleicht

600 Unterschrank mm |  IF-Flachrand

FARBE	IM LIEFERUMFANG ENTHALTEN		HLP OHNE MWST.
 schwarz	mit Abflauernbedienung	525999	€ 1241,00
 anthrazit	mit Abflauernbedienung	524111	€ 1241,00
 weiß	mit Abflauernbedienung	524112	€ 1241,00

IM LIEFERUMFANG ENTHALTEN



Ablaugarnitur mit Raumsparrohr, 3 1/2" InFino-Korbventil mit Abflauernbedienung (Zugknopf)

TECHNISCHE ZEICHNUNG



Beckentiefe 190 mm
Ausschnitt-Daten für alle Einbauverfahren finden Sie in unserem Internet-Download

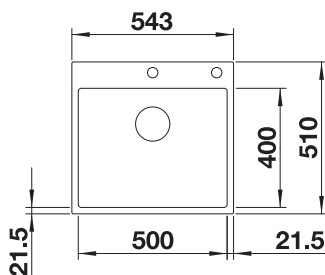

EMPFEHLUNG OPTIONALES ZUBEHÖR

TOP-Schienen

235906
€ 140,00

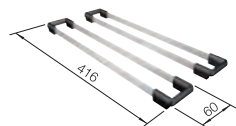

Esche-Compound-Schneidbrett

230700
€ 181,00



Multifunktionschale

227689
€ 121,00



BLANCO UNIT MIT SUBLINE 500-IF/A STEELFRAME

SONEA-S Flexo

siehe Seite 354



SELECT II XL 60/3 Orga

siehe Seite 418



SUBLINE 500-IF STEELFRAME SILGRANIT





- Besonderer Materialmix aus Edelstahl und SILGRANIT
- Zeitlos elegante, geradlinige Beckenform mit filigranem IF-Einbaurand
- Für den aufliegenden Einbau von oben, besonders geeignet in Schichtstoffplatten
- Auch flächenbündig einbaubar in Stein und Glas
- Gute optische Übereinstimmung mit hochwertigen Cerankochfeldern
- Hochwertige Ausstattung mit Überlauf C-overflow und Ablaufsystem InFino - elegant integriert und pflegeleicht

600 Unterschrank mm |  IF-Flachrand

600 mm

SILGRANIT Becken

3.1

FARBE	IM LIEFERUMFANG ENTHALTEN		HLP OHNE MWST.
 schwarz	ohne Ablaufernbedienung	525997	€ 995,00
 anthrazit	ohne Ablaufernbedienung	524107	€ 995,00
 weiß	ohne Ablaufernbedienung	524110	€ 995,00

IM LIEFERUMFANG ENTHALTEN



Ablaufgarnitur mit Raumsparrohr, 3 1/2" InFino-Korbventil

TECHNISCHE ZEICHNUNG



Beckentiefe 190 mm
Für den Einbau von Küchenarmatur, Ablaufernbedienung oder Spülmittelspender in Laminarbeitsplatten benötigen Sie ein flexibles Dichtungsband

Hinweis: Ab 15 mm Arbeitsplattendicke muss auf der Unterseite ein Freiraum für den Überlauf ausgeschnitten werden.

Ausschnitt-Daten für alle Einbauverfahren finden Sie in unserem Internet-Download

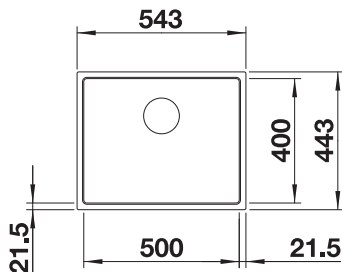

EMPFEHLUNG OPTIONALES ZUBEHÖR

TOP-Schienen

235906
€ 140,00

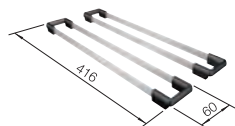

Esche-Compound-Schneidbrett

230700
€ 181,00



Multifunktionschale

227689
€ 121,00

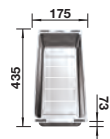

BLANCO UNIT MIT SUBLINE 500-IF STEELFRAME

SONEA-S Flexo

siehe Seite 354



SELECT II XL 60/3 Orga

siehe Seite 418



PLEON 6 SPLIT SILGRANIT

600 mm

SILGRANIT
Becken

3.1



- Zeitlos elegante, geradlinige Gestaltung
- Split-Konzept: Abgesenkter Beckensteg bietet drei Funktionsbereiche
- Durchgängige, großzügige Batteriebank und flacher Rand
- Reinigungsfreundlicher, fließender Übergang vom Spülenrand zur Batteriebank
- Hochwertige Ausstattung mit Überlauf C-overflow und Ablaufsystem InFino - elegant integriert und besonders pflegeleicht

600 Unterschrank
mm



Einbau
von oben



FARBE	IM LIEFERUMFANG ENTHALTEN	HAUPTBECKEN LINKS	HLP OHNE MWST.
schwarz	ohne Abfluffernbedienung	525955	€ 641,00
anthrazit	ohne Abfluffernbedienung	521689	€ 641,00
felsgrau	ohne Abfluffernbedienung	521690	€ 641,00
vulkangrau	ohne Abfluffernbedienung	527322	€ 641,00
weiß	ohne Abfluffernbedienung	521693	€ 641,00
softweiß	ohne Abfluffernbedienung	527139	€ 641,00
tartufo	ohne Abfluffernbedienung	521696	€ 641,00
cafe	ohne Abfluffernbedienung	521698	€ 641,00

IM LIEFERUMFANG ENTHALTEN



Abfluggarnitur mit Raumsparrohr, 2 x 3 1/2" InFino-Korbventil

TECHNISCHE ZEICHNUNG



- vorgefräste Bohrungen zum Durchschlagen oder Durchsägen
- Beckentiefe 220/220 mm
- Das optionale Schneidebrett aus Esche kann nur auf den Beckenrand gelegt werden, wenn der Durchmesser der Küchenarmatur weniger als 48 mm beträgt.

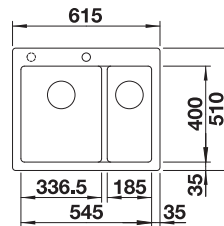

EMPFEHLUNG OPTIONALES ZUBEHÖR

Esche-Compound-Schneidebrett
230700
€ 181,00



Multifunktionsschale
227689
€ 121,00



TOP-Schienen
235906
€ 140,00

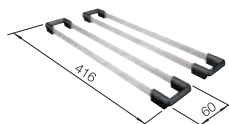

BLANCO UNIT MIT PLEON 6 SPLIT

LINUS-S

siehe Seite 371



SELECT II 60/3

siehe Seite 419



PLEON 6 SILGRANIT











- Zeitlos elegante, geradlinige Gestaltung
- Einzelbecken mit maximalem Volumen durch besonders tiefes Becken
- Durchgängige, großzügige Batteriebank und flacher Rand
- Reinigungsfreundlicher, fließender Übergang vom Spülenrand zur Batteriebank
- Hochwertige Ausstattung mit integrierter Ablauferrbedienung, Überlauf C-overflow und Ablaufsystem InFino - elegant integriert und pflegeleicht

600 Unterschrank mm |  Einbau von oben

600 mm

SILGRANIT
Becken

3.1

FARBE	IM LIEFERUMFANG ENTHALTEN		HLP OHNE MWST.
 schwarz	mit Ablauferrbedienung	525954	€ 628,00
 anthrazit	mit Ablauferrbedienung	523686	€ 628,00
 felsgrau	mit Ablauferrbedienung	523687	€ 628,00
 vulkangrau	mit Ablauferrbedienung	527319	€ 628,00
 weiß	mit Ablauferrbedienung	523690	€ 628,00
 softweiß	mit Ablauferrbedienung	527136	€ 628,00
 tartufo	mit Ablauferrbedienung	523693	€ 628,00
 cafe	mit Ablauferrbedienung	523695	€ 628,00

IM LIEFERUMFANG ENTHALTEN



Ablaufgarnitur mit Raumsparrohr, 3 1/2" InFino-Korbventil mit integrierter Ablauferrbedienung (Drehknopf)

TECHNISCHE ZEICHNUNG



○ vorgefräste Bohrungen zum Durchschlagen oder Durchsägen
Beckentiefe 220 mm
Das optionale Esche-Compound-Schneidbrett kann nur auf dem Beckenrand platziert werden, wenn der Durchmesser der Küchenarmatur kleiner 48 mm ist.

Ausschnitt-Daten für alle Einbauverfahren finden Sie in unserem Internet-Download

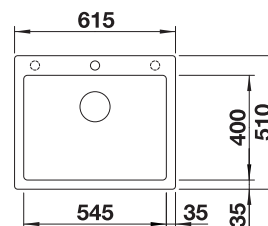

EMPFEHLUNG OPTIONALES ZUBEHÖR

Esche-Compound-Schneidbrett
230700
€ 181,00



TOP-Schienen
235906
€ 140,00

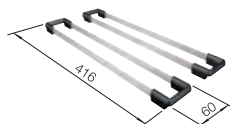

Klappmatte
238482
€ 85,00

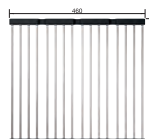

BLANCO UNIT MIT PLEON 6

LINUS-S
siehe Seite 371



SELECT II 60/3
siehe Seite 419



DALAGO 6 SILGRANIT

600 mm

SILGRANIT
Becken

3.1



- Großes Becken bietet viel Platz für die Zubereitung und das Abspülen von Speisen
- Durchgehende Armaturenbank schützt die Arbeitsplatte vor Wassertropfen
- Modernes Design mit klarer Linienführung
- Funktionales Zubehör optional erhältlich

600 Unterschrank
mm



Einbau
von oben

FARBE	IM LIEFERUMFANG ENTHALTEN		HLP OHNE MWST.
schwarz	mit Abflauffernbedienung	525873	€ 597,00
anthrazit	mit Abflauffernbedienung	514197	€ 597,00
felsgrau	mit Abflauffernbedienung	518850	€ 597,00
vulkangrau	mit Abflauffernbedienung	527246	€ 597,00
weiß	mit Abflauffernbedienung	514199	€ 597,00
softweiß	mit Abflauffernbedienung	527063	€ 597,00
tartufo	mit Abflauffernbedienung	517320	€ 597,00
cafe	mit Abflauffernbedienung	515066	€ 597,00

IM LIEFERUMFANG ENTHALTEN

Ablaufgarnitur mit Raumsparrohr, 3 ½“ Korbventil mit integrierter Abflauffernbedienung (Drehknopf)

TECHNISCHE ZEICHNUNG



○ vorgefräste Bohrungen zum Durchschlagen oder Durchsägen
Beckentiefe 190 mm
Ausschnitt-Daten für alle Einbauverfahren finden Sie in unserem Internet-Download

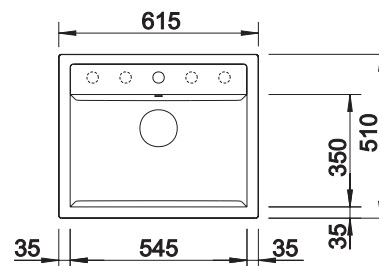

EMPFEHLUNG OPTIONALES ZUBEHÖR

Schneidbrett aus massiver
Buche
232817
€ 116,00

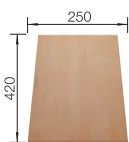

Eck-Schale
235866
€ 72,00



Geschirrkorb mit
Tellerstapler
507829
€ 138,00

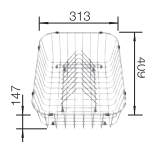

BLANCO UNIT MIT DALAGO 6

KANO-S

siehe Seite 384



SELECT II 60/2

siehe Seite 419



ROTAN-U SILGRANIT



- Definierte Konturen für zahlreiche Küchenstile
- Form mit klaren Linien
- Großes Beckenvolumen für optimale Nutzung
- Unterbaubecken - immer im Trend











Unterbau

600 mm

SILGRANIT
Becken

3.1

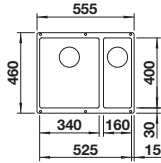
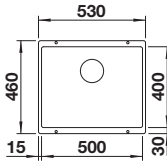
UNTERSCHRANK MM	600	600
ROTAN-U	340/160-U	500-U
		
	Hauptbecken links	
 schwarz	526096	526098
 anthrazit	523077	523075
 vulkangrau	527327	527329
 weiß	523078	523076
 softweiß	527144	527146
 cafe	521351	521353
HLP ohne MwSt.	€ 651,00	€ 504,00
Beckentiefe	190/130 mm	190 mm
BECKENRADIUS 		
PLANUNGSHINWEIS	Ausschnitt-Daten für alle Einbauverfahren finden Sie in unserem Internet-Download	
IM LIEFERUMFANG ENTHALTEN Ohne Abflauffernbedienung	Ablaufgarnitur mit Raumsparrohr, 2 x 3 1/2" Korbventil	Ablaufgarnitur mit Raumsparrohr, 3 1/2" Korbventil

EMPFEHLUNG OPTIONALES ZUBEHÖR

Schneidbrett aus Bambus

239449
€ 62,00



TOP-Schienen

235906
€ 140,00

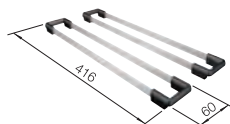

Wellentropf

230734
€ 51,00

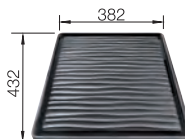

BLANCO UNIT MIT ROTAN-U

CARENA-S Vario

siehe Seite 365



FLEXON II 60/3

siehe Seite 423



Detaillierte Maße und Zeichnungen mit Ausschnitten finden Sie im Internet unter www.blanco.com. Infos zur Verordnung (EG) 1907/2006 (REACH) finden Sie im Servicekapitel. Sämtliche Preise (Händlerlistenpreis) verstehen sich pro Stück, exkl. MwSt.

BLANCO

91

METRA 6 SILGRANIT

600 mm

SILGRANIT
Becken

3.1



- Junge, geradlinige Gestaltung
- Praktische Lösung für kleine Küchen
- Besonders geräumiges Hauptbecken bietet viel Platz beim Spülen
- Großes Zusatzbecken sorgt für hohen Komfort
- Ästhetische, flache Randgestaltung
- Reversibel einbaubar

600 Unterschrank
mm



Einbau
von oben

FARBE	IM LIEFERUMFANG ENTHALTEN	REVERSIBEL	HLP OHNE MWST.
schwarz	mit Abflauernbedienung	525922	€ 554,00
anthrazit	mit Abflauernbedienung	516165	€ 554,00
felsgrau	mit Abflauernbedienung	518874	€ 554,00
vulkangrau	mit Abflauernbedienung	527295	€ 554,00
weiß	mit Abflauernbedienung	516157	€ 554,00
softweiß	mit Abflauernbedienung	527112	€ 554,00
tartufo	mit Abflauernbedienung	517351	€ 554,00
cafe	mit Abflauernbedienung	516162	€ 554,00

IM LIEFERUMFANG ENTHALTEN

Ablaufgarnitur mit Raumsparrohr, 2 x 3 1/2" Korbventil mit integrierter Abflauernbedienung (Drehknopf) für das Hauptbecken

TECHNISCHE ZEICHNUNG



○ vorgefräste Bohrungen zum Durchschlagen oder Durchsägen
Beckentiefe 190/130 mm
Ausschnitt-Daten für alle Einbauverfahren finden Sie in unserem Internet-Download

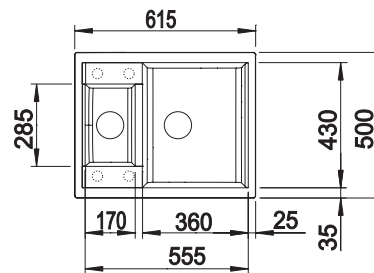

EMPFEHLUNG OPTIONALES ZUBEHÖR

Schneidbrett aus massiver Buche
218313
€ 80,00

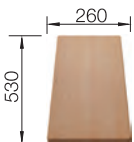

Schneidbrett aus wertigem Kunststoff in weiß
217611
€ 80,00

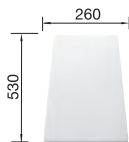

Multifunktionssschale aus Edelstahl
217796
€ 138,00



BLANCO UNIT MIT METRA 6

LINUS-S

siehe Seite 371



SELECT II 60/2

siehe Seite 419



NAYA 6 SILGRANIT



- Geräumiges Becken für viele Tätigkeiten an der Spüle
- Sanfte Eckradien im Spülbecken zur einfachen Reinigung
- Ansprechende Form, die sich gut in das Küchendesign integriert
- Der Rand umgibt den Wasserbereich und schützt die Arbeitsplatte vor Spritzwasser
- Dank der Eigenschaften des Silgranit-Materials sehr widerstandsfähig für den täglichen Gebrauch durch die ganze Familie.

600 Unterschrank mm | Einbau von oben

600 mm

SILGRANIT Becken

3.1

FARBE	IM LIEFERUMFANG ENTHALTEN		HLP OHNE MWST.
schwarz	ohne Abflauffernbedienung	525941	€ 480,00
anthrazit	ohne Abflauffernbedienung	519638	€ 480,00
felsgrau	ohne Abflauffernbedienung	519639	€ 480,00
vulkangrau	ohne Abflauffernbedienung	527311	€ 480,00
weiß	ohne Abflauffernbedienung	519641	€ 480,00
softweiß	ohne Abflauffernbedienung	527128	€ 480,00
tartufo	ohne Abflauffernbedienung	519644	€ 480,00
cafe	ohne Abflauffernbedienung	519645	€ 480,00

IM LIEFERUMFANG ENTHALTEN

Abflaugarnitur mit Raumsparrohr, 3 1/2" Korbventil

TECHNISCHE ZEICHNUNG



○ vorgefräste Bohrungen zum Durchschlagen oder Durchsägen
Beckentiefe 200 mm
Ausschnitt-Daten für alle Einbauverfahren finden Sie in unserem Internet-Download

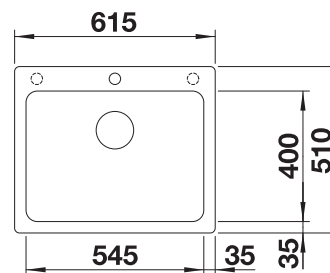

EMPFEHLUNG OPTIONALES ZUBEHÖR

TOP-Schienen

235906
€ 140,00



Schneidbrett aus massiver Buche
225362
€ 80,00

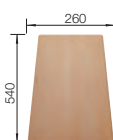

Sink Drainer 2-in-1

527644

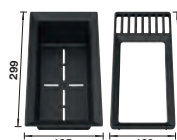

BLANCO UNIT MIT NAYA 6

KANO-S

siehe Seite 384



BOTTON Pro 60/3 Manuell

siehe Seite 430



LEGRA 6 SILGRANIT

600 mm

SILGRANIT
Becken

3.1



- Klassische Linienführung kombiniert mit moderner Funktionalität
- Durchgehende Armaturenbank
- Großes Becken für viel Komfort

600 Unterschrank
mm

Einbau
von oben

FARBE	IM LIEFERUMFANG ENTHALTEN		HLP OHNE MWST.
schwarz	ohne Ablaufernbedienung	526084	€ 498,00
anthrazit	ohne Ablaufernbedienung	523332	€ 498,00
vulkangrau	ohne Ablaufernbedienung	527269	€ 498,00
weiß	ohne Ablaufernbedienung	523334	€ 498,00
softweiß	ohne Ablaufernbedienung	527086	€ 498,00
cafe	ohne Ablaufernbedienung	523337	€ 498,00

IM LIEFERUMFANG ENTHALTEN

Ablaufgarnitur mit Raumsparrohr, 3 1/2" Korbventil

TECHNISCHE ZEICHNUNG



○ vorgefräste Bohrungen zum Durchschlagen oder Durchsägen
Beckentiefe 190 mm
Ausschnitt-Daten für alle Einbauverfahren finden Sie in unserem Internet-Download

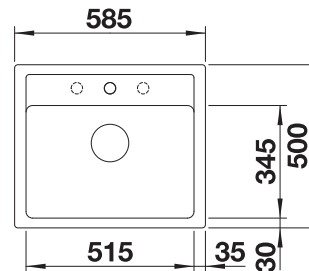

EMPFEHLUNG OPTIONALES ZUBEHÖR

Schneidbrett aus massiver
Buche
218313
€ 80,00

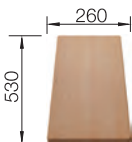

Schneidbrett aus wertigem
Kunststoff in weiß
217611
€ 80,00

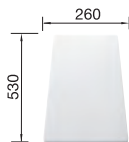

BLANCO UNIT MIT LEGRA 6

MIDA-S

siehe Seite 387



BOTTON Pro 60/3 Manuell

siehe Seite 430



SUBLINE 400-U SILGRANIT



- Unterbaubecken für gestalterisch hohe Ansprüche
- Zeitlos elegante, geradlinige Beckenform
- Komplettes System für vielseitige Planungen mit großen und kleinen Becken
- Hochwertige Ausstattung mit Überlauf C-overflow und Ablaufsystem InFino - elegant integriert und pflegeleicht
- Vielseitiges Zubehör erhältlich

500

Unterschrank
mm



Unterbau

500 mm

SILGRANIT
Becken

3.1

FARBE	IM LIEFERUMFANG ENTHALTEN		HLP OHNE MWST.
schwarz	ohne Abfluffernbedienung	525990	€ 494,00
anthrazit	ohne Abfluffernbedienung	523422	€ 494,00
felsgrau	ohne Abfluffernbedienung	523423	€ 494,00
vulkangrau	ohne Abfluffernbedienung	527349	€ 494,00
weiß	ohne Abfluffernbedienung	523426	€ 494,00
softweiß	ohne Abfluffernbedienung	527166	€ 494,00
tartufo	ohne Abfluffernbedienung	523429	€ 494,00
cafe	ohne Abfluffernbedienung	523431	€ 494,00

IM LIEFERUMFANG ENTHALTEN



Abfluggarnitur mit Raumsparrohr, 3 1/2" InFino-Korbventil

TECHNISCHE ZEICHNUNG



Beckentiefe 190 mm
Ausschnittradius: 10 mm
Abflugschlüsse für Kombinationen aus zwei Einzelbecken bitte separat bestellen.

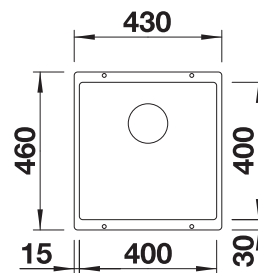

EMPFEHLUNG OPTIONALES ZUBEHÖR

Esche-Compound-Schneidbrett
230700
€ 181,00



Schneidbrett aus Sicherheitsglas
227697
€ 116,00

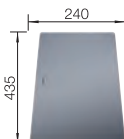

Multifunktionschale
227689
€ 121,00



BLANCO UNIT MIT SUBLINE 400-U

LINUS-S

siehe Seite 371



FLEXON II 50/3

siehe Seite 424



PLEON 5 SILGRANIT

500 mm

SILGRANIT
Becken

3.1



- Zeitlos elegante, geradlinige Gestaltung
- Einzelbecken mit maximalem Volumen durch besonders tiefes Becken
- Durchgängige, großzügige Batteriebank und flacher Rand
- Reinigungsfreundlicher, fließender Übergang vom Spülenrand zur Batteriebank
- Hochwertige Ausstattung mit integrierter Abfluffernbedienung, Überlauf C-overflow und Ablaufsystem InFino - elegant integriert und pflegeleicht

500 Unterschrank mm | Einbau von oben

FARBE	IM LIEFERUMFANG ENTHALTEN		HLP OHNE MWST.
schwarz	mit Abfluffernbedienung	525952	€ 590,00
anthrazit	mit Abfluffernbedienung	523676	€ 590,00
felsgrau	mit Abfluffernbedienung	523677	€ 590,00
vulkangrau	mit Abfluffernbedienung	527317	€ 590,00
weiß	mit Abfluffernbedienung	523680	€ 590,00
softweiß	mit Abfluffernbedienung	527134	€ 590,00
tartufo	mit Abfluffernbedienung	523683	€ 590,00
cafe	mit Abfluffernbedienung	523685	€ 590,00

IM LIEFERUMFANG ENTHALTEN



Abfluggarnitur mit Raumsparrohr, 3 1/2" InFino-Korbventil mit integrierter Abfluffernbedienung (Drehknopf)

TECHNISCHE ZEICHNUNG



○ vorgefräste Bohrungen zum Durchschlagen oder Durchsägen
Beckentiefe 220 mm
Das optionale Esche-Compound-Schneidbrett kann nur auf dem Beckenrand platziert werden, wenn der Durchmesser der Küchenarmatur kleiner 48 mm ist.

Ausschnitt-Daten für alle Einbauverfahren finden Sie in unserem Internet-Download

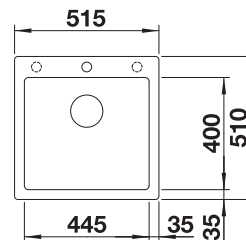

EMPFEHLUNG OPTIONALES ZUBEHÖR

Esche-Compound-Schneidbrett
230700
€ 181,00



TOP-Schienen
235906
€ 140,00

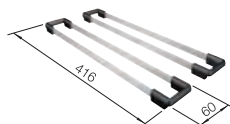

Klappmatte
238482
€ 85,00

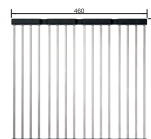

BLANCO UNIT MIT PLEON 5

LINUS-S
siehe Seite 371



SELECT II 50/2
siehe Seite 422



DALAGO 5 SILGRANIT



- Großes Becken für maximalen Komfort auf kleinem Raum
- Durchgehende Armaturenbank schützt die Arbeitsplatte vor Wassertropfen
- Modernes Design mit klarer Linienführung
- Funktionales Zubehör optional erhältlich









500 Unterschrank mm

 Einbau von oben

500 mm

SILGRANIT Becken

3.1

FARBE	IM LIEFERUMFANG ENTHALTEN		HLP OHNE MWST.
 schwarz	mit Abflauffernbedienung	525871	€ 560,00
 anthrazit	mit Abflauffernbedienung	518521	€ 560,00
 felsgrau	mit Abflauffernbedienung	518848	€ 560,00
 vulkangrau	mit Abflauffernbedienung	527244	€ 560,00
 weiß	mit Abflauffernbedienung	518524	€ 560,00
 softweiß	mit Abflauffernbedienung	527061	€ 560,00
 tartufo	mit Abflauffernbedienung	518528	€ 560,00
 cafe	mit Abflauffernbedienung	518529	€ 560,00

IM LIEFERUMFANG ENTHALTEN

Ablaufgarnitur mit Raumsparrohr, 3 1/2" Korbventil mit integrierter Abflauffernbedienung (Drehknopf)

TECHNISCHE ZEICHNUNG



○ vorgefräste Bohrungen zum Durchschlagen oder Durchsägen
Beckentiefe 190 mm
Ausschnitt-Daten für alle Einbauverfahren finden Sie in unserem Internet-Download

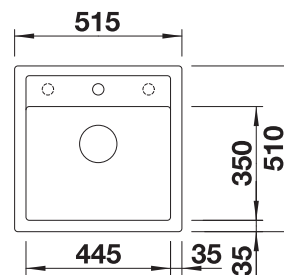

EMPFEHLUNG OPTIONALES ZUBEHÖR

Schneidbrett aus massiver Buche
232817
€ 116,00

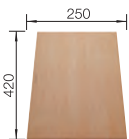

Eck-Schale
235866
€ 72,00

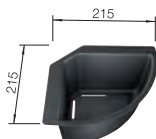

Geschirrkorb mit Tellerstapler
507829
€ 138,00

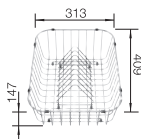

BLANCO UNIT MIT DALAGO 5

KANO

siehe Seite 385



SELECT II 50/3

siehe Seite 422



ROTAN 400-U SILGRANIT

500 mm

SILGRANIT
Becken

3.1



- Definierte Konturen für zahlreiche Küchenstile
- Form mit klaren Linien
- Großes Beckenvolumen für optimale Nutzung
- Unterbaubecken - immer im Trend

500 Unterschrank
mm



Unterbau

FARBE	IM LIEFERUMFANG ENTHALTEN		HLP OHNE MWST.
schwarz	ohne Ablaufernbedienung	526097	€ 441,00
anthrazit	ohne Ablaufernbedienung	521332	€ 441,00
vulkangrau	ohne Ablaufernbedienung	527328	€ 441,00
weiß	ohne Ablaufernbedienung	521334	€ 441,00
softweiß	ohne Ablaufernbedienung	527145	€ 441,00
cafe	ohne Ablaufernbedienung	521337	€ 441,00

IM LIEFERUMFANG ENTHALTEN

Ablaufgarnitur mit Raumsparrohr, 3 1/2" Korbventil

TECHNISCHE ZEICHNUNG

Beckentiefe 190 mm
Ausschnitt-Daten für alle Einbauverfahren finden Sie in unserem Internet-Download

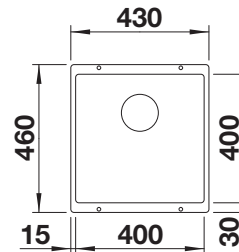

EMPFEHLUNG OPTIONALES ZUBEHÖR

Schneidbrett aus Bambus

239449
€ 62,00



TOP-Schienen

235906
€ 140,00

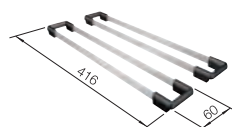

Wellentropf

230734
€ 51,00

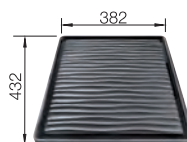

BLANCO UNIT MIT ROTAN 400-U

CARENA-S Vario

siehe Seite 365



SELECT II 50/2

siehe Seite 422



NAYA 5 SILGRANIT



- Geräumiges Becken für viele Tätigkeiten an der Spüle
- Sanfte Eckradien im Spülbecken zur einfachen Reinigung
- Ansprechende Form, die sich gut in das Küchendesign integriert
- Der Rand umgibt den Wasserbereich und schützt die Arbeitsplatte vor Spritzwasser
- Dank der Eigenschaften des Silgranit-Materials sehr widerstandsfähig für den täglichen Gebrauch durch die ganze Familie.

500 Unterschrank mm | Einbau von oben

500 mm

SILGRANIT Becken

3.1

FARBE	IM LIEFERUMFANG ENTHALTEN		HLP OHNE MWST.
schwarz	ohne Ablaufernbedienung	526578	€ 447,00
anthrazit	ohne Ablaufernbedienung	526579	€ 447,00
felsgrau	ohne Ablaufernbedienung	526580	€ 447,00
vulkangrau	ohne Ablaufernbedienung	527310	€ 447,00
weiß	ohne Ablaufernbedienung	526582	€ 447,00
softweiß	ohne Ablaufernbedienung	527127	€ 447,00
tartufo	ohne Ablaufernbedienung	526584	€ 447,00
cafe	ohne Ablaufernbedienung	526585	€ 447,00

IM LIEFERUMFANG ENTHALTEN

Ablaufgarnitur mit Raumsparrohr, 3 1/2" Korbventil

TECHNISCHE ZEICHNUNG



○ vorgefräste Bohrungen zum Durchschlagen oder Durchsägen
Beckentiefe 200 mm
Ausschnitt-Daten für alle Einbauverfahren finden Sie in unserem Internet-Download

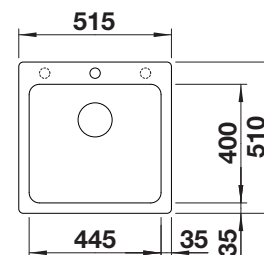

EMPFEHLUNG OPTIONALES ZUBEHÖR

Schneidbrett aus massiver Buche
225362
€ 80,00

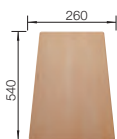

Beckengitter
234795
€ 113,00

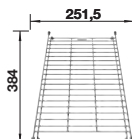

Schneidbrett aus wertigem Kunststoff in weiß
210521
€ 80,00

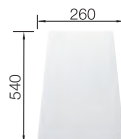

BLANCO UNIT MIT NAYA 5

KANO

siehe Seite 386



BOTTON Pro 45/2 Manuell

siehe Seite 430



DALAGO 45 SILGRANIT

450 mm

SILGRANIT
Becken









3.1



- Großes Becken für maximalen Komfort auf kleinem Raum
- Durchgehende Armaturenbank schützt die Arbeitsplatte vor Wassertropfen
- Modernes Design mit klarer Linienführung
- Funktionales Zubehör optional erhältlich

450 Unterschrank
mm

 Einbau
von oben

FARBE	IM LIEFERUMFANG ENTHALTEN		HLP OHNE MWST.
 schwarz	mit Abflauffernbedienung	525869	€ 498,00
 anthrazit	mit Abflauffernbedienung	517156	€ 498,00
 felsgrau	mit Abflauffernbedienung	518846	€ 498,00
 vulkangrau	mit Abflauffernbedienung	527242	€ 498,00
 weiß	mit Abflauffernbedienung	517160	€ 498,00
 softweiß	mit Abflauffernbedienung	527059	€ 498,00
 tartufo	mit Abflauffernbedienung	517317	€ 498,00
 cafe	mit Abflauffernbedienung	517165	€ 498,00

IM LIEFERUMFANG ENTHALTEN

Abflaugarnitur mit Raumsparrohr, 3 1/2" Korbventil mit integrierter Abflauffernbedienung (Drehknopf)

TECHNISCHE ZEICHNUNG



○ vorgefräste Bohrungen zum Durchschlagen oder Durchsägen
Beckentiefe 190 mm
Ausschnitt-Daten für alle Einbauverfahren finden Sie in unserem Internet-Download

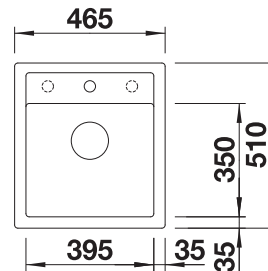

EMPFEHLUNG OPTIONALES ZUBEHÖR

Schneidbrett aus massiver
Buche
232817
€ 116,00

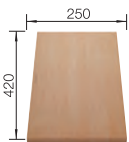

Eck-Schale
235866
€ 72,00



Geschirrkorb aus Edelstahl
514238
€ 63,00

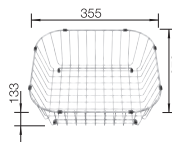

BLANCO UNIT MIT DALAGO 45

KANO

siehe Seite 386



SELECT II 45/2

siehe Seite 422



NAYA 45 SILGRANIT











- Geräumiges Becken für viele Tätigkeiten an der Spüle
- Sanfte Eckradien im Spülbecken zur einfachen Reinigung
- Ansprechende Form, die sich gut in das Küchendesign integriert
- Der Rand umgibt den Wasserbereich und schützt die Arbeitsplatte vor Spritzwasser
- Dank der Eigenschaften des Silgranit-Materials sehr widerstandsfähig für den täglichen Gebrauch durch die ganze Familie.

450 Unterschrank mm |  Einbau von oben

450 mm

SILGRANIT
Becken

3.1

FARBE	IM LIEFERUMFANG ENTHALTEN		HLP OHNE MWST.
 schwarz	ohne Ablaufernbedienung	526572	€ 403,00
 anthrazit	ohne Ablaufernbedienung	525222	€ 403,00
 felsgrau	ohne Ablaufernbedienung	525223	€ 403,00
 vulkangrau	ohne Ablaufernbedienung	527309	€ 403,00
 weiß	ohne Ablaufernbedienung	526574	€ 403,00
 softweiß	ohne Ablaufernbedienung	527126	€ 403,00
 tartufo	ohne Ablaufernbedienung	526576	€ 403,00
 cafe	ohne Ablaufernbedienung	526577	€ 403,00

IM LIEFERUMFANG ENTHALTEN

Ablaufgarnitur mit Raumsparrohr, 3 1/2" Korbventil

TECHNISCHE ZEICHNUNG



○ vorgefräste Bohrungen zum Durchschlagen oder Durchsägen
Beckentiefe 200 mm
Ausschnitt-Daten für alle Einbauverfahren finden Sie in unserem Internet-Download

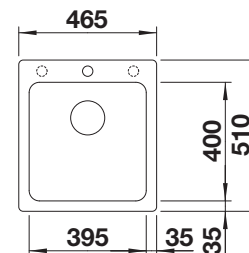

EMPFEHLUNG OPTIONALES ZUBEHÖR

Schneidbrett aus massiver Buche
225362
€ 80,00

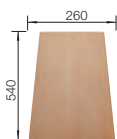

Beckengitter
234795
€ 113,00



Schneidbrett aus wertigem Kunststoff in weiß
210521
€ 80,00

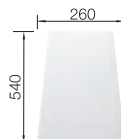

BLANCO UNIT MIT NAYA 45

KANO

siehe Seite 386



BOTTON II 30/2

siehe Seite 431



BLANCORONDO SILGRANIT

450 mm

SILGRANIT
Becken







- Die praktische Lösung für kleine Küchen
- Mit 3 ½“ Korbventil aus Edelstahl
- Praktisches optionales Zubehör erhältlich

450 Unterschrank
mm



Einbau
von oben

3.1

FARBE	IM LIEFERUMFANG ENTHALTEN		HLP OHNE MWST.
 schwarz	ohne Abfluffernbedienung	525959	€ 399,00
 anthrazit	ohne Abfluffernbedienung	511629	€ 399,00
 vulkangrau	ohne Abfluffernbedienung	527240	€ 399,00
 weiß	ohne Abfluffernbedienung	511621	€ 399,00
 softweiß	ohne Abfluffernbedienung	527057	€ 399,00
 cafe	ohne Abfluffernbedienung	515028	€ 399,00

IM LIEFERUMFANG ENTHALTEN

Abfluggarnitur mit Raumsparrohr, 3 ½“ Korbventil

TECHNISCHE ZEICHNUNG

Beckentiefe 165 mm
Für den Einbau einer Küchenmischbatterie, einer Abfluffernbedienung oder eines Seifenspenders in Laminatarbeitsplatten wird ein flexibles Dichtband benötigt.

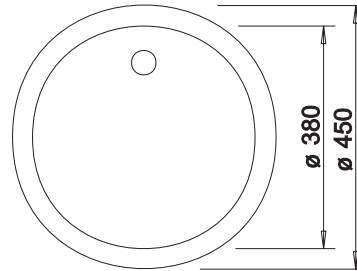

EMPFEHLUNG OPTIONALES ZUBEHÖR

Geschirrkorb aus Edelstahl

220574
€ 54,00

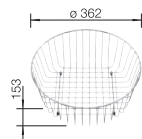

BLANCO UNIT MIT BLANCORONDO

MIDA-S

siehe Seite 387



BOTTON Pro 45/2 Manuell

siehe Seite 430



SUBLINE 320-U SILGRANIT



- Unterbaubecken für gestalterisch hohe Ansprüche
- Zeitlos elegante, geradlinige Beckenform
- Komplettes System für vielseitige Planungen mit großen und kleinen Becken
- Hochwertige Ausstattung mit Überlauf C-overflow und Ablaufsystem InFino - elegant integriert und pflegeleicht
- Vielseitiges Zubehör erhältlich

400

Unterschrank
mm



Unterbau

400 mm

SILGRANIT
Becken

3.1

FARBE	IM LIEFERUMFANG ENTHALTEN		HLP OHNE MWST.
schwarz	ohne Ablaufernbedienung	525983	€ 451,00
anthrazit	ohne Ablaufernbedienung	523406	€ 451,00
felsgrau	ohne Ablaufernbedienung	523407	€ 451,00
vulkangrau	ohne Ablaufernbedienung	527343	€ 451,00
weiß	ohne Ablaufernbedienung	523410	€ 451,00
softweiß	ohne Ablaufernbedienung	527160	€ 451,00
tartufo	ohne Ablaufernbedienung	523414	€ 451,00
cafe	ohne Ablaufernbedienung	523415	€ 451,00

IM LIEFERUMFANG ENTHALTEN



Ablaufgarnitur mit Raumsparrohr, 3 1/2" InFino-Korbventil

TECHNISCHE ZEICHNUNG



Beckentiefe 190 mm
Ausschnittradius: 10 mm
Ablaufanschlüsse für Kombinationen aus zwei Einzelbecken bitte separat bestellen.

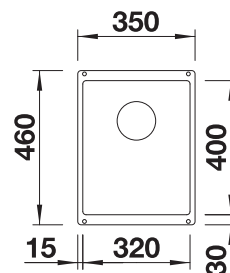

EMPFEHLUNG OPTIONALES ZUBEHÖR

TOP-Schienen

235906
€ 140,00



Esche-Compound-Schneidbrett

230700
€ 181,00

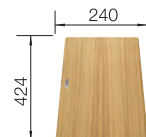

Schneidbrett aus Sicherheitsglas

227697
€ 116,00

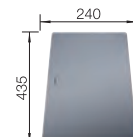

BLANCO UNIT MIT SUBLINE 320-U

LINUS

siehe Seite 374



FLEXON II 30/2

siehe Seite 425



SUBLINE 160-U SILGRANIT

300 mm

SILGRANIT
Becken

3.1



- Unterbaubecken für gestalterisch hohe Ansprüche
- Zeitlos elegante, geradlinige Beckenform
- Komplettes System für vielseitige Planungen mit großen und kleinen Becken
- Hochwertige Ausstattung mit Überlauf C-overflow und Ablaufsystem InFino - elegant integriert und pflegeleicht
- Vielseitiges Zubehör erhältlich

300

Unterschrank
mm



Unterbau

FARBE	IM LIEFERUMFANG ENTHALTEN		HLP OHNE MWST.
schwarz	ohne Ablaufernbedienung	525981	€ 349,00
anthrazit	ohne Ablaufernbedienung	523396	€ 349,00
felsgrau	ohne Ablaufernbedienung	523397	€ 349,00
vulkangrau	ohne Ablaufernbedienung	526799	€ 349,00
weiß	ohne Ablaufernbedienung	523400	€ 349,00
softweiß	ohne Ablaufernbedienung	526802	€ 349,00
tartufo	ohne Ablaufernbedienung	523403	€ 349,00
cafe	ohne Ablaufernbedienung	523405	€ 349,00

IM LIEFERUMFANG ENTHALTEN



Ablaufgarnitur mit Raumsparrohr, 3 1/2" InFino-Korbventil

TECHNISCHE ZEICHNUNG



Beckentiefe 130 mm
Ausschnittradius: 10 mm
Ablaufanschlüsse für Kombinationen aus zwei Einzelbecken bitte separat bestellen.

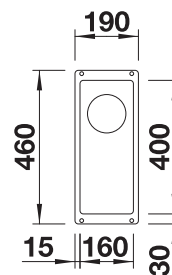

EMPFEHLUNG OPTIONALES ZUBEHÖR

TOP-Schienen

235906
€ 140,00



Multifunktionsschale

227689
€ 121,00



Wellentropf

230734
€ 51,00

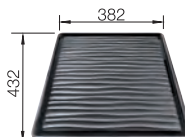

BLANCO UNIT MIT SUBLINE 160-U

LINUS

siehe Seite 374



FLEXON II 30/1

siehe Seite 425



ETAGON 500-F SILGRANIT



- Großzügiges, abgestuftes Becken mit zusätzlicher Funktionalität
- Integrierte Stufe schafft eine zusätzliche Funktionsebene
- Durchdachtes Systemkonzept mit vielseitig verwendbaren ETAGON-Schienen
- Hochwertige Ausstattung mit Überlauf C-overflow und Ablaufsystem InFino – elegant integriert und pflegeleicht
- Für den unterbündigen Einbau, besonders in der Kombination mit hochwertigen Arbeitsplatten geeignet

600 mm

Unterschrank



Flächenbündiger Einbau



Unterbündiger Einbau

600 mm

Flächenbündiger Einbau

3.2

FARBE	IM LIEFERUMFANG ENTHALTEN		HLP OHNE MWST.
schwarz	ohne Ablaufernbedienung, mit Zubehör	526349	€ 870,00
anthrazit	ohne Ablaufernbedienung, mit Zubehör	526343	€ 870,00
felsgrau	ohne Ablaufernbedienung, mit Zubehör	526344	€ 870,00
vulkangrau	ohne Ablaufernbedienung, mit Zubehör	527257	€ 870,00
weiß	ohne Ablaufernbedienung, mit Zubehör	526346	€ 870,00
softweiß	ohne Ablaufernbedienung, mit Zubehör	527074	€ 870,00
tartufo	ohne Ablaufernbedienung, mit Zubehör	527690	€ 870,00
cafe	ohne Ablaufernbedienung, mit Zubehör	526348	€ 870,00

IM LIEFERUMFANG ENTHALTEN



2 x ETAGON Schienen in Edelstahl, Ablaufgarnitur mit Raumparrohr, 3 ½" InFino Korbventil



2 x ETAGON-Schienen

TECHNISCHE ZEICHNUNG

Beckentiefe 200 mm
Für Einbau von Küchenarmatur, Ablaufernbedienung oder Spülmittelspender in Schichtstoffplatten empfehlen wir ein flexibles Dichtungsband.
Ausschnitt-Daten für alle Einbauverfahren finden Sie in unserem Internet-Download

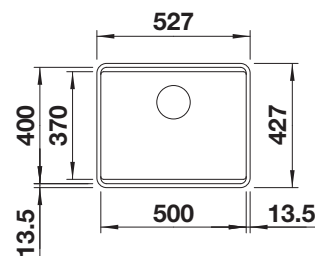

EMPFEHLUNG OPTIONALES ZUBEHÖR

Esche-Compound-Schneidbrett
230700
€ 181,00



Wellentropf
230734
€ 51,00

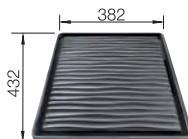

Schneidbrett aus Sicherheitsglas
227697
€ 116,00

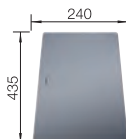

BLANCO UNIT MIT ETAGON 500-F

drink.soda EVOL-S Pro
siehe Seite 327



SELECT II 60/3 Orga
siehe Seite 418



ETAGON 6-F SILGRANIT

600 mm

Flächenbündi-
ger Einbau

3.2



- Großzügiges, Etagenbecken mit zusätzlicher Funktionalität
- Integrierte Stufe schafft eine zusätzliche Funktionsebene
- Cleveres Systemkonzept mit vielseitigen ETAGON-Schienen
- Hochwertige Ausstattung mit verdecktem Überlauf C-overflow und Ablaufsystem InFino – formschön integriert und pflegeleicht
- Flächenbündige Ausführung

600

Unterschrank
mm



Flächenbündiger
Einbau



Unterbündiger
Einbau

FARBE	IM LIEFERUMFANG ENTHALTEN		HLP OHNE MWST.
schwarz	mit Ablaufernbedienung, mit Zubehör	527674	€ 923,00
anthrazit	mit Ablaufernbedienung, mit Zubehör	527675	€ 923,00
felsgrau	mit Ablaufernbedienung, mit Zubehör	527676	€ 923,00
vulkangrau	mit Ablaufernbedienung, mit Zubehör	527677	€ 923,00
weiß	mit Ablaufernbedienung, mit Zubehör	527678	€ 923,00
softweiß	mit Ablaufernbedienung, mit Zubehör	527681	€ 923,00
tartufo	mit Ablaufernbedienung, mit Zubehör	527680	€ 923,00
cafe	mit Ablaufernbedienung, mit Zubehör	527679	€ 923,00

IM LIEFERUMFANG ENTHALTEN



2 x ETAGON Schienen in Edelstahl, Ablaufgarnitur mit Raumparohr,
3 1/2" InFino-Korbventil mit Ablaufernbedienung (Excenterbetätigung, verchromt)



2 x ETAGON-Schienen

TECHNISCHE ZEICHNUNG

○ vorgefräste Bohrungen zum Durchschlagen oder Durchsägen
Beckentiefe 220 mm

Wichtig:

Im Bereich der Armatur muss die Auflagefläche der Spüle zusätzlich auf der Arbeitsplatte ausgespart werden.

In Kombination mit BLANCO Multi Frame ist eine Mindeststärke der Arbeitsplatte von 20 mm erforderlich.

Ausschnitt-Daten für alle Einbauverfahren finden Sie in unserem Internet-Download

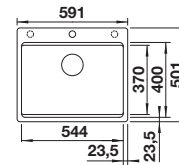

EMPFEHLUNG OPTIONALES ZUBEHÖR

Esche-Compound-
Schneidbrett
230700
€ 181,00



Wellentropf
230734
€ 51,00

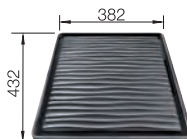

BLANCO UNIT MIT ETAGON 6-F

CHOICE Icona
siehe Seite 325



SELECT II XL 60/3
siehe Seite 419



SUBLINE-F SILGRANIT



- Becken für moderne Küchenplanungen
- Zeitlos elegante, geradlinige Beckenform
- Hochwertige Ausstattung mit Überlauf C-overflow und Ablaufsystem InFino - elegant integriert und pflegeleicht
- Vielseitiges Zubehör optional erhältlich



Flächenbündiger Einbau



Unterbündiger Einbau

600 mm

Flächenbündiger Einbau

3.2

UNTERSCHRANK MM	600	600
SUBLINE-F	340/160-F	500-F
	Hauptbecken links	
schwarz	525984	525994
anthrazit	523568	523532
felsgrau	523569	523533
vulkangrau	527344	527352
weiß	523571	523535
softweiß	527161	527169
cafe	523573	523537
HLP ohne MwSt.	€ 914,00	€ 729,00
Beckentiefe	190/130 mm	190 mm
BECKENRADIUS		
PLANUNGSHINWEIS	Ab 15 mm Arbeitsplattenstärke muss auf der Unterseite ein Raum für den Überlauf ausgespart werden. Modellbezogene Detailmaße und Zeichnungen finden Sie bei den Ausschnittangaben online unter www.blanco.com .	
IM LIEFERUMFANG ENTHALTEN InFino ohne Ablauffernbedienung	Ablaufgarnitur mit Raumsparrohr, Ablaufverbindung, 2 x 3 1/2" InFino-Korbventil	Ablaufgarnitur mit Raumsparrohr, 3 1/2" InFino-Korbventil

EMPFEHLUNG OPTIONALES ZUBEHÖR

Esche-Compound-Schneidbrett
230700
€ 181,00

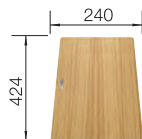

Schneidbrett aus Sicherheitsglas
227697
€ 116,00

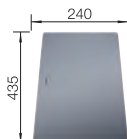

TOP-Schienen
235906
€ 140,00

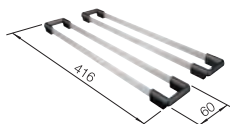

BLANCO UNIT MIT SUBLINE-F

LINUS-S

siehe Seite 371



SOLON-IF

siehe Seite 432



DALAGO 6-F SILGRANIT

600 mm

Flächenbündiger Einbau

3.2



- Großes Becken bietet viel Platz für die Zubereitung und das Abspülen von Speisen
- Durchgehende Armaturenbank schützt die Arbeitsplatte vor Wassertropfen
- Modernes Design mit klarer Linienführung

600 Unterschrank mm



Flächenbündiger Einbau



Unterbündiger Einbau

FARBE	IM LIEFERUMFANG ENTHALTEN		HLP OHNE MWST.
schwarz	mit Abflauffernbedienung	525875	€ 639,00
anthrazit	mit Abflauffernbedienung	514773	€ 639,00
felsgrau	mit Abflauffernbedienung	518851	€ 639,00
vulkangrau	mit Abflauffernbedienung	527247	€ 639,00
weiß	mit Abflauffernbedienung	514771	€ 639,00
softweiß	mit Abflauffernbedienung	527064	€ 639,00
cafe	mit Abflauffernbedienung	515095	€ 639,00

IM LIEFERUMFANG ENTHALTEN

Ablaufgarnitur mit Raumsparrohr, 3 1/2" Korbventil mit integrierter Abflauffernbedienung (Drehknopf)

TECHNISCHE ZEICHNUNG



○ vorgefräste Bohrungen zum Durchschlagen oder Durchsägen
Beckentiefe 190 mm
Ausschnitt-Daten für alle Einbauverfahren finden Sie in unserem Internet-Download

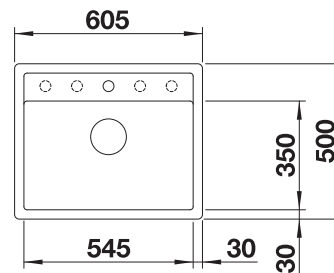

EMPFEHLUNG OPTIONALES ZUBEHÖR

Eck-Schale

235866
€ 72,00

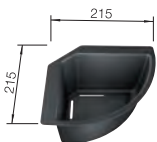

Geschirrkorb mit Tellerstapler

507829
€ 138,00

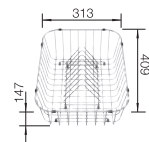

Wellentropf

230734
€ 51,00

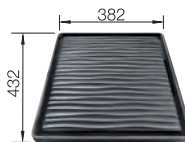

BLANCO UNIT MIT DALAGO 6-F

KANO-S

siehe Seite 384



SELECT II 60/2

siehe Seite 419



SUBLINE 400-F SILGRANIT



- Becken für moderne Küchenplanungen
- Zeitlos elegante, geradlinige Beckenform
- Hochwertige Ausstattung mit Überlauf C-overflow und Ablaufsystem InFino - elegant integriert und pflegeleicht
- Vielseitiges Zubehör optional erhältlich

500

Unterschrank
mm



Flächenbündiger
Einbau



Unterbündiger
Einbau

500 mm

Flächenbündiger
Einbau

3.2

FARBE	IM LIEFERUMFANG ENTHALTEN		HLP OHNE MWST.
schwarz	ohne Ablaufernbedienung	525988	€ 656,00
anthrazit	ohne Ablaufernbedienung	523475	€ 656,00
felsgrau	ohne Ablaufernbedienung	523495	€ 656,00
vulkangrau	ohne Ablaufernbedienung	527348	€ 656,00
weiß	ohne Ablaufernbedienung	523497	€ 656,00
softweiß	ohne Ablaufernbedienung	527165	€ 656,00
cafe	ohne Ablaufernbedienung	523499	€ 656,00

IM LIEFERUMFANG ENTHALTEN



Ablaufgarnitur mit Raumsparrohr, 3 1/2" InFino-Korbventil

TECHNISCHE ZEICHNUNG



Beckentiefe 190 mm
Ab 15 mm Arbeitsplattenstärke muss auf der Unterseite ein Raum für den Überlauf ausgespart werden.
Modellbezogene Detailmaße und Zeichnungen finden Sie bei den Ausschnittangaben online unter www.blanco.com.

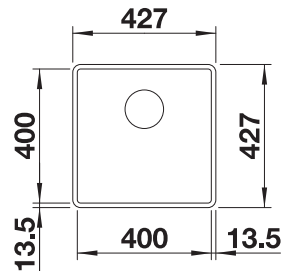

EMPFEHLUNG OPTIONALES ZUBEHÖR

Esche-Compound-Schneidbrett
230700
€ 181,00



Schneidbrett aus Sicherheitsglas
227697
€ 116,00

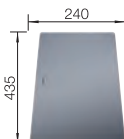

Multifunktionschale
227689
€ 121,00



BLANCO UNIT MIT SUBLINE 400-F

LINUS-S

siehe Seite 371



FLEXON II 50/3

siehe Seite 424



DALAGO 5-F SILGRANIT

500 mm

Flächenbündiger Einbau

3.2



- Großes Becken für maximalen Komfort auf kleinem Raum
- Durchgehende Armaturenbank schützt die Arbeitsplatte vor Wassertropfen
- Modernes Design mit klarer Linienführung

500 Unterschrank mm

 Flächenbündiger Einbau

 Unterbündiger Einbau

FARBE	IM LIEFERUMFANG ENTHALTEN		HLP OHNE MWST.
 schwarz	mit Abflauffernbedienung	525872	€ 581,00
 anthrazit	mit Abflauffernbedienung	518530	€ 581,00
 felsgrau	mit Abflauffernbedienung	518849	€ 581,00
 vulkangrau	mit Abflauffernbedienung	527245	€ 581,00
 weiß	mit Abflauffernbedienung	518532	€ 581,00
 softweiß	mit Abflauffernbedienung	527062	€ 581,00
 cafe	mit Abflauffernbedienung	518536	€ 581,00

IM LIEFERUMFANG ENTHALTEN

Ablaufgarnitur mit Raumsparrohr, 3 1/2" Korbventil mit integrierter Abflauffernbedienung (Drehknopf)

TECHNISCHE ZEICHNUNG



○ vorgefräste Bohrungen zum Durchschlagen oder Durchsägen
Beckentiefe 190 mm
Ausschnitt-Daten für alle Einbauverfahren finden Sie in unserem Internet-Download

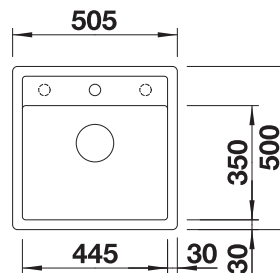

EMPFEHLUNG OPTIONALES ZUBEHÖR

Eck-Schale

235866
€ 72,00

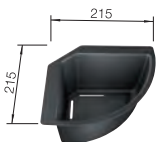

Geschirrkorb mit Tellerstapler

507829
€ 138,00

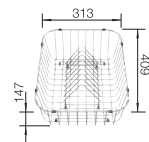

Wellentropf

230734
€ 51,00

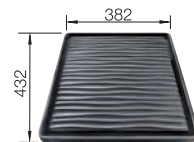

BLANCO UNIT MIT DALAGO 5-F

KANO

siehe Seite 386



SELECT II 50/2

siehe Seite 422





DALAGO 45-F SILGRANIT



- Großes Becken für maximalen Komfort auf kleinem Raum
- Durchgehende Armaturenbank schützt die Arbeitsplatte vor Wassertropfen
- Modernes Design mit klarer Linienführung

450 Unterschrank mm

 Flächenbündiger Einbau

 Unterbündiger Einbau

450 mm

Flächenbündiger Einbau

3.2

FARBE	IM LIEFERUMFANG ENTHALTEN		HLP OHNE MWST.
 schwarz	mit Abflauffernbedienung	525870	€ 540,00
 anthrazit	mit Abflauffernbedienung	517166	€ 540,00
 felsgrau	mit Abflauffernbedienung	518847	€ 540,00
 vulkangrau	mit Abflauffernbedienung	527243	€ 540,00
 weiß	mit Abflauffernbedienung	517169	€ 540,00
 softweiß	mit Abflauffernbedienung	527060	€ 540,00
 cafe	mit Abflauffernbedienung	517171	€ 540,00

IM LIEFERUMFANG ENTHALTEN

Ablaufgarnitur mit Raumsparrohr, 3 1/2" Korbventil mit integrierter Abflauffernbedienung (Drehknopf)

TECHNISCHE ZEICHNUNG



○ vorgefräste Bohrungen zum Durchschlagen oder Durchsägen
Beckentiefe 190 mm
Ausschnitt-Daten für alle Einbauverfahren finden Sie in unserem Internet-Download

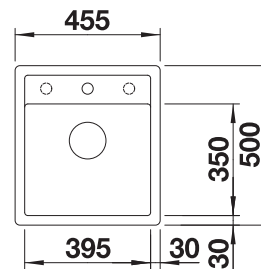

EMPFEHLUNG OPTIONALES ZUBEHÖR

Eck-Schale

235866
€ 72,00

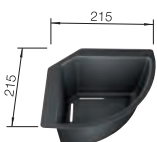

Geschirrkorb aus Edelstahl

514238
€ 63,00

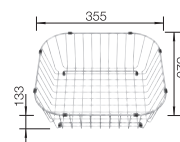

Wellentropf

230734
€ 51,00

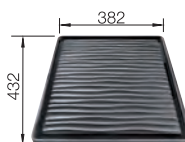

BLANCO UNIT MIT DALAGO 45-F

KANO

siehe Seite 386



SELECT II 45/2

siehe Seite 422



SUBLINE 320-F SILGRANIT

400 mm

Flächenbündiger Einbau

3.2



- Becken für moderne Küchenplanungen
- Zeitlos elegante, geradlinige Beckenform
- Hochwertige Ausstattung mit Überlauf C-overflow und Ablaufsystem InFino - elegant integriert und pflegeleicht
- Vielseitiges Zubehör optional erhältlich

400

Unterschrank mm



Flächenbündiger Einbau



Unterbündiger Einbau

FARBE	IM LIEFERUMFANG ENTHALTEN		HLP OHNE MWST.
schwarz	ohne Abfluffernbedienung	525982	€ 610,00
anthrazit	ohne Abfluffernbedienung	523416	€ 610,00
felsgrau	ohne Abfluffernbedienung	523417	€ 610,00
vulkangrau	ohne Abfluffernbedienung	527342	€ 610,00
weiß	ohne Abfluffernbedienung	523419	€ 610,00
softweiß	ohne Abfluffernbedienung	527159	€ 610,00
cafe	ohne Abfluffernbedienung	523421	€ 610,00

IM LIEFERUMFANG ENTHALTEN



Abfluggarnitur mit Raumsparrohr, 3 1/2" InFino-Korbventil

TECHNISCHE ZEICHNUNG



Beckentiefe 190 mm
Ab 15 mm Arbeitsplattenstärke muss auf der Unterseite ein Raum für den Überlauf ausgespart werden.
Modellbezogene Detailmaße und Zeichnungen finden Sie bei den Ausschnittangaben online unter www.blanco.com.

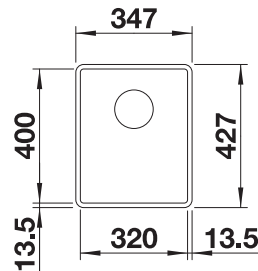

EMPFEHLUNG OPTIONALES ZUBEHÖR

Esche-Compound-Schneidbrett
230700
€ 181,00



Schneidbrett aus Sicherheitsglas
227697
€ 116,00

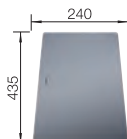

TOP-Schienen
235906
€ 140,00

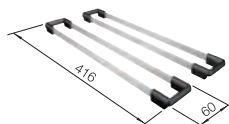

BLANCO UNIT MIT SUBLINE 320-F

LINUS

siehe Seite 374







FLEXON II 30/2

siehe Seite 425













SCHNELLÜBERSICHT BLANCO DRINK.SYSTEMS

	MODELL	SEITE	schwarz matt	satin gold	satin dark steel	satin platinum
	Choice Icona	329	■	■	■	
	drink.filter EVOL-S Pro	329	■	■		
	drink.hot EVOL-S Pro	328	■	■		
	drink.hot EVOL Mono	330	■	■		
	drink.soda EVOL-S Pro	327	■	■		

Farbige
Komponenten
3.3

SCHNELLÜBERSICHT BLANCO KÜCHENARMATUREN

MODELL	SEITE	schwarz matt	satin gold	satin dark steel	satin platinum
 ALTA II	359	■	■	■	■
ALTA-S II	357	■	■	■	■
 CATRIS-S Flexo	361	■		■	
CATRIS-S Flexo Filter	339	■			
 BLANCO CULINA-S II	346	■		■	■
BLANCO CULINA-S II Mini	348	■		■	■
 FONTAS II Filter	342	■			
FONTAS-S II Filter	340	■		■	
 KANO	385	■			
KANO-S	383	■			
 LINUS	373	■	■	■	■
LINUS-S	370	■	■	■	■
LINUS-S-F	400	■			
 LIVIA-S	353		■		
 MIDA	388	■			
MIDA-S	387	■			
 MILA	390	■			
MILA-S	389	■			
 MILI	391	■			
 TRADON	363		■		

ETAGON 700-U FÜR FARBIGE KOMponentEN SILGRANIT



- Großzügiges, Etagenbecken mit zusätzlicher Funktionalität
- Integrierte Stufe schafft eine zusätzliche Funktionsebene
- Cleveres Systemkonzept mit vielseitigen ETAGON-Schienen
- Hochwertige Ausstattung mit verdecktem Überlauf C-overflow und Ablaufsystem InFino – formschön integriert und pflegeleicht
- Für den Unterbau, optimal in Kombination mit hochwertigen Arbeitsplatten



800

Unterschrank mm



Unterbau

800 mm

Farbige Komponenten

3.3

FARBE		HLP OHNE MWST.	FARBE		HLP OHNE MWST.
schwarz	527762	€ 613,00	weiß	527767	€ 613,00
anthrazit	527765	€ 613,00	softweiß	527764	€ 613,00
felsgrau	527766	€ 613,00	tartufo	527769	€ 613,00
vulkangrau	527763	€ 613,00	cafe	527768	€ 613,00

FARBIGE ABLAUFGARNITUREN-SETS

INFINO OHNE ABLAUFFERNBEDIENUNG		HLP OHNE MWST.	INFINO MIT ABLAUFFERNBEDIENUNG		HLP OHNE MWST.
schwarz matt 442	207422	€ 175,00	schwarz matt 442	207426	€ 268,00
satin dark steel 442	207424	€ 188,00	satin dark steel 442	207429	€ 286,00
satin gold 442	207423	€ 188,00	satin gold 442	207427	€ 286,00
satin platinum 442	207425	€ 188,00	satin platinum 442	207435	€ 286,00

IM LIEFERUMFANG ENTHALTEN

2 x ETAGON Schiene aus Edelstahl, Befestigungsmaterial



2 x ETAGON-Schienen

siehe Seite

TECHNISCHE ZEICHNUNG



Beckentiefe 200 mm
Radius der Aussparung: 20 mm

Wichtig: Ablaufkomponenten müssen separat bestellt werden.

Ausschnitt-Daten für alle Einbauverfahren finden Sie in unserem Internet-Download

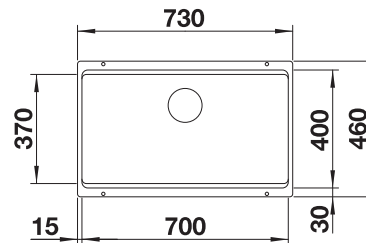

EMPFEHLUNG OPTIONALES ZUBEHÖR

Esche-Compound-Schneidbrett
230700
€ 181,00



Schneidbrett aus Sicherheitsglas
227697
€ 116,00

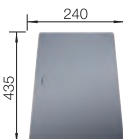

Multifunktionschale
227689
€ 121,00



BLANCO UNIT MIT ETAGON 700-U FÜR FARBIGE KOMponentEN

ALTA-S II

siehe Seite 357



FLEXON II Low 80/3

siehe Seite 426



SUBLINE 350/350-U FÜR FARBIGE KOMponentEN SILGRANIT

800 mm

Farbige
Komponenten



- Unterbaubecken für gehobene Designansprüche
- Zeitlos elegante, geradlinige Beckenform
- 2-in-1: zwei Becken, eine Aussparung und nur ein Einbauverfahren
- Komplettes System für vielseitige Planungen mit großen und kleinen Becken
- Hochwertige Ausstattung mit verdecktem Überlauf C-overflow und Ablaufsystem InFino – formschön integriert und pflegeleicht

800

Unterschrank
mm



Unterbau

3.3

FARBE		HLP OHNE MWST.	FARBE		HLP OHNE MWST.
schwarz	527826	€ 531,00	weiß	527831	€ 531,00
anthrazit	527829	€ 531,00	softweiß	527828	€ 531,00
felsgrau	527830	€ 531,00	tartufo	527833	€ 531,00
vulkangrau	527827	€ 531,00	cafe	527832	€ 531,00

FARBIGE ABLAUFGARNIATUREN-SETS

INFINO OHNE ABLAUFFERNBEDIENUNG		HLP OHNE MWST.	INFINO MIT ABLAUFFERNBEDIENUNG		HLP OHNE MWST.
schwarz matt 443	207438	€ 257,00	schwarz matt 443	207442	€ 350,00
satin dark steel 443	207440	€ 271,00	satin dark steel 443	207444	€ 369,00
satin gold 443	207439	€ 271,00	satin gold 443	207443	€ 369,00
satin platinum 443	207441	€ 271,00	satin platinum 443	207445	€ 369,00

IM LIEFERUMFANG ENTHALTEN

Befestigungsset

TECHNISCHE ZEICHNUNG



Beckentiefe 200/200 mm
Ausschnittradius: 10 mm
Ablaufkomponenten müssen separat bestellt werden.

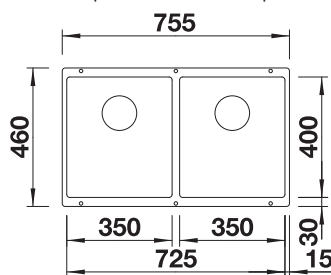

siehe Seite

EMPFEHLUNG OPTIONALES ZUBEHÖR

TOP-Schienen

235906
€ 140,00

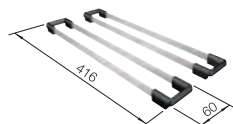

Esche-Compound-Schneidbrett

230700
€ 181,00



Schneidbrett aus Sicherheitsglas

227697
€ 116,00

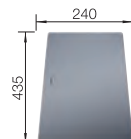

BLANCO UNIT MIT SUBLINE 350/350-U FÜR FARBIGE KOMponentEN

LINUS-S

siehe Seite 370



FLEXON II Low 80/3

siehe Seite 426



SUBLINE 700-U FÜR FARBIGE KOMponentEN

SILGRANIT

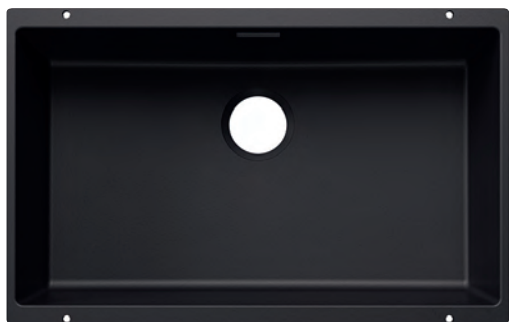

- Unterbaubecken für gehobene Designansprüche
- Zeitlos elegante, geradlinige Beckenform
- Komplettes System für vielseitige Planungen mit großen und kleinen Becken
- Hochwertige Ausstattung mit verdecktem Überlauf C-overflow und Ablaufsystem InFino – formschön integriert und pflegeleicht
- Vielseitiges Zubehör optional erhältlich

800

Unterschrank
mm



Unterbau

800 mm

Farbige
Komponenten

3.3

FARBE		HLP OHNE MWST.	FARBE		HLP OHNE MWST.
schwarz	527802	€ 500,00	weiß	527807	€ 500,00
anthrazit	527805	€ 500,00	softweiß	527804	€ 500,00
felsgrau	527806	€ 500,00	tartufo	527809	€ 500,00
vulkangrau	527803	€ 500,00	cafe	527808	€ 500,00

FARBIGE ABLAUFGARNIATUREN-SETS

INFINO OHNE ABLAUFFERNBEDIENUNG			HLP OHNE MWST.	INFINO MIT ABLAUFFERNBEDIENUNG			HLP OHNE MWST.
schwarz matt	442	207422	€ 175,00	schwarz matt	442	207426	€ 268,00
satin dark steel	442	207424	€ 188,00	satin dark steel	442	207429	€ 286,00
satin gold	442	207423	€ 188,00	satin gold	442	207427	€ 286,00
satin platinum	442	207425	€ 188,00	satin platinum	442	207435	€ 286,00

IM LIEFERUMFANG ENTHALTEN

Befestigungsset

TECHNISCHE ZEICHNUNG



Beckentiefe 190 mm
Ausschnittradius: 10 mm
Ablaufkomponenten müssen separat bestellt werden.
Ablaufverbindungen für Kombinationen aus zwei Einzelbecken bitte separat bestellen.

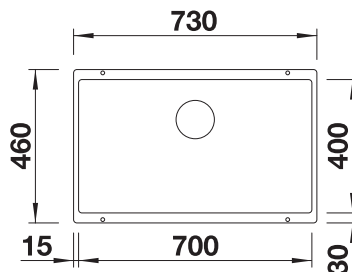

siehe Seite

EMPFEHLUNG OPTIONALES ZUBEHÖR

Esche-Compound-Schneidbrett
230700
€ 181,00



Sink Drainer 2-in-1
527644

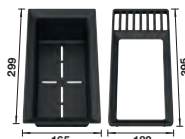

Multifunktionschale
227689
€ 121,00



BLANCO UNIT MIT SUBLINE 700-U FÜR FARBIGE KOMponentEN

LINUS-S

siehe Seite 370



FLEXON II Low 80/3

siehe Seite 426



ETAGON 500-U FÜR FARBIGE KOMPONENTEN SILGRANIT

600 mm

Farbige
Komponenten

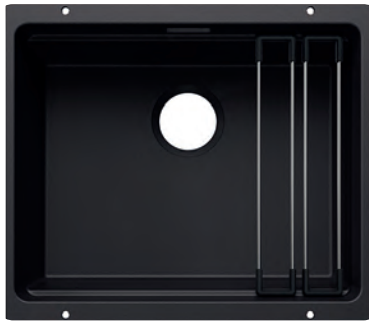

- Großzügiges, Etagenbecken mit zusätzlicher Funktionalität
- Integrierte Stufe schafft eine zusätzliche Funktionsebene
- Cleveres Systemkonzept mit vielseitigen ETAGON-Schienen
- Hochwertige Ausstattung mit verdecktem Überlauf C-overflow und Ablaufsystem InFino – formschön integriert und pflegeleicht
- Für den Unterbau, optimal in Kombination mit hochwertigen Arbeitsplatten



600

Unterschrank
mm



Unterbau

3.3

FARBE		HLP OHNE MWST.	FARBE		HLP OHNE MWST.
schwarz	527754	€ 564,00	weiß	527759	€ 564,00
anthrazit	527757	€ 564,00	softweiß	527756	€ 564,00
felsgrau	527758	€ 564,00	tartufo	527761	€ 564,00
vulkangrau	527755	€ 564,00	cafe	527760	€ 564,00

FARBIGE ABLAUGARNITUREN-SETS

INFINO OHNE ABLAUFFERNBEDIENUNG		HLP OHNE MWST.	INFINO MIT ABLAUFFERNBEDIENUNG		HLP OHNE MWST.
schwarz matt 442	207422	€ 175,00	schwarz matt 442	207426	€ 268,00
satin dark steel 442	207424	€ 188,00	satin dark steel 442	207429	€ 286,00
satin gold 442	207423	€ 188,00	satin gold 442	207427	€ 286,00
satin platinum 442	207425	€ 188,00	satin platinum 442	207435	€ 286,00

IM LIEFERUMFANG ENTHALTEN

2 x ETAGON Schiene aus Edelstahl, Befestigungsmaterial



2 x ETAGON-Schienen

siehe Seite

TECHNISCHE ZEICHNUNG



Beckentiefe 200 mm
Radius der Aussparung: 20 mm

Wichtig: Ablaufkomponenten müssen separat bestellt werden.

Ausschnitt-Daten für alle Einbauverfahren finden Sie in unserem Internet-Download

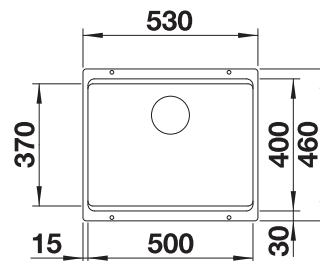

EMPFEHLUNG OPTIONALES ZUBEHÖR

Esche-Compound-Schneidbrett
230700
€ 181,00

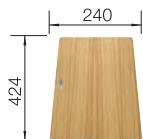

Wellentropf
230734
€ 51,00

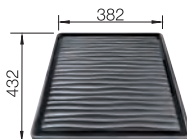

Schneidbrett aus Sicherheitsglas
227697
€ 116,00

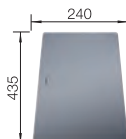

BLANCO UNIT MIT ETAGON 500-U FÜR FARBIGE KOMPONENTEN

ALTA-S II

siehe Seite 357



SELECT II 60/3 Orga

siehe Seite 418



ETAGON 6 FÜR FARBIGE KOMponentEN

SILGRANIT



- Großzügiges, Etagenbecken mit zusätzlicher Funktionalität
- Integrierte Stufe schafft eine zusätzliche Funktionsebene
- Cleveres Systemkonzept mit vielseitigen ETAGON-Schienen
- Hochwertige Ausstattung mit verdecktem Überlauf C-overflow und Ablaufsystem InFino – formschön integriert und pflegeleicht
- Einbau von oben, mit elegantem, flachem Rand und durchgehender Armaturenbank

600

Unterschrank
mm



Einbau
von oben

600 mm

Farbige
Komponenten

3.3

FARBE		HLP OHNE MWST.	FARBE		HLP OHNE MWST.
schwarz	527746	€ 604,00	weiß	527751	€ 604,00
anthrazit	527749	€ 604,00	softweiß	527748	€ 604,00
felsgrau	527750	€ 604,00	tartufo	527753	€ 604,00
vulkangrau	527747	€ 604,00	cafe	527752	€ 604,00

FARBIGE ABLAUFGARNITUREN-SETS

INFINO OHNE ABLAUFFERNBEDIENUNG		HLP OHNE MWST.	INFINO MIT ABLAUFFERNBEDIENUNG		HLP OHNE MWST.
schwarz matt 442	207422	€ 175,00	schwarz matt 442	207426	€ 268,00
satin dark steel 442	207424	€ 188,00	satin dark steel 442	207429	€ 286,00
satin gold 442	207423	€ 188,00	satin gold 442	207427	€ 286,00
satin platinum 442	207425	€ 188,00	satin platinum 442	207435	€ 286,00

IM LIEFERUMFANG ENTHALTEN

2 x ETAGON Schiene in Edelstahl



2 x ETAGON-Schienen

siehe Seite

TECHNISCHE ZEICHNUNG

○ vorgefräste Bohrungen zum Durchschlagen oder Durchsägen
Beckentiefe 220 mm
Wichtig: Ablaufkomponenten müssen separat bestellt werden.

Ausschnitt-Daten für alle Einbauverfahren finden Sie in unserem Internet-Download

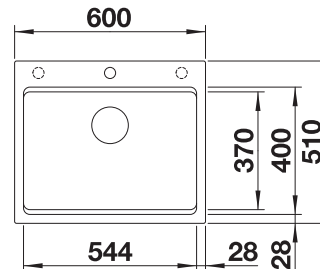

EMPFEHLUNG OPTIONALES ZUBEHÖR

Esche-Compound-Schneidbrett
230700
€ 181,00



Wellentropf
230734
€ 51,00

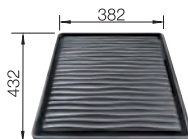

BLANCO UNIT MIT ETAGON 6 FÜR FARBIGE KOMponentEN

ALTA-S II

siehe Seite 357



SELECT II XL 60/3

siehe Seite 419



SUBLINE 340/160-U FÜR FARBIGE KOMponentEN

SILGRANIT

600 mm

Farbige
Komponenten



- Unterbaubecken für gehobene Designansprüche
- Zeitlos elegante, geradlinige Beckenform
- Komplettes System für vielseitige Planungen mit großen und kleinen Becken
- Hochwertige Ausstattung mit verdecktem Überlauf C-overflow und Ablaufsystem InFino – formschön integriert und pflegeleicht
- Vielseitiges Zubehör optional erhältlich

600

Unterschrank
mm



Unterbau

3.3

FARBE	HAUPTBECKEN RECHTS	HLP OHNE MWST.	FARBE	HAUPTBECKEN RECHTS	HLP OHNE MWST.
schwarz	527810	€ 505,00	weiß	527815	€ 505,00
anthrazit	527813	€ 505,00	softweiß	527812	€ 505,00
felsgrau	527814	€ 505,00	tartufo	527817	€ 505,00
vulkangrau	527811	€ 505,00	cafe	527816	€ 505,00

FARBIGE ABLAUFGARNITUREN-SETS

INFINO OHNE ABLAUFFERNBEDIENUNG			HLP OHNE MWST.	INFINO MIT ABLAUFFERNBEDIENUNG			HLP OHNE MWST.
schwarz matt	443	207438	€ 257,00	schwarz matt	443	207442	€ 350,00
satin dark steel	443	207440	€ 271,00	satin dark steel	443	207444	€ 369,00
satin gold	443	207439	€ 271,00	satin gold	443	207443	€ 369,00
satin platinum	443	207441	€ 271,00	satin platinum	443	207445	€ 369,00

IM LIEFERUMFANG ENTHALTEN

Befestigungsset

TECHNISCHE ZEICHNUNG



Beckentiefe 190/130 mm
Ausschnittsradius: 10 mm
Ablaufkomponenten müssen separat bestellt werden.

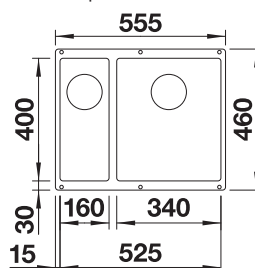

siehe Seite

EMPFEHLUNG OPTIONALES ZUBEHÖR

TOP-Schienen

235906
€ 140,00



Esche-Compound-Schneidbrett

230700
€ 181,00

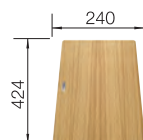

Schneidbrett aus Sicherheitsglas

227697
€ 116,00

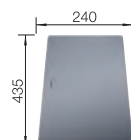

BLANCO UNIT MIT SUBLINE 340/160-U FÜR FARBIGE KOMponentEN

LINUS-S

siehe Seite 370



FLEXON II 60/3

siehe Seite 423



SUBLINE 340/160-U FÜR FARBIGE KOMponentEN SILGRANIT











- Unterbaubecken für gehobene Designansprüche
- Zeitlos elegante, geradlinige Beckenform
- Komplettes System für vielseitige Planungen mit großen und kleinen Becken
- Hochwertige Ausstattung mit verdecktem Überlauf C-overflow und Ablaufsystem InFino – formschön integriert und pflegeleicht
- Vielseitiges Zubehör optional erhältlich

600 Unterschrank mm |  Unterbau

















600 mm

Farbige
Komponenten

3.3

FARBE	HAUPTBECKEN LINKS	HLP OHNE MWST.	FARBE	HAUPTBECKEN LINKS	HLP OHNE MWST.
 schwarz	527818	€ 505,00	 weiß	527823	€ 505,00
 anthrazit	527821	€ 505,00	 softweiß	527820	€ 505,00
 felsgrau	527822	€ 505,00	 tartufo	527825	€ 505,00
 vulkangrau	527819	€ 505,00	 cafe	527824	€ 505,00

FARBIGE ABLAUFGARNIATUREN-SETS

INFINO OHNE ABLAUFFERNBEDIENUNG		HLP OHNE MWST.	INFINO MIT ABLAUFFERNBEDIENUNG		HLP OHNE MWST.		
 schwarz matt	 443	207438	€ 257,00	 schwarz matt	 443	207442	€ 350,00
 satin dark steel	 443	207440	€ 271,00	 satin dark steel	 443	207444	€ 369,00
 satin gold	 443	207439	€ 271,00	 satin gold	 443	207443	€ 369,00
 satin platinum	 443	207441	€ 271,00	 satin platinum	 443	207445	€ 369,00

IM LIEFERUMFANG ENTHALTEN

Befestigungsset

TECHNISCHE ZEICHNUNG



Beckentiefe 190/130 mm
Ausschnittsradius: 10 mm
Ablaufkomponenten müssen separat bestellt werden.

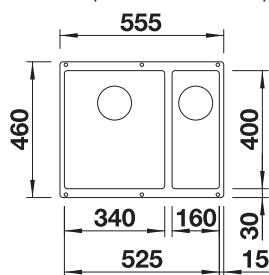

 siehe Seite

EMPFEHLUNG OPTIONALES ZUBEHÖR

TOP-Schienen

235906
€ 140,00

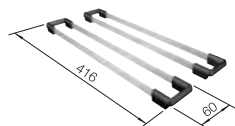

Esche-Compound-Schneidbrett

230700
€ 181,00



Schneidbrett aus Sicherheitsglas

227697
€ 116,00

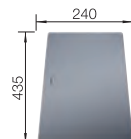

BLANCO UNIT MIT SUBLINE 340/160-U FÜR FARBIGE KOMponentEN

LINUS-S

siehe Seite 370



FLEXON II 60/3

siehe Seite 423



SUBLINE 500-U FÜR FARBIGE KOMponentEN

SILGRANIT

600 mm

Farbige
Komponenten



- Unterbaubecken für gehobene Designansprüche
- Zeitlos elegante, geradlinige Beckenform
- Komplettes System für vielseitige Planungen mit großen und kleinen Becken
- Hochwertige Ausstattung mit verdecktem Überlauf C-overflow und Ablaufsystem InFino – formschön integriert und pflegeleicht
- Vielseitiges Zubehör optional erhältlich

600

Unterschrank
mm



Unterbau

3.3

FARBE		HLP OHNE MWST.	FARBE		HLP OHNE MWST.
schwarz	527794	€ 440,00	weiß	527799	€ 440,00
anthrazit	527797	€ 440,00	softweiß	527796	€ 440,00
felsgrau	527798	€ 440,00	tartufo	527801	€ 440,00
vulkangrau	527795	€ 440,00	cafe	527800	€ 440,00

FARBIGE ABLAUFGARNITUREN-SETS

INFINO OHNE ABLAUFFERNBEDIENUNG		HLP OHNE MWST.	INFINO MIT ABLAUFFERNBEDIENUNG		HLP OHNE MWST.
schwarz matt 442	207422	€ 175,00	schwarz matt 442	207426	€ 268,00
satin dark steel 442	207424	€ 188,00	satin dark steel 442	207429	€ 286,00
satin gold 442	207423	€ 188,00	satin gold 442	207427	€ 286,00
satin platinum 442	207425	€ 188,00	satin platinum 442	207435	€ 286,00

IM LIEFERUMFANG ENTHALTEN

Befestigungsset

TECHNISCHE ZEICHNUNG



Beckentiefe 190 mm
Ausschnittsradius: 10 mm
Ablaufkomponenten müssen separat bestellt werden.
Ablaufverbindungen für Kombinationen aus zwei Einzelbecken bitte separat bestellen.

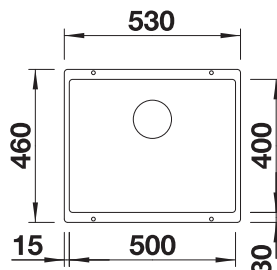

siehe Seite

EMPFEHLUNG OPTIONALES ZUBEHÖR

Esche-Compound-Schneidbrett
230700
€ 181,00

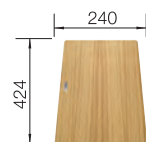

TOP-Schienen
235906
€ 140,00

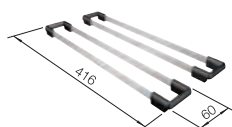

Sink Drainer 2-in-1
527644

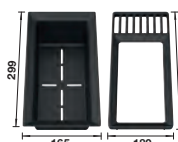

BLANCO UNIT MIT SUBLINE 500-U FÜR FARBIGE KOMponentEN

LINUS-S
siehe Seite 370



FLEXON II 60/3
siehe Seite 423



PLEON 6 FÜR FARBIGE KOMponentEN

SILGRANIT



- Zeitlos elegantes, geradliniges Design
- Einzelbecken mit maximalem Volumen durch besonders tiefes Becken
- Durchgehende, großzügige Armaturenbank und flacher Rand
- Reinigungsfreundlicher, fließender Übergang vom Spülenrand zur Armaturenbank
- Hochwertige Ausstattung mit verdecktem Überlauf C-overflow und Ablaufsystem InFino – formschön integriert und pflegeleicht

600

Unterschrank
mm



Einbau
von oben

600 mm

Farbige
Komponenten

3.3

FARBE		HLP OHNE MWST.	FARBE		HLP OHNE MWST.
schwarz	527770	€ 437,00	weiß	527775	€ 437,00
anthrazit	527773	€ 437,00	softweiß	527772	€ 437,00
felsgrau	527774	€ 437,00	tartufo	527777	€ 437,00
vulkangrau	527771	€ 437,00	cafe	527776	€ 437,00

FARBIGE ABLAUFGARNITUREN-SETS

INFINO OHNE ABLAUFFERNBEDIENUNG		HLP OHNE MWST.	INFINO MIT ABLAUFFERNBEDIENUNG		HLP OHNE MWST.
schwarz matt 442	207422	€ 175,00	schwarz matt 442	207426	€ 268,00
satin dark steel 442	207424	€ 188,00	satin dark steel 442	207429	€ 286,00
satin gold 442	207423	€ 188,00	satin gold 442	207427	€ 286,00
satin platinum 442	207425	€ 188,00	satin platinum 442	207435	€ 286,00

IM LIEFERUMFANG ENTHALTEN

TECHNISCHE ZEICHNUNG



○ vorgefräste Bohrungen zum Durchschlagen oder Durchsägen
Beckentiefe 220 mm
Das optionale Esche-Compound-Schneidbrett kann nur auf dem Beckenrand platziert werden, wenn der Durchmesser der Küchenarmatur kleiner als 48 mm ist.
Ablaufkomponenten müssen separat bestellt werden.

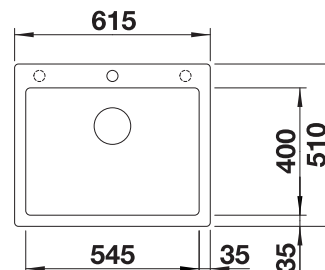

siehe Seite

EMPFEHLUNG OPTIONALES ZUBEHÖR

BLANCO UNIT MIT PLEON 6 FÜR FARBIGE KOMponentEN

Esche-Compound-Schneidbrett
230700
€ 181,00

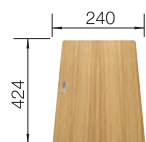

Sink Drainer 2-in-1
527644



TOP-Schienen
235906
€ 140,00

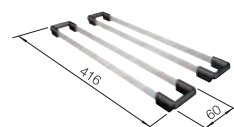

ALTA-S II

siehe Seite 357



SELECT II 60/3

siehe Seite 419



SUBLINE 400-U FÜR FARBIGE KOMPONENTEN SILGRANIT

500 mm

Farbige
Komponenten



- Unterbaubecken für gehobene Designansprüche
- Zeitlos elegante, geradlinige Beckenform
- Komplettes System für vielseitige Planungen mit großen und kleinen Becken
- Hochwertige Ausstattung mit verdecktem Überlauf C-overflow und Ablaufsystem InFino – formschön integriert und pflegeleicht
- Vielseitiges Zubehör optional erhältlich

500

Unterschrank
mm



Unterbau

3.3

FARBE		HLP OHNE MWST.	FARBE		HLP OHNE MWST.
schwarz	527786	€ 361,00	weiß	527791	€ 361,00
anthrazit	527789	€ 361,00	softweiß	527788	€ 361,00
felsgrau	527790	€ 361,00	tartufo	527793	€ 361,00
vulkangrau	527787	€ 361,00	cafe	527792	€ 361,00

FARBIGE ABLAUFGARNITUREN-SETS

INFINO OHNE ABLAUFFERNBEDIENUNG		HLP OHNE MWST.	INFINO MIT ABLAUFFERNBEDIENUNG		HLP OHNE MWST.
schwarz matt 442	207422	€ 175,00	schwarz matt 442	207426	€ 268,00
satin dark steel 442	207424	€ 188,00	satin dark steel 442	207429	€ 286,00
satin gold 442	207423	€ 188,00	satin gold 442	207427	€ 286,00
satin platinum 442	207425	€ 188,00	satin platinum 442	207435	€ 286,00

IM LIEFERUMFANG ENTHALTEN

Befestigungsset

TECHNISCHE ZEICHNUNG



Beckentiefe 190 mm
Ausschnittradius: 10 mm
Ablaufkomponenten müssen separat bestellt werden.
Ablaufverbindungen für Kombinationen aus zwei Einzelbecken bitte separat bestellen.

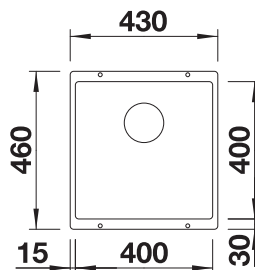

siehe Seite

EMPFEHLUNG OPTIONALES ZUBEHÖR

Esche-Compound-Schneidbrett
230700
€ 181,00



Schneidbrett aus Sicherheitsglas
227697
€ 116,00

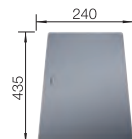

Multifunktionsschale
227689
€ 121,00



BLANCO UNIT MIT SUBLINE 400-U FÜR FARBIGE KOMPONENTEN

LINUS-S

siehe Seite 370



FLEXON II 50/3

siehe Seite 424



4 EDELSTAHL BECKEN



ANDANO	128, 129, 130, 145, 146, 147, 160, 161, 162, 174, 175, 185, 186, 187, 201, 202, 208, 209
CLARON	126, 127, 135, 136, 137, 138, 139, 140, 141, 142, 151, 152, 153, 154, 155, 156, 157, 158, 172, 173, 179, 180, 181, 182, 183, 184, 197, 198, 199, 200, 206, 207
BLANCODANA	171, 195
DIVON II	143
ETAGON	132, 133, 134, 148, 149, 150
LANTOS	164
LEMIS	163
RONDOSOL	194
SOLIS	165, 166, 167, 176, 177, 188, 189, 190, 203, 204, 210, 211
SUPRA	168, 169, 170, 178, 191, 192, 193, 205
TOP	131, 196, 212
ZEROX	144, 159

CLARON 400/400-U EDELSTAHL



- Elegant-pures Beckendesign
- Prägnanter Radius von 10 mm für mehr Design - ohne auf funktionale Vorteile zu verzichten
- Optimale Ausnutzung des Beckenvolumens durch extra tiefe Becken und ausgeprägt kleine Radien
- Ablaufsystem InFino – elegant integriert und besonders pflegeleicht

900 Unterschrank mm



900 mm

OBERFLÄCHE

Seidenglanz

IM LIEFERUMFANG ENTHALTEN

ohne Ablauffernbedienung

521618

HLP OHNE MWST.

€ 1501,00

IM LIEFERUMFANG ENTHALTEN



Ablaufgarnitur mit Raumsparrohr, Ablaufverbindung, 2 x 3 1/2" InFino-Korbventil, Befestigungsset

TECHNISCHE ZEICHNUNG



Beckentiefe 190/190 mm
Technischer Hinweis: Der Unterbau-Beckenrand ist an den Ecken nicht geschlossen.

Ausschnitt-Daten für alle Einbauverfahren finden Sie in unserem Internet-Download

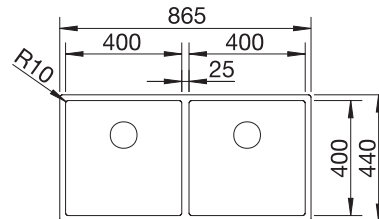

Edelstahl Becken

4

EMPFEHLUNG OPTIONALES ZUBEHÖR

Resteschale Edelstahl

219649
€ 233,00



Klappmatte

238482
€ 85,00



Multifunktionskorb

223297
€ 103,00

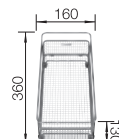

BLANCO UNIT MIT CLARON 400/400-U

drink.filter EVOL-S Pro

siehe Seite 329



SOLON-IF

siehe Seite 432



CLARON 400/400-IF EDELSTAHL



- Elegant-pures Beckendesign ohne sichtbare Bodenprägung
- Prägnanter Radius von 10 mm für mehr Design - ohne auf funktionale Vorteile zu verzichten
- Optimale Ausnutzung des Beckenvolumens durch extra tiefe Becken und ausgeprägt kleine Radien
- Flach aufliegender IF-Flachrand
- Ablaufsystem InFino – elegant integriert und pflegeleicht

900 Unterschrank mm

 IF-Flachrand

900 mm

OBERFLÄCHE	IM LIEFERUMFANG ENTHALTEN		HLP OHNE MWST.
 Seidenglanz	ohne Ablaufernbedienung	521617	€ 1845,00

Edelstahl Becken

4

IM LIEFERUMFANG ENTHALTEN		TECHNISCHE ZEICHNUNG	
---------------------------	---	----------------------	---

Ablaufgarnitur mit Raumsparrohr, Ablaufverbindung, 2 x 3 1/2" InFino-Korbventil, Befestigungsset

Beckentiefe 190/190 mm
Für den Einbau einer Küchenarmatur, Ablaufernbedienung oder eines Seifenspenders in Laminatarbeitsplatten ist ein flexibles Dichtband erforderlich

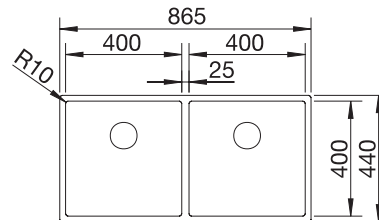

EMPFEHLUNG OPTIONALES ZUBEHÖR

Resteschale Edelstahl

Klappmatte

Multifunktionskorb

BLANCO UNIT MIT CLARON 400/400-IF

drink.filter EVOL-S Pro

SOLON-IF

219649
€ 233,00

238482
€ 85,00

223297
€ 103,00

siehe Seite 329

siehe Seite 432

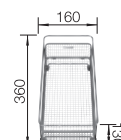
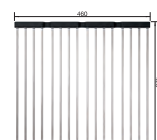

ANDANO 400/400-U EDELSTAHL



- Ausgewogene Komposition optischer und funktionaler Elemente
- Moderne Gesamtanmutung durch harmonisches Zusammenspiel von Eck- und Bodenradien und der Seidenglanz-Oberfläche
- Hochwertige Ausstattung mit verdecktem Überlauf C-overflow und Ablaufsystem InFino – elegant integriert und besonders pflegeleicht
- Großes Beckenvolumen und praktisch nutzbare Bodenfläche
- Edles Zubehör optional erhältlich

900 Unterschrank mm



Unterbau



900 mm

OBERFLÄCHE

Seidenglanz

IM LIEFERUMFANG ENTHALTEN

ohne Ablauffernbedienung

522987

HLP OHNE MWST.

€ 877,00

IM LIEFERUMFANG ENTHALTEN



Ablaufgarnitur mit Raumsparrohr, 2 x 3 1/2" InFino-Korbventil, Befestigungsset

TECHNISCHE ZEICHNUNG



Beckentiefe 190/190 mm
Ausschnitt-Daten für alle Einbauverfahren finden Sie in unserem Internet-Download

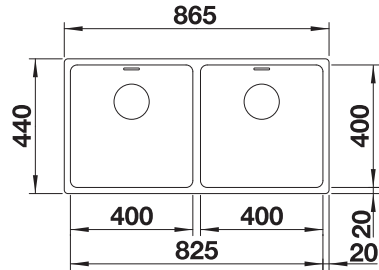

Edelstahl Becken

4

EMPFEHLUNG OPTIONALES ZUBEHÖR

Esche-Compound-Schneidbrett
230700
€ 181,00



Multifunktionsschale aus Edelstahl
227692
€ 118,00

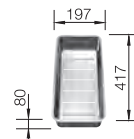

Multifunktionskorb
223297
€ 103,00

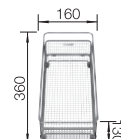

BLANCO UNIT MIT ANDANO 400/400-U

SONEA-S Flexo
siehe Seite 354



FLEXON II Low 90/4
siehe Seite 426



ANDANO 400/400-IF/A EDELSTAHL



- Ausgewogene Komposition optischer und funktionaler Elemente
- Moderne Gesamtanmutung durch harmonisches Zusammenspiel von Eck- und Bodenradien und der Seidenglanz-Oberfläche
- Elegant gestalteter Nassbereich mit integrierter Armaturenbank in nur einem Arbeitsplattenausschnitt
- Hochwertige Ausstattung mit verdecktem Überlauf C-overflow und InFino Ablaufsystem mit der flachen und intuitiven Ablauferrbedienung PushControl

900 mm Unterschrank | IF-Flachrand



900 mm

OBERFLÄCHE

Seidenglanz

IM LIEFERUMFANG ENTHALTEN

mit Ablauferrbedienung

525249

HLP OHNE MWST.

€ 1237,00

IM LIEFERUMFANG ENTHALTEN



Ablauferrgarnitur mit Raumsparrohr, 2 x 3 1/2" InFino-Korbventil mit Ablauferrbedienung (PushControl) für 1 Becken, Befestigungsset

TECHNISCHE ZEICHNUNG



Beckentiefe 190/190 mm
Zusätzliche Lochbohrung möglich. Die nachträgliche Lochbohrung sollte durch einen Fachbetrieb ausgeführt werden.

Ausschnitt-Daten für alle Einbauverfahren finden Sie in unserem Internet-Download

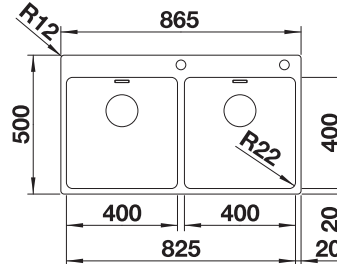

Edelstahl
Becken

4

EMPFEHLUNG OPTIONALES ZUBEHÖR

Esche-Compound-Schneidbrett
230700
€ 181,00

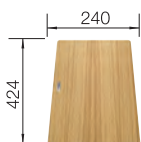

Multifunktionsschale aus Edelstahl
227692
€ 118,00



TOP-Schienen
235906
€ 140,00

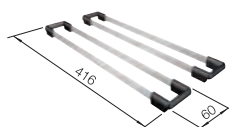

BLANCO UNIT MIT ANDANO 400/400-IF/A

SONEA-S Flexo
siehe Seite 354



FLEXON II Low 90/4
siehe Seite 426



ANDANO 400/400-IF EDELSTAHL



- Ausgewogene Komposition optischer und funktionaler Elemente
- Das harmonische Zusammenspiel zwischen den Radien und dem Oberflächendesign schafft eine moderne Anmutung
- Hochwertige Ausstattung mit verdecktem C-overflow und Ablaufsystem InFino – elegant integriert und pflegeleicht
- Großes Beckenvolumen und praktisch nutzbare Bodenfläche
- Eleganter IF-Flachrand für den flächenbündigen und Einbau von oben
- Premium-Zubehör optional erhältlich

900 Unterschrank mm |  IF-Flachrand



900 mm

OBERFLÄCHE

 Seidenglanz

IM LIEFERUMFANG ENTHALTEN

ohne Ablaufernbedienung

522985

HLP OHNE MWST.

€ 1028,00

IM LIEFERUMFANG ENTHALTEN



Ablaufgarnitur mit Raumsparrohr, 2 x 3 1/2" InFino-Korbventil, Befestigungsset

TECHNISCHE ZEICHNUNG



Beckentiefe 190/190 mm
Für Einbau von Küchenarmatur, Ablaufernbedienung oder Spülmittelspender in Schichtstoffplatten benötigen Sie ein flexibles Dichtungsband, Art.-Nr. 120 055. Ausschnitt-Daten für alle Einbauverfahren finden Sie in unserem Internet-Download

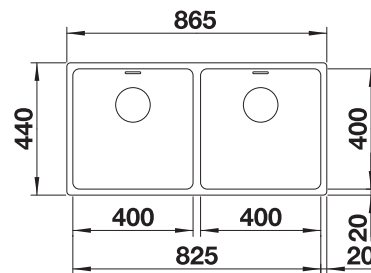

EMPFEHLUNG OPTIONALES ZUBEHÖR

Schneidbrett aus Sicherheitsglas
227697
€ 116,00

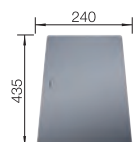

Multifunktionsschale aus Edelstahl
227692
€ 118,00



Multifunktionskorb
223297
€ 103,00

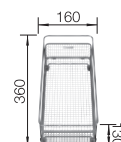

BLANCO UNIT MIT ANDANO 400/400-IF

SONEA-S Flexo
siehe Seite 354



FLEXON II Low 90/4
siehe Seite 426



TOP EZ 8 X 4 EDELSTAHL



- Die praktische Lösung für einfache Anforderungen
- Reversibel einbaubar
- 1 ½" Edelstahl-Auslauf



Einbau
von oben

UNTERSCHRANK MM

900

TOP EZ 8 x 4



reversibel

 Naturfinish

500372

HLP ohne MwSt.

€ 222,00

Beckentiefe

150/150 mm

 Ablaufgarnitur

137034

HLP ohne MwSt.

€ 36,00

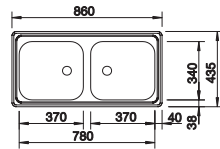

Doppel-Ab- und Überlaufgarnitur 1 ½" bitte separat bestellen.
Beckengröße: 370 x 340 x 150 mm
Ausschnittmaße: 842 x 417 mm

PLANUNGSHINWEIS

EMPFEHLUNG OPTIONALES ZUBEHÖR

Geschirrkorb aus Edelstahl

Wellentropf

514238
€ 63,00

230734
€ 51,00

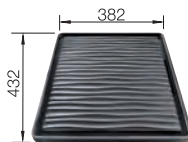
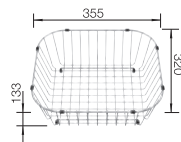

BLANCO UNIT MIT TOP EZ 8 X 4

DARAS-S

BOTTON Pro 45/2
Automatic

siehe Seite 396

siehe Seite 429



ETAGON 700-U EDELSTAHL



- Großzügiges, abgestuftes Becken mit zusätzlicher Funktionalität
- Integrierte Stufe schafft eine zusätzliche Funktionsebene
- Durchdachtes Systemkonzept mit vielseitig verwendbaren ETAGON-Schienen
- Hochwertige Ausstattung mit Überlauf C-overflow und Ablaufsystem InFino – elegant integriert und pflegeleicht



800 mm

Edelstahl
Becken

4

UNTERSCHRANK MM

800

ETAGON 700-U



Seidenglanz

524270

HLP ohne MwSt.

€ 912,00

Beckentiefe

190 mm

BECKENRADIUS

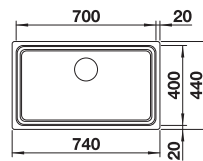
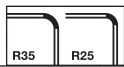

IM LIEFERUMFANG ENTHALTEN

InFino ohne
Ablauferrbedienung



2 x ETAGON-Schiene aus Edelstahl, Ablaufgarnitur mit Raumsparrohr, 3 ½" InFino-Korbventil, Befestigungsset
Ausschnitt-Daten für alle Einbauverfahren finden Sie in unserem Internet-Download



2 x ETAGON-Schienen

EMPFEHLUNG OPTIONALES ZUBEHÖR

BLANCO UNIT MIT ETAGON 700-U

Esche-Compound-
Schneidbrett
230700
€ 181,00



Multifunktionsschale
231396
€ 134,00



Wellentropf
230734
€ 51,00

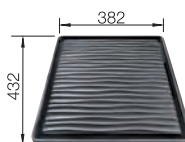

drink.filter EVOL-S Pro
siehe Seite 329



FLEXON II Low 80/3
siehe Seite 426



ETAGON 700-IF/A EDELSTAHL



- Großzügiges, abgestuftes Becken mit zusätzlicher Funktionalität
- Integrierte Stufe schafft eine zusätzliche Funktionsebene
- Durchdachtes Systemkonzept mit vielseitig verwendbaren ETAGON-Schienen
- Hochwertige Ausstattung mit Überlauf C-overflow und Ablaufsystem InFino – elegant integriert und pflegeleicht

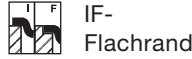

800 mm

Edelstahl
Becken

4

UNTERSCHRANK MM

800

ETAGON 700-IF/A



Seidenglanz

524274

HLP ohne MwSt.

€ 1176,00

Beckentiefe

190 mm

BECKENRADIUS

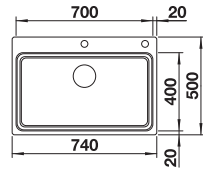
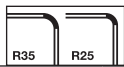

IM LIEFERUMFANG ENTHALTEN

InFino mit
Ablauferrbedienung



2 x ETAGON-Schiene aus Edelstahl, Ablaufgarnitur mit Raumsparrohr, 3 ½" InFino-Korbventil mit Ablauferrbedienung (Zugknopf), Befestigungsset
Zusätzliche Bohrung bauseits möglich. Die Bohrung sollte von einem Fachbetrieb durchgeführt werden.



Ausschnitt-Daten für alle Einbauverfahren finden Sie in unserem Internet-Download

2 x ETAGON-Schienen

EMPFEHLUNG OPTIONALES ZUBEHÖR

BLANCO UNIT MIT ETAGON 700-IF/A

Schneidbrett aus Bambus

Multifunktionsschale

Wellentropf

drink.filter EVOL-S Pro

FLEXON II Low 80/3

239449
€ 62,00

231396
€ 134,00

230734
€ 51,00

siehe Seite 329

siehe Seite 426

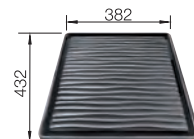

Detaillierte Maße und Zeichnungen mit Ausschnitten finden Sie im Internet unter www.blanco.com. Infos zur Verordnung (EG) 1907/2006 (REACH) finden Sie im Servicekapitel. Sämtliche Preise (Händlerlistenpreis) verstehen sich pro Stück, exkl. MwSt.

BLANCO

133

ETAGON 700-IF EDELSTAHL



- Großzügiges, abgestuftes Becken mit zusätzlicher Funktionalität
- Integrierte Stufe schafft eine zusätzliche Funktionsebene
- Durchdachtes Systemkonzept mit vielseitig verwendbaren ETAGON-Schienen
- Hochwertige Ausstattung mit Überlauf C-overflow und Ablaufsystem InFino – elegant integriert und pflegeleicht

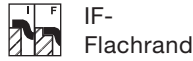

800 mm

Edelstahl
Becken

4

UNTERSCHRANK MM

800

ETAGON 700-IF



Seidenglanz

524272

HLP ohne MwSt.

€ 1043,00

Beckentiefe

190 mm

BECKENRADIUS

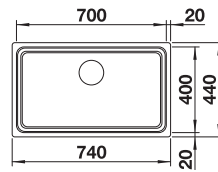
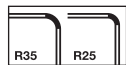

IM LIEFERUMFANG ENTHALTEN

InFino ohne
Ablauferrbedienung



2 x ETAGON-Schiene aus Edelstahl, Ablaufgarnitur mit Raumsparrohr, 3 ½" InFino-Korbventil, Befestigungsset
Für Einbau von Küchenarmatur, Ablauferrbedienung oder Spülmittelspender in Schichtstoffplatten empfehlen wir ein flexibles Dichtungsband.
Ausschnitt-Daten für alle Einbauverfahren finden Sie in unserem Internet-Download



2 x ETAGON-Schienen

EMPFEHLUNG OPTIONALES ZUBEHÖR

BLANCO UNIT MIT ETAGON 700-IF

Esche-Compound-
Schneidbrett
230700
€ 181,00



Multifunktionsschale
231396
€ 134,00



Wellentropf
230734
€ 51,00

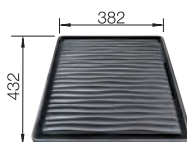

drink.filter EVOL-S Pro
siehe Seite 329



FLEXON II Low 80/3
siehe Seite 426



CLARON 700-U DARK STEEL EDITION

EDELSTAHL





- Elegantes, puristisches Beckendesign mit markanter, dunkelgrauer Oberfläche
- Angenehm warme Haptik durch hochwertigen, reinen Edelstahl ohne Beschichtung
- In dieser Ausführung nahtlos aufeinander abgestimmte Optik mit Ablaufsystem aus elegantem satin dark steel (C-overflow und Ablaufsystem InFino)

800 Unterschrank mm

 Unterbau

800 mm

OBERFLÄCHE	IM LIEFERUMFANG ENTHALTEN		HLP OHNE MWST.
 Dark Steel	ohne Ablauffernbedienung	527835	€ 1411,00

IM LIEFERUMFANG ENTHALTEN		TECHNISCHE ZEICHNUNG	
---------------------------	---	----------------------	---

Ablaufgarnitur mit Raumsparrohr, 3 1/2" InFino-Korbventil, Befestigungsset

Beckentiefe 190 mm
Ausschnitt-Daten für alle Einbauverfahren finden Sie in unserem Internet-Download

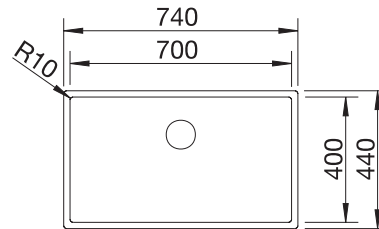

Edelstahl Becken

4

EMPFEHLUNG OPTIONALES ZUBEHÖR

Schneidbrett aus Nussbaum mit Edelstahlgriff
223074
€ 260,00

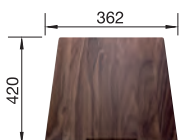

Anlegbarer Tropf aus Edelstahl
223067
€ 283,00

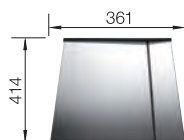

Klappmatte
238482
€ 85,00



BLANCO UNIT MIT CLARON 700-U DARK STEEL EDITION

BLANCO CULINA-S II
siehe Seite 346



FLEXON II Low 80/3
siehe Seite 426



CLARON 700-U DURINOX EDELSTAHL



- Elegant-pures Design mit prägnanten Eckradien von 10 mm
- Samt-matte Optik mit homogener Oberflächenstruktur und angenehm warmer Haptik
- Smarte Oberfläche: extrem widerstandsfähig gegenüber Kratzern
- Mit verdecktem Überlauf C-overflow in Durinox-Oberfläche
- Ablaufsystem InFino – elegant integriert und pflegeleicht
- Optimale Ausnutzung des Beckenvolumens durch extra tiefe Becken und ausgeprägt kleine Radien

800

Unterschrank
mm



Unterbau

800 mm

Edelstahl
Becken

4

OBERFLÄCHE

Durinox

IM LIEFERUMFANG ENTHALTEN

ohne Ablauffernbedienung

523387

HLP OHNE
MWST.

€ 1147,00

IM LIEFERUMFANG ENTHALTEN



Ablaufgarnitur mit Raumsparrohr, 3 1/2" InFino-Korbventil, Befestigungsset

TECHNISCHE ZEICHNUNG



Beckentiefe 190 mm
Technischer Hinweis: Der Unterbau-Beckenrand ist an den Ecken nicht geschlossen.

Ausschnitt-Daten für alle Einbauverfahren finden Sie in unserem Internet-Download

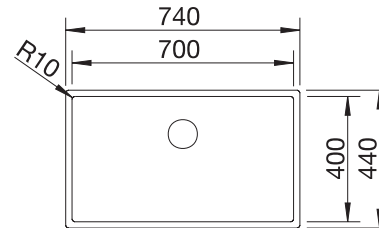

EMPFEHLUNG OPTIONALES ZUBEHÖR

Schneidbrett aus Nussbaum
mit Edelstahlgriff
223074
€ 260,00

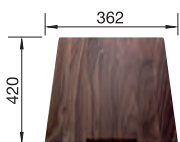

Anlegbarer Tropf aus
Edelstahl
223067
€ 283,00

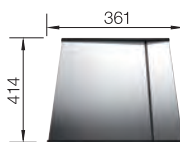

Multifunktionskorb
223297
€ 103,00

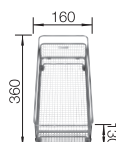

BLANCO UNIT MIT CLARON 700-U DURINOX

drink.filter EVOL-S Pro
siehe Seite 329



FLEXON II Low 80/3
siehe Seite 426



CLARON 700-U EDELSTAHL



- Elegant-pures Beckendesign
- Prägnanter Radius von 10 mm für mehr Design - ohne auf funktionale Vorteile zu verzichten
- Großes Einzelbecken
- Optimale Ausnutzung des Beckenvolumens durch extra tiefe Becken und ausgeprägt kleine Radien
- Ablaufsystem InFino – elegant integriert und besonders pflegeleicht

800

Unterschrank mm



Unterbau

800 mm

OBERFLÄCHE

Seidenglanz

IM LIEFERUMFANG ENTHALTEN

ohne Ablauffernbedienung

521581

HLP OHNE MWST.

€ 776,00

IM LIEFERUMFANG ENTHALTEN



Ablaufgarnitur mit Raumsparrohr, 3 1/2" InFino-Korbventil, Befestigungsset

TECHNISCHE ZEICHNUNG



Beckentiefe 190 mm
Technischer Hinweis: Der Unterbau-Beckenrand ist an den Ecken nicht geschlossen.

Ausschnitt-Daten für alle Einbauverfahren finden Sie in unserem Internet-Download

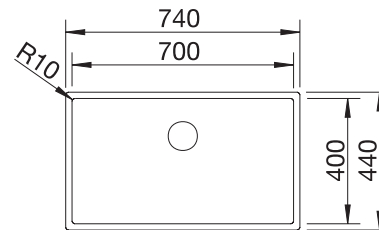

Edelstahl Becken

4

EMPFEHLUNG OPTIONALES ZUBEHÖR

Schneidbrett aus Nussbaum mit Edelstahlgriff
223074
€ 260,00



Resteschale Edelstahl
219649
€ 233,00



TOP-Schienen
235906
€ 140,00

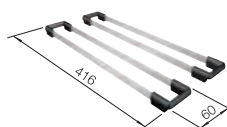

BLANCO UNIT MIT CLARON 700-U

drink.filter EVOL-S Pro
siehe Seite 329



FLEXON II Low 80/3
siehe Seite 426



CLARON 700-IF/A DURINOX EDELSTAHL



- Elegant-pures Design mit prägnanten Eckradien von 10 mm
- Samt-matte Optik mit homogener Oberflächenstruktur und angenehm warmer Haptik
- Smarte Oberfläche: extrem widerstandsfähig gegenüber Kratzern
- Mit verdecktem Überlauf C-overflow in Durinox-Oberfläche
- Ablaufsystem InFino mit der flachen und intuitiven Ablauferrbedienung PushControl

800 Unterschrank mm |  IF-Flachrand

800 mm

Edelstahl Becken

4

OBERFLÄCHE	IM LIEFERUMFANG ENTHALTEN		HLP OHNE MWST.
 Durinox	mit Ablauferrbedienung	523394	€ 1540,00

IM LIEFERUMFANG ENTHALTEN	TECHNISCHE ZEICHNUNG
---------------------------	----------------------

Ablaufgarnitur mit Raumsparrohr, 3 1/2" InFino-Korbventil mit Ablauferrbedienung (PushControl), Befestigungsset



Beckentiefe 190 mm
Ausschnitt-Daten für alle Einbauverfahren finden Sie in unserem Internet-Download

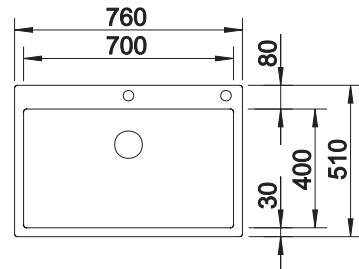

EMPFEHLUNG OPTIONALES ZUBEHÖR

Schneidbrett aus Nussbaum mit Edelstahlgriff
223074
€ 260,00

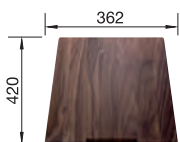

Anlegbarer Tropf aus Edelstahl
223067
€ 283,00

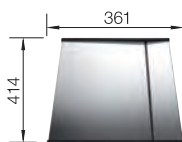

Multifunktionskorb
223297
€ 103,00

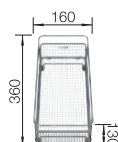

BLANCO UNIT MIT CLARON 700-IF/A DURINOX

drink.filter EVOL-S Pro
siehe Seite 329



SOLON-IF
siehe Seite 432



CLARON 700-IF/A EDELSTAHL



- Einbaubecken im elegant-puren Design
- Prägnante Eckradien von nur 10 mm - ohne auf funktionale Vorteile zu verzichten
- Großes Einzelbecken
- Ablaufsystem InFino mit der flachen und intuitiven Ablauferrnbedienung PushControl
- Flach aufliegender IF-Flachrand

800 Unterschrank mm |  IF-Flachrand

800 mm

OBERFLÄCHE	IM LIEFERUMFANG ENTHALTEN		HLP OHNE MWST.
 Seidenglanz	mit Ablauferrnbedienung	521634	€ 1027,00

IM LIEFERUMFANG ENTHALTEN		TECHNISCHE ZEICHNUNG	
---------------------------	---	----------------------	---

Ablaufgarnitur mit Raumsparrohr, 3 1/2" InFino-Korbventil mit Ablauferrnbedienung (PushControl), Befestigungsset

Beckentiefe 190 mm
Ausschnitt-Daten für alle Einbauverfahren finden Sie in unserem Internet-Download

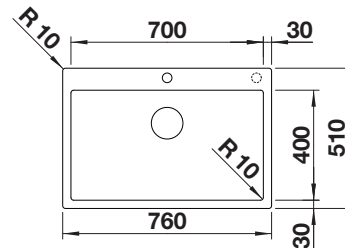

Edelstahl Becken

4

EMPFEHLUNG OPTIONALES ZUBEHÖR

Schneidbrett aus Nussbaum mit Edelstahlgriff
223074
€ 260,00



Resteschale Edelstahl
219649
€ 233,00



Anlegbarer Tropf aus Edelstahl
223067
€ 283,00

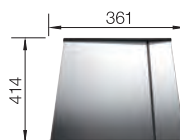

BLANCO UNIT MIT CLARON 700-IF/A

drink.filter EVOL-S Pro
siehe Seite 329



FLEXON II Low 80/3
siehe Seite 426



CLARON 700-IF DARK STEEL EDELSTAHL



- Elegantes, puristisches Beckendesign mit markanter, dunkelgrauer Oberfläche
- Angenehm warme Haptik durch hochwertigen, reinen Edelstahl ohne Beschichtung
- Harmonischer Oberflächen-Mix: Einbaurand und Auslauf setzen stilvolle Akzente in Edelstahl (C-overflow und Ablaufsystem InFino)
- Prägnanter Radius von 10 mm für mehr Design – ohne auf funktionale Vorteile zu verzichten

800 Unterschrank mm |  IF-Flachrand

800 mm

Edelstahl Becken

4

OBERFLÄCHE

 Dark Steel

IM LIEFERUMFANG ENTHALTEN

ohne Ablaufernbedienung

527837

HLP OHNE MWST.

€ 1722,00

IM LIEFERUMFANG ENTHALTEN



Ablaufgarnitur mit Raumsparrohr, 3 1/2" InFino-Korbventil, Befestigungsset

TECHNISCHE ZEICHNUNG



Beckentiefe 190 mm
Für den Einbau einer Küchenarmatur, Ablaufernbedienung oder eines Seifenspenders in Laminatarbeitsplatten ist ein flexibles Dichtband erforderlich

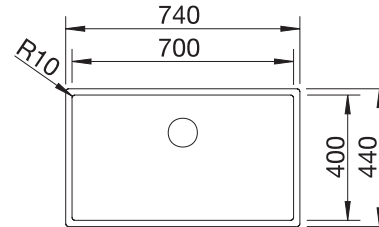

EMPFEHLUNG OPTIONALES ZUBEHÖR

Schneidbrett aus Nussbaum mit Edelstahlgriff
223074
€ 260,00

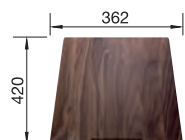

Anlegbarer Tropf aus Edelstahl
223067
€ 283,00

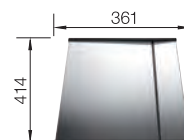

Multifunktionskorb
223297
€ 103,00

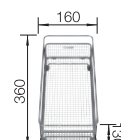

BLANCO UNIT MIT CLARON 700-IF DARK STEEL

BLANCO CULINA-S II Sensor

siehe Seite 345



FLEXON II Low 80/3

siehe Seite 426



CLARON 700-IF DURINOX EDELSTAHL





- Elegant-pures Design mit prägnanten Eckradien von 10 mm
- Samt-matte Optik mit homogener Oberflächenstruktur und angenehm warmer Haptik
- Smarte Oberfläche: extrem widerstandsfähig gegenüber Kratzern
- Mit verdecktem Überlauf C-overflow in Durinox-Oberfläche
- Ablaufsystem InFino – elegant integriert und pflegeleicht
- Optimale Ausnutzung des Beckenvolumens durch extra tiefe Becken und ausgeprägt kleine Radien

800 Unterschrank mm |  IF-Flachrand

800 mm

OBERFLÄCHE	IM LIEFERUMFANG ENTHALTEN		HLP OHNE MWST.
 Durinox	ohne Ablaufernbedienung	523391	€ 1399,00

IM LIEFERUMFANG ENTHALTEN		TECHNISCHE ZEICHNUNG	
---------------------------	---	----------------------	---

Ablaufgarnitur mit Raumsparrohr, 3 1/2" InFino-Korbventil, Befestigungsset

Beckentiefe 190 mm
Für den Einbau einer Küchenarmatur, Ablaufernbedienung oder eines Seifenspenders in Laminatarbeitsplatten ist ein flexibles Dichtband erforderlich

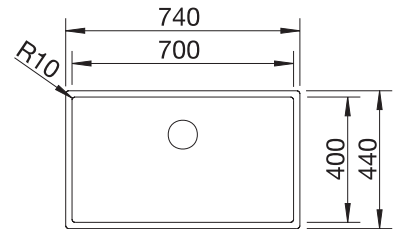

Edelstahl Becken
4

EMPFEHLUNG OPTIONALES ZUBEHÖR

Schneidbrett aus Nussbaum mit Edelstahlgriff
223074
€ 260,00

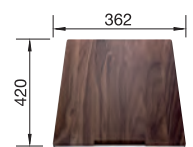

Anlegbarer Tropf aus Edelstahl
223067
€ 283,00

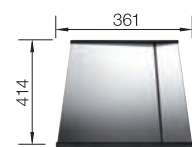

Multifunktionskorb
223297
€ 103,00

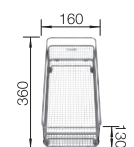

BLANCO UNIT MIT CLARON 700-IF DURINOX

drink.filter EVOL-S Pro
siehe Seite 329



FLEXON II Low 80/3
siehe Seite 426



Detaillierte Maße und Zeichnungen mit Ausschnitten finden Sie im Internet unter www.blanco.com. Infos zur Verordnung (EG) 1907/2006 (REACH) finden Sie im Servicekapitel. Sämtliche Preise (Händlerlistenpreis) verstehen sich pro Stück, exkl. MwSt.

CLARON 700-IF EDELSTAHL



- Elegant-pures Beckendesign
- Prägnanter Radius von 10 mm für mehr Design - ohne auf funktionale Vorteile zu verzichten
- Flach aufliegender IF-Flachrand
- Optimale Ausnutzung des Beckenvolumens durch extra tiefe Becken und ausgeprägt kleine Radien
- Ablaufsystem InFino – elegant integriert und pflegeleicht

800 Unterschrank mm |  IF-Flachrand

800 mm

Edelstahl Becken

4

OBERFLÄCHE

 Seidenglanz

IM LIEFERUMFANG ENTHALTEN

ohne Ablauffernbedienung

521580

HLP OHNE MWST.

€ 974,00

IM LIEFERUMFANG ENTHALTEN



Ablaufgarnitur mit Raumsparrohr, 3 1/2" InFino-Korbventil, Befestigungsset

TECHNISCHE ZEICHNUNG



Beckentiefe 190 mm
Für den Einbau einer Küchenarmatur, Ablauffernbedienung oder eines Seifenspenders in Laminarbeitsplatten ist ein flexibles Dichtband erforderlich

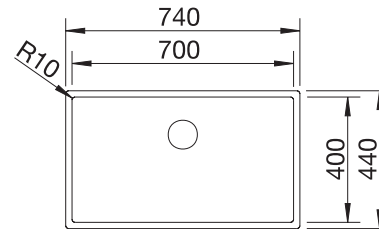

EMPFEHLUNG OPTIONALES ZUBEHÖR

Schneidbrett aus Nussbaum mit Edelstahlgriff
223074
€ 260,00

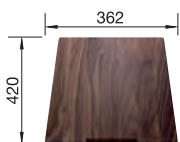

Resteschale Edelstahl
219649
€ 233,00



Anlegbarer Tropf aus Edelstahl
223067
€ 283,00

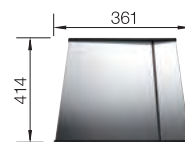

BLANCO UNIT MIT CLARON 700-IF

drink.filter EVOL-S Pro
siehe Seite 329



FLEXON II Low 80/3
siehe Seite 426



DIVON II 8-IF EDELSTAHL



- Formvollendete Spüle in bestechender Gesamtoptik
- Sorgfältig abgestimmte Geometrien und Flächen
- Geradlinige Becken mit elegantem 10 mm Eckradius
- Großes Beckenvolumen und komplett nutzbare Bodenfläche
- Produktlinie erfüllt Bedarfe für nahezu alle Planungssituationen
- Hochwertige Ausstattung mit verdecktem Überlauf C-overflow und Ablaufsystem InFino – elegant integriert und besonders pflegeleicht

800 Unterschrank mm |  IF-Flachrand

800 mm

Edelstahl Becken

4

OBERFLÄCHE	IM LIEFERUMFANG ENTHALTEN		HLP OHNE MWST.
 Seidenglanz	mit Ablaufernbedienung	521663	€ 1705,00

IM LIEFERUMFANG ENTHALTEN		TECHNISCHE ZEICHNUNG
---------------------------	---	----------------------

Ablaufgarnitur mit Raumsparrohr, 2 x 3 1/2" InFino-Korbventil mit Ablaufernbedienung (Drehbetätigung) für 1 Becken

Beckentiefe 196/196 mm
Keine zusätzlichen Lochbohrungen bauseits möglich.
Beim Einsatz eines Spülmittelspenders muss die Ablaufernbedienung durch den Spülmittelspender und das Ablaufsystem InFino® mit Ablaufernbedienung durch ein Ablaufsystem InFino® Manuell ohne Ablaufernbedienung ersetzt werden.

Bitte kontaktieren Sie uns - wir helfen Ihnen gerne weiter.
Die Artikelnummer des Ablaufsystems InFino® Manuell ohne Ablaufernbedienung erhalten Sie auf Anfrage.

Ausschnitt-Daten für alle Einbauverfahren finden Sie in unserem Internet-Download

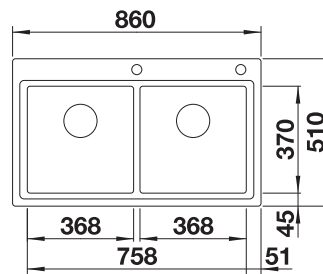

EMPFEHLUNG OPTIONALES ZUBEHÖR

Schneidbrett aus Sicherheitsglas in Silber
230970
€ 140,00

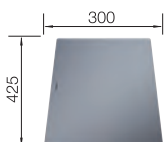

Multifunktionsschale
231396
€ 134,00



Wellentropf
230734
€ 51,00

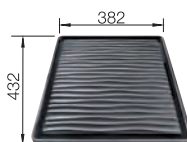

BLANCO UNIT MIT DIVON II 8-IF

LINEE-S
siehe Seite 349



FLEXON II Low 80/3
siehe Seite 426



ZEROX 700-U DARK STEEL EDELSTAHL



- Markant rechteckige Edelstahl-Becken mit eleganter, dunkelgrauer Oberfläche
- Angenehm warme Haptik durch hochwertigen, reinen Edelstahl ohne Beschichtung
- Harmonischer Oberflächen-Mix: Auslauf und Überlauf setzen stilvolle Akzente in geschliffenem Edelstahl
- Vielseitig kombinierbar mit einer Vielzahl an Farben und Materialien

800

Unterschrank
mm



Unterbau

800 mm

Edelstahl
Becken

4

OBERFLÄCHE

Dark Steel

IM LIEFERUMFANG ENTHALTEN

ohne Ablaufernbedienung

526244

HLP OHNE
MWST.

€ 1344,00

IM LIEFERUMFANG ENTHALTEN



Ablaufgarnitur mit Raumsparrohr, 3 1/2" InFinio-Korbventil, Befestigungsset

TECHNISCHE ZEICHNUNG



Beckentiefe 185 mm
Hinweis: Auch in flächenbündiger Ausführung erhältlich.

Hinweis zum Lieferumfang:
Für den Einsatz einer Ablaufernbedienung mit Zugknopf ist ein Nachrüst-Set erforderlich.
Empfehlung: Art.-Nr. 232 459

Ausschnitt-Daten für alle Einbauverfahren finden Sie in unserem Internet-Download

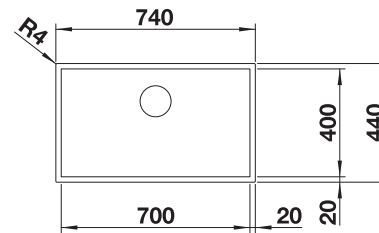

EMPFEHLUNG OPTIONALES ZUBEHÖR

Schneidbrett aus Nussbaum
mit Edelstahlgriff
223074
€ 260,00



Anlegbarer Tropf aus
Edelstahl
223067
€ 283,00

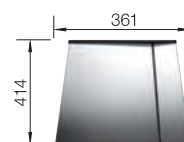

Klappmatte
238482
€ 85,00

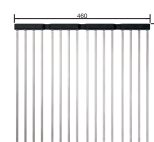

BLANCO UNIT MIT ZEROX 700-U DARK STEEL

BLANCO CULINA-S II
siehe Seite 346



SOLON-IF
siehe Seite 432



ANDANO-U EDELSTAHL



- Ausgewogene Komposition optischer und funktionaler Elemente
- Das harmonische Zusammenspiel zwischen den Radien und dem Oberflächendesign schafft eine moderne Anmutung
- Hochwertige Ausstattung mit verdecktem C-overflow und Ablaufsystem InFino – elegant integriert und pflegeleicht
- Großes Beckenvolumen und praktisch nutzbare Bodenfläche
- Premium-Zubehör optional erhältlich



Unterbau



800 mm

Edelstahl
Becken

4

UNTERSCHRANK MM	800	800	800	800
ANDANO-U	500/180-U	500/180-U	340/340-U	700-U
	Hauptbecken rechts	Hauptbecken links		
Seidenglanz	522989	522991	522983	522971
HLP ohne MwSt.	€ 877,00	€ 877,00	€ 832,00	€ 623,00
Beckentiefe	190/130 mm	190/130 mm	190/190 mm	190 mm
BECKENRADIUS				
PLANUNGSHINWEIS	Ausschnitt-Daten für alle Einbauverfahren finden Sie in unserem Internet-Download			
IM LIEFERUMFANG ENTHALTEN InFino ohne Ablauferrbedienung	Ablaufgarnitur mit Raumsparrohr, 2x3½" InFino-Korbventil, Befestigungsset	Ablaufgarnitur mit Raumsparrohr, 2x3½" InFino-Korbventil, Befestigungsset	Ablaufgarnitur mit Raumsparrohr, 2x3½" InFino-Korbventil, Befestigungsset	Ablaufgarnitur mit Raumsparrohr, 3 ½" InFino-Korbventil, Befestigungsset

EMPFEHLUNG OPTIONALES ZUBEHÖR

Esche-Compound-
Schneidbrett
230700
€ 181,00



Multifunktionsschale aus
Edelstahl
227692
€ 118,00



Abtropfwanne
513485
€ 113,00

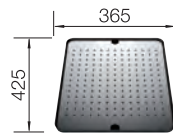

BLANCO UNIT MIT ANDANO-U

SONEA-S Flexo
siehe Seite 354



FLEXON II Low 80/3
siehe Seite 426



ANDANO-IF/A EDELSTAHL



- Ausgewogene Komposition optischer und funktionaler Elemente
- Moderne Gesamtanmutung durch harmonisches Zusammenspiel von Eck- und Bodenradien und der Seidenglanz-Oberfläche
- Elegant gestalteter Nassbereich mit integrierter Armaturenbank in nur einem Arbeitsplattenausschnitt
- Hochwertige Ausstattung mit verdecktem Überlauf C-overflow und InFino Ablaufsystem mit der flachen und intuitiven Ablauferrbedienung PushControl

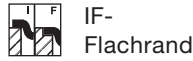

800 mm

Edelstahl
Becken

4

UNTERSCHRANK MM

800

800

ANDANO-IF/A

340/340-IF/A

700-IF/A



Seidenglanz

525248

525246

HLP ohne MwSt.

€ 1176,00

€ 836,00

Beckentiefe

190/190 mm

190 mm

BECKENRADIUS

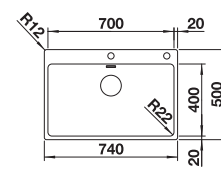
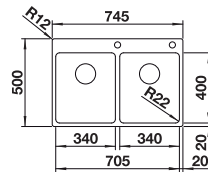

Zusätzliche Lochbohrung möglich. Die nachträgliche Lochbohrung sollte durch einen Fachbetrieb ausgeführt werden.

PLANUNGSHINWEIS

Ausschnitt-Daten für alle Einbauverfahren finden Sie in unserem Internet-Download

IM LIEFERUMFANG
ENTHALTEN
InFino mit
Ablauferrbedienung



Ablaufgarnitur mit Raumsparrohr, 2 x 3 1/2" InFino-Korbventil mit Ablauferrbedienung (PushControl) für 1 Becken, Befestigungsset

Ablaufgarnitur mit Raumsparrohr, 3 1/2" InFino-Korbventil mit Ablauferrbedienung (PushControl), Befestigungsset

EMPFEHLUNG OPTIONALES ZUBEHÖR

Esche-Compound-Schneidbrett
230700
€ 181,00

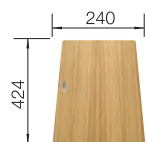

Multifunktionsschale aus
Edelstahl
227692
€ 118,00



TOP-Schienen
235906
€ 140,00

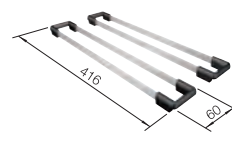

BLANCO UNIT MIT ANDANO-IF/A

SONEA-S Flexo
siehe Seite 354



FLEXON II Low 80/3
siehe Seite 426



ANDANO-IF EDELSTAHL





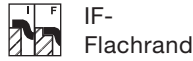



- Ausgewogene Komposition optischer und funktionaler Elemente
- Moderne Gesamtanmutung durch harmonisches Zusammenspiel von Eck- und Bodenradien und der Seidenglanz-Oberfläche
- Hochwertige Ausstattung mit verdecktem Überlauf C-overflow und Ablaufsystem InFino – elegant integriert und besonders pflegeleicht
- Großes Beckenvolumen und praktisch nutzbare Bodenfläche
- Eleganter IF-Flachrand für den flächenbündigen und aufliegenden Einbau



800 mm

Edelstahl
Becken

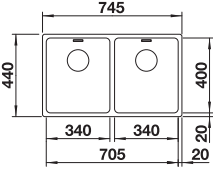
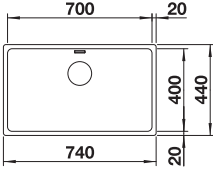
4

UNTERSCHRANK MM	800	800
ANDANO-IF	340/340-IF	700-IF
		
 Seidenglanz	522981	522969
HLP ohne MwSt.	€ 978,00	€ 712,00
Beckentiefe	190/190 mm	190 mm
BECKENRADIUS 		
PLANUNGSHINWEIS	Für Einbau von Küchenarmatur, Ablaufernbedienung oder Spülmittelspender in Schichtstoffplatten empfehlen wir ein flexibles Dichtungsband. Ausschnitt-Daten für alle Einbauverfahren finden Sie in unserem Internet-Download	
IM LIEFERUMFANG ENTHALTEN InFino ohne Ablaufernbedienung 	Ablaufgarnitur mit Raumsparrohr, 2 x 3 1/2" InFino-Korbventil, Befestigungsset	Ablaufgarnitur mit Raumsparrohr, 3 1/2" InFino-Korbventil, Befestigungsset

EMPFEHLUNG OPTIONALES ZUBEHÖR

Schneidbrett aus Sicherheitsglas
227697
€ 116,00

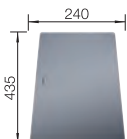

Multifunktionsschale aus Edelstahl
227692
€ 118,00



Multifunktionskorb
223297
€ 103,00

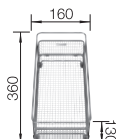

BLANCO UNIT MIT ANDANO-IF

SONEA-S Flexo
siehe Seite 354



FLEXON II Low 80/3
siehe Seite 426



ETAGON 500-U EDELSTAHL

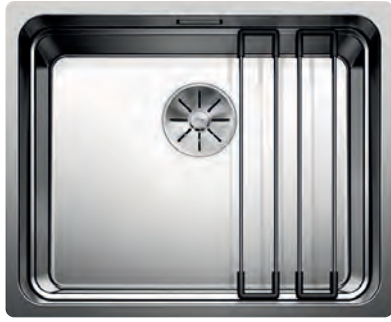

- Großzügiges, abgestuftes Becken mit zusätzlicher Funktionalität
- Integrierte Stufe schafft eine zusätzliche Funktionsebene
- Durchdachtes Systemkonzept mit vielseitig verwendbaren ETAGON-Schienen
- Hochwertige Ausstattung mit C-overflow und Ablaufsystem InFino – elegant integriert und pflegeleicht



Unterbau

600 mm

UNTERSCHRANK MM

600

ETAGON 500-U



Seidenglanz

521841

HLP ohne MwSt.

€ 828,00

Beckentiefe

190 mm

BECKENRADIUS

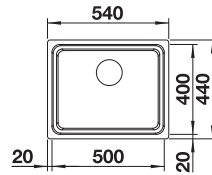
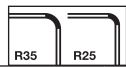

IM LIEFERUMFANG ENTHALTEN

InFino ohne
Ablauferrbedienung



2 x ETAGON-Schiene aus Edelstahl, Ablaufgarnitur mit Raumsparrohr, 3 ½" InFino-Korbventil, Befestigungsset
Ausschnitt-Daten für alle Einbauverfahren finden Sie in unserem Internet-Download



2 x ETAGON-Schienen

EMPFEHLUNG OPTIONALES ZUBEHÖR

Esche-Compound-Schneidbrett
230700
€ 181,00



Multifunktionsschale
231396
€ 134,00



Wellentropf
230734
€ 51,00

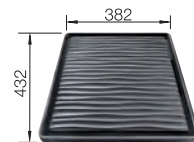

BLANCO UNIT MIT ETAGON 500-U

drink.filter EVOL-S Pro
siehe Seite 329



SELECT II 60/3
siehe Seite 419



ETAGON 500-IF/A EDELSTAHL



- Großzügiges, abgestuftes Becken mit zusätzlicher Funktionalität
- Integrierte Stufe schafft eine zusätzliche Funktionsebene
- Durchdachtes Systemkonzept mit vielseitig verwendbaren ETAGON-Schienen
- Hochwertige Ausstattung mit C-overflow und Ablaufsystem InFino – elegant integriert und pflegeleicht



 IF-Flachrand

600 mm

Edelstahl
Becken

4

UNTERSCHRANK MM

600

ETAGON 500-IF/A



 Seidenglanz

521748

HLP ohne MwSt.

€ 1067,00

Beckentiefe

190 mm

BECKENRADIUS

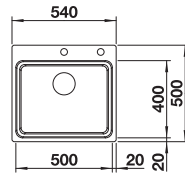
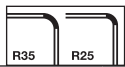

IM LIEFERUMFANG ENTHALTEN

InFino mit
Ablauffernbedienung 

2 x ETAGON-Schiene aus Edelstahl, Ablaufgarnitur mit Raumsparrohr, 3 ½" InFino-Korbventil mit Ablauffernbedienung (Zugknopf), Befestigungsset
Zusätzliche Bohrung bauseits möglich. Die Bohrung sollte von einem Fachbetrieb durchgeführt werden.



Ausschnitt-Daten für alle Einbauverfahren finden Sie in unserem Internet-Download

2 x ETAGON-Schienen

EMPFEHLUNG OPTIONALES ZUBEHÖR

BLANCO UNIT MIT ETAGON 500-IF/A

Schneidbrett aus Bambus

Multifunktionsschale

Wellentropf

drink.filter EVOL-S Pro

SELECT II XL 60/3

239449
€ 62,00

231396
€ 134,00

230734
€ 51,00

siehe Seite 329

siehe Seite 419

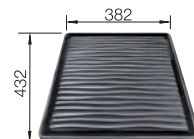

ETAGON 500-IF EDELSTAHL

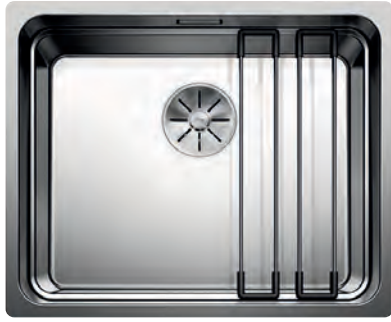

- Großzügiges, abgestuftes Becken mit zusätzlicher Funktionalität
- Integrierte Stufe schafft eine zusätzliche Funktionsebene
- Durchdachtes Systemkonzept mit vielseitig verwendbaren ETAGON-Schienen
- Hochwertige Ausstattung mit Überlauf C-overflow und Ablaufsystem InFino – elegant integriert und pflegeleicht

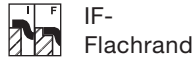

600 mm

Edelstahl
Becken

4

UNTERSCHRANK MM

600

ETAGON 500-IF



Seidenglanz

521840

HLP ohne MwSt.

€ 948,00

Beckentiefe

190 mm

BECKENRADIUS

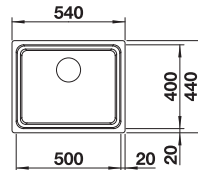
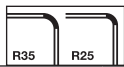

IM LIEFERUMFANG ENTHALTEN

InFino ohne
Ablauferrbedienung



2 x ETAGON-Schiene aus Edelstahl, Ablaufgarnitur mit Raumsparrohr, 3 1/2" InFino-Korbventil, Befestigungsset
Für Einbau von Küchenarmatur, Ablauferrbedienung oder Spülmittelspender in Schichtstoffplatten empfehlen wir ein flexibles Dichtungsband.
Ausschnitt-Daten für alle Einbauverfahren finden Sie in unserem Internet-Download



2 x ETAGON-Schienen

EMPFEHLUNG OPTIONALES ZUBEHÖR

Esche-Compound-Schneidbrett
230700
€ 181,00

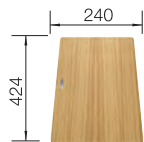

Multifunktionsschale
231396
€ 134,00



Wellentropf
230734
€ 51,00

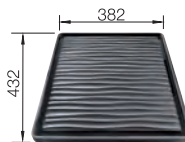

BLANCO UNIT MIT ETAGON 500-IF

drink.filter EVOL-S Pro
siehe Seite 329



SELECT II 60/3
siehe Seite 419



CLARON 500-U DARK STEEL EDITION EDELSTAHL



- Elegantes, puristisches Beckendesign mit markanter, dunkelgrauer Oberfläche
- Angenehm warme Haptik durch hochwertigen, reinen Edelstahl ohne Beschichtung
- In dieser Ausführung nahtlos aufeinander abgestimmte Optik mit Ablaufsystem aus elegantem satin dark steel (C-overflow und Ablaufsystem InFino)

600 Unterschrank mm

 Unterbau

600 mm

OBERFLÄCHE	IM LIEFERUMFANG ENTHALTEN		HLP OHNE MWST.
 Dark Steel	ohne Ablauffernbedienung	527834	€ 1357,00

IM LIEFERUMFANG ENTHALTEN		TECHNISCHE ZEICHNUNG	
Ablaufgarnitur mit Raumsparrohr, 3 1/2" InFino-Korbventil, Befestigungsset		Beckentiefe 190 mm Ausschnitt-Daten für alle Einbauverfahren finden Sie in unserem Internet-Download	

Edelstahl
Becken

4

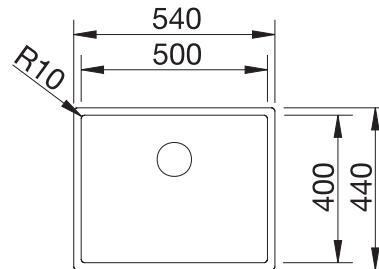

EMPFEHLUNG OPTIONALES ZUBEHÖR

Schneidbrett aus Nussbaum mit Edelstahlgriff
223074
€ 260,00

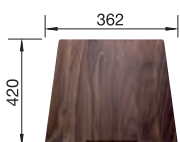

Anlegbarer Tropf aus Edelstahl
223067
€ 283,00

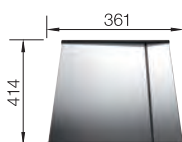

Klappmatte
238482
€ 85,00



BLANCO UNIT MIT CLARON 500-U DARK STEEL EDITION

BLANCO CULINA-S II Mini
siehe Seite 348



SELECT II XL 60/3 Orga
siehe Seite 418



CLARON 500-U DURINOX EDELSTAHL



- Elegant-pures Design mit prägnanten Eckradien von 10 mm
- Samt-matte Optik mit homogener Oberflächenstruktur und angenehm warmer Haptik
- Smarte Oberfläche: extrem widerstandsfähig gegenüber Kratzern
- Mit verdecktem Überlauf C-overflow in Durinox-Oberfläche
- Ablaufsystem InFino – elegant integriert und pflegeleicht
- Optimale Ausnutzung des Beckenvolumens durch extra tiefe Becken und ausgeprägt kleine Radien

600 Unterschrank mm | Unterbau

600 mm

OBERFLÄCHE

Durinox

IM LIEFERUMFANG ENTHALTEN

ohne Ablaufernbedienung

523386

HLP OHNE MWST.

€ 1102,00

IM LIEFERUMFANG ENTHALTEN



Ablaufgarnitur mit Raumsparrohr, 3 1/2" InFino-Korbventil, Befestigungsset

TECHNISCHE ZEICHNUNG



Beckentiefe 190 mm
Technischer Hinweis: Der Unterbau-Beckenrand ist an den Ecken nicht geschlossen.

Ausschnitt-Daten für alle Einbauverfahren finden Sie in unserem Internet-Download

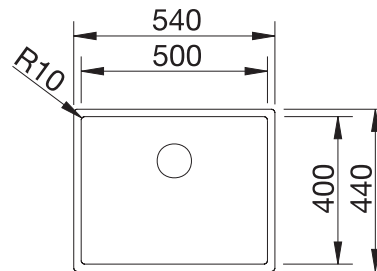

Edelstahl Becken

4

EMPFEHLUNG OPTIONALES ZUBEHÖR

Schneidbrett aus Nussbaum mit Edelstahlgriff
223074
€ 260,00

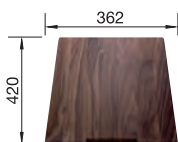

Anlegbarer Tropf aus Edelstahl
223067
€ 283,00

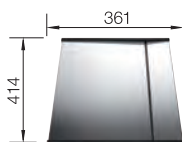

Multifunktionskorb
223297
€ 103,00

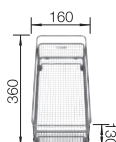

BLANCO UNIT MIT CLARON 500-U DURINOX

drink.filter EVOL-S Pro

siehe Seite 329



SELECT II 60/3

siehe Seite 419



CLARON-U EDELSTAHL



- Elegant-pures Beckendesign
- Prägnanter Radius von 10 mm für mehr Design - ohne auf funktionale Vorteile zu verzichten
- Optimale Ausnutzung des Beckenvolumens durch extra tiefe Becken und ausgeprägt kleine Radien
- Ablaufsystem InFino – elegant integriert und pflegeleicht











Unterbau

600 mm

Edelstahl
Becken

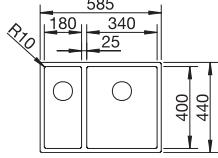
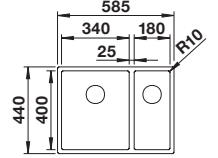
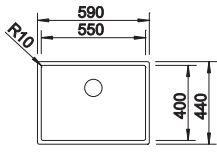
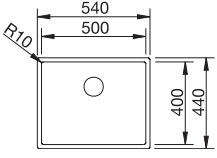
4

UNTERSCHRANK MM	600	600	600	600
CLARON-U	340/180-U	340/180-U	550-U	500-U
				
	Hauptbecken rechts	Hauptbecken links		
 Seidenglanz	521610	521609	521579	521577
HLP ohne MwSt.	€ 1348,00	€ 1348,00	€ 750,00	€ 740,00
Beckentiefe	190/130 mm	190/130 mm	190 mm	190 mm
BECKENRADIUS 				
PLANUNGSHINWEIS	Technischer Hinweis: Der Unterbau-Beckenrand ist an den Ecken nicht geschlossen.			
IM LIEFERUMFANG ENTHALTEN InFino ohne Ablauffernbedienung 	Ausschnitt-Daten für alle Einbauverfahren finden Sie in unserem Internet-Download			
	Ablaufgarnitur mit Raumsparrohr, Ablaufverbindung, 2x3½" InFino-Korbventil, Befestigungsset	Ablaufgarnitur mit Raumsparrohr, Ablaufverbindung, 2x3½" InFino-Korbventil, Befestigungsset	Ablaufgarnitur mit Raumsparrohr, 3 ½" InFino-Korbventil, Befestigungsset	Ablaufgarnitur mit Raumsparrohr, 3 ½" InFino-Korbventil, Befestigungsset

EMPFEHLUNG OPTIONALES ZUBEHÖR

Resteschale Edelstahl

219649
€ 233,00



Klappmatte

238482
€ 85,00



Anlegbarer Tropf aus
Edelstahl

223067
€ 283,00

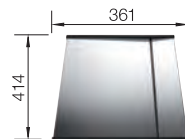

BLANCO UNIT MIT CLARON-U

drink.filter EVOL-S Pro

siehe Seite 329



SOLON-IF

siehe Seite 432



CLARON 500-IF/A DURINOX EDELSTAHL



- Elegant-pures Design mit prägnanten Eckradien von 10 mm
- Samt-matte Optik mit homogener Oberflächenstruktur und angenehm warmer Haptik
- Smarte Oberfläche: extrem widerstandsfähig gegenüber Kratzern
- Mit verdecktem Überlauf C-overflow in Durinox-Oberfläche
- Ablaufsystem InFino mit der flachen und intuitiven Ablauferrbedienung PushControl

600 Unterschrank mm |  IF-Flachrand

600 mm

OBERFLÄCHE

IM LIEFERUMFANG ENTHALTEN

HLP OHNE MWST.

 Durinox

mit Ablauferrbedienung

523393

€ 1463,00

IM LIEFERUMFANG ENTHALTEN



TECHNISCHE ZEICHNUNG



Ablaufgarnitur mit Raumsparrohr, 3 1/2" InFino-Korbventil mit Ablauferrbedienung (PushControl), Befestigungsset

Beckentiefe 190 mm
Ausschnitt-Daten für alle Einbauverfahren finden Sie in unserem Internet-Download

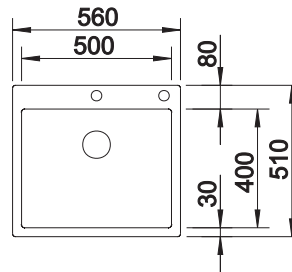

Edelstahl Becken

4

EMPFEHLUNG OPTIONALES ZUBEHÖR

Schneidbrett aus Nussbaum mit Edelstahlgriff
223074
€ 260,00

Anlegbarer Tropf aus Edelstahl
223067
€ 283,00

Multifunktionskorb
223297
€ 103,00

BLANCO UNIT MIT CLARON 500-IF/A DURINOX

drink.filter EVOL-S Pro
siehe Seite 329

SELECT II Compact 60/2
siehe Seite 420

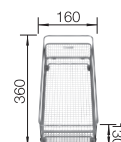
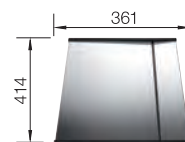
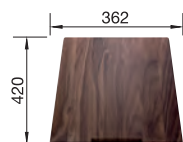

CLARON-IF/A EDELSTAHL



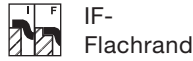

- Einbaubecken im elegant-puren Design
- Prägnante Eckradien von nur 10 mm - ohne auf funktionale Vorteile zu verzichten
- Großes Einzelbecken
- Ablaufsystem InFino mit der flachen und intuitiven Ablauffernbedienung PushControl
- Flach aufliegender IF-Flachrand



600 mm

Edelstahl
Becken

4

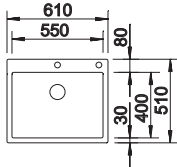
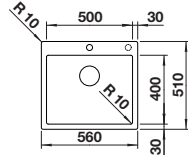
UNTERSCHRANK MM	600	600
CLARON-IF/A	550-IF/A	500-IF/A
		
Seidenglanz	521639	521633
HLP ohne MwSt.	€ 984,00	€ 964,00
Beckentiefe	190 mm	190 mm
BECKENRADIUS		
IM LIEFERUMFANG ENTHALTEN	Ablaufgarnitur mit Raumsparrohr, 3 1/2" InFino-Korbventil mit Ablauffernbedienung (PushControl), Befestigungsset	
Ablauffernbedienung	Planungshinweis: Ausschnitt-Daten für alle Einbauverfahren finden Sie in unserem Internet-Download	

EMPFEHLUNG OPTIONALES ZUBEHÖR

Schneidbrett aus Nussbaum mit Edelstahlgriff
223074
€ 260,00

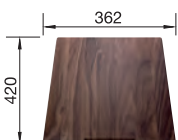

Resteschale Edelstahl
219649
€ 233,00



Anlegbarer Tropf aus Edelstahl
223067
€ 283,00

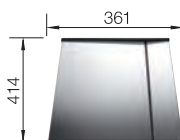

BLANCO UNIT MIT CLARON-IF/A

drink.filter EVOL-S Pro
siehe Seite 329



SELECT II 60/3
siehe Seite 419



CLARON 500-IF DARK STEEL EDELSTAHL



- Elegantes, puristisches Beckendesign mit markanter, dunkelgrauer Oberfläche
- Angenehm warme Haptik durch hochwertigen, reinen Edelstahl ohne Beschichtung
- Harmonischer Oberflächen-Mix: Einbaurand und Auslauf setzen stilvolle Akzente in Edelstahl (C-overflow und Ablaufsystem InFino)
- Prägnanter Radius von 10 mm für mehr Design – ohne auf funktionale Vorteile zu verzichten

600 Unterschrank mm  IF-Flachrand

600 mm

Edelstahl Becken

4

OBERFLÄCHE	IM LIEFERUMFANG ENTHALTEN	HLP OHNE MWST.
 Dark Steel	ohne Ablaufernbedienung	527836
		€ 1636,00

IM LIEFERUMFANG ENTHALTEN	TECHNISCHE ZEICHNUNG
---------------------------	----------------------

Ablaufgarnitur mit Raumsparrohr, 3 1/2" InFino-Korbventil, Befestigungsset 

Beckentiefe 190 mm
Für den Einbau einer Küchenarmatur, Ablaufernbedienung oder eines Seifenspenders in Laminatarbeitsplatten ist ein flexibles Dichtband erforderlich 

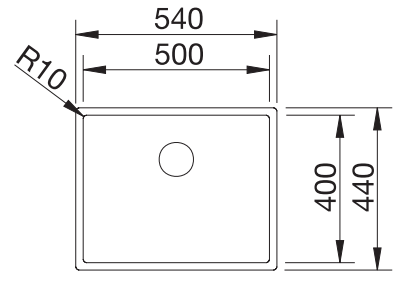

EMPFEHLUNG OPTIONALES ZUBEHÖR

Schneidbrett aus Nussbaum mit Edelstahlgriff
223074
€ 260,00

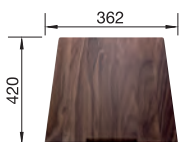

Anlegbarer Tropf aus Edelstahl
223067
€ 283,00

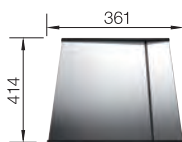

Multifunktionskorb
223297
€ 103,00

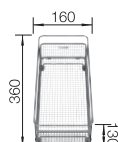

BLANCO UNIT MIT CLARON 500-IF DARK STEEL

BLANCO CULINA-S II Mini Sensor
siehe Seite 347



SELECT II XL 60/3 Orga
siehe Seite 418



CLARON 500-IF DURINOX EDELSTAHL



- Elegant-pures Design mit prägnanten Eckradien von 10 mm
- Samt-matte Optik mit homogener Oberflächenstruktur und angenehm warmer Haptik
- Smarte Oberfläche: extrem widerstandsfähig gegenüber Kratzern
- Mit verdecktem Überlauf C-overflow in Durinox-Oberfläche
- Ablaufsystem InFino – elegant integriert und pflegeleicht
- Optimale Ausnutzung des Beckenvolumens durch extra tiefe Becken und ausgeprägt kleine Radien

600 Unterschrank mm |  IF-Flachrand

600 mm

OBERFLÄCHE	IM LIEFERUMFANG ENTHALTEN		HLP OHNE MWST.
 Durinox	ohne Ablaufernbedienung	523390	€ 1331,00
IM LIEFERUMFANG ENTHALTEN		TECHNISCHE ZEICHNUNG	

Edelstahl Becken

4

Ablaufgarnitur mit Raumsparrohr, 3 1/2" InFino-Korbventil, Befestigungsset

Beckentiefe 190 mm
Für den Einbau einer Küchenarmatur, Ablaufernbedienung oder eines Seifenspenders in Laminatarbeitsplatten ist ein flexibles Dichtband erforderlich

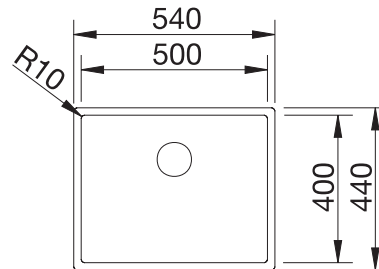

EMPFEHLUNG OPTIONALES ZUBEHÖR

Schneidbrett aus Nussbaum mit Edelstahlgriff
223074
€ 260,00

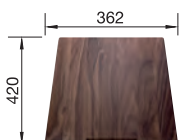

Anlegbarer Tropf aus Edelstahl
223067
€ 283,00

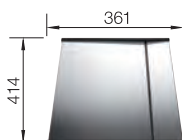

Multifunktionskorb
223297
€ 103,00

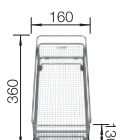

BLANCO UNIT MIT CLARON 500-IF DURINOX

drink.filter EVOL-S Pro
siehe Seite 329



SELECT II 60/3
siehe Seite 419



CLARON-IF EDELSTAHL



- Elegant-pures Beckendesign ohne sichtbare Bodenprägung
- Prägnanter Radius von 10 mm für mehr Design - ohne auf funktionale Vorteile zu verzichten
- Optimale Ausnutzung des Beckenvolumens durch extra tiefe Becken und ausgeprägt kleine Radien
- Flach aufliegender IF-Flachrand
- Ablaufsystem InFino – elegant integriert und pflegeleicht

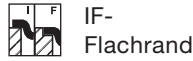

600 mm

Edelstahl
Becken

4

UNTERSCHRANK MM	600	600	600	600
CLARON-IF	340/180-IF	340/180-IF	550-IF	500-IF
	Hauptbecken rechts	Hauptbecken links		
Seidenglanz	521608	521607	521578	521576
HLP ohne MwSt.	€ 1634,00	€ 1634,00	€ 938,00	€ 919,00
Beckentiefe	190/130 mm	190/130 mm	190 mm	190 mm
BECKENRADIUS				
PLANUNGSHINWEIS	Für den Einbau einer Küchenarmatur, Abfluffernbedienung oder eines Seifenspenders in Laminarbeitsplatten ist ein flexibles Dichtband erforderlich			
IM LIEFERUMFANG ENTHALTEN InFino ohne Abfluffernbedienung	Ablaufgarnitur mit Raumsparrohr, Ablaufverbindung, 2x3½" InFino-Korbventil, Befestigungsset	Ablaufgarnitur mit Raumsparrohr, Ablaufverbindung, 2x3½" InFino-Korbventil, Befestigungsset	Ablaufgarnitur mit Raumsparrohr, 3 ½" InFino-Korbventil, Befestigungsset	Ablaufgarnitur mit Raumsparrohr, 3 ½" InFino-Korbventil, Befestigungsset

EMPFEHLUNG OPTIONALES ZUBEHÖR

Resteschale Edelstahl

219649
€ 233,00



Klappmatte

238482
€ 85,00



Anlegbarer Tropf aus
Edelstahl

223067
€ 283,00

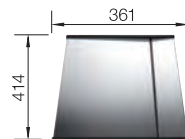

BLANCO UNIT MIT CLARON-IF

drink.filter EVOL-S Pro

siehe Seite 329



SOLON-IF

siehe Seite 432



ZEROX 500-U DARK STEEL EDELSTAHL



- Markant rechteckige Edelstahl-Becken mit eleganter, dunkelgrauer Oberfläche
- Angenehm warme Haptik durch hochwertigen, reinen Edelstahl ohne Beschichtung
- Harmonischer Oberflächen-Mix: Auslauf und Überlauf setzen stilvolle Akzente in geschliffenem Edelstahl
- Vielseitig kombinierbar mit einer Vielzahl an Farben und Materialien

600 mm

Unterschrank



Unterbau

600 mm

OBERFLÄCHE	IM LIEFERUMFANG ENTHALTEN		HLP OHNE MWST.
Dark Steel	ohne Ablaufernbedienung	526243	€ 1286,00

IM LIEFERUMFANG ENTHALTEN	TECHNISCHE ZEICHNUNG
---------------------------	----------------------

Ablaufgarnitur mit Raumsparrohr, 3 1/2" InFino-Korbventil, Befestigungsset



Beckentiefe 175 mm
Hinweis: Auch in flächenbündiger Ausführung erhältlich.

Hinweis zum Lieferumfang:
Für den Einsatz einer Ablaufernbedienung mit Zugknopf ist ein Nachrüst-Set erforderlich.
Empfehlung: Art.-Nr. 232 459

Ausschnitt-Daten für alle Einbauverfahren finden Sie in unserem Internet-Download

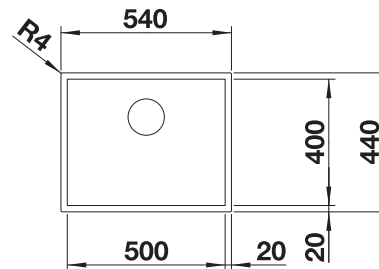

Edelstahl
Becken

4

EMPFEHLUNG OPTIONALES ZUBEHÖR

Schneidbrett aus Nussbaum mit Edelstahlgriff
223074
€ 260,00

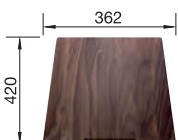

Anlegbarer Tropf aus Edelstahl
223067
€ 283,00

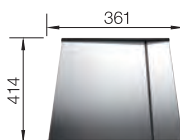

Klappmatte
238482
€ 85,00



BLANCO UNIT MIT ZEROX 500-U DARK STEEL

BLANCO CULINA-S II
siehe Seite 346



SOLON-IF
siehe Seite 432



ANDANO-U EDELSTAHL



- Ausgewogene Komposition optischer und funktionaler Elemente
- Moderne Gesamtanmutung durch harmonisches Zusammenspiel von Eck- und Bodenradien und der Seidenglanz-Oberfläche
- Hochwertige Ausstattung mit verdecktem Überlauf C-overflow und Ablaufsystem InFino – elegant integriert und besonders pflegeleicht
- Großes Beckenvolumen und praktisch nutzbare Bodenfläche
- Edles Zubehör optional erhältlich



Unterbau



600 mm

Edelstahl
Becken

4

UNTERSCHRANK MM	600	600	600
ANDANO-U	340/180-U	340/180-U	500-U
	Hauptbecken rechts	Hauptbecken links	
Seidenglanz	522977	522979	522967
HLP ohne MwSt.	€ 778,00	€ 778,00	€ 521,00
Beckentiefe	190/130 mm	190/130 mm	190 mm
BECKENRADIUS			
PLANUNGSHINWEIS	Ausschnitt-Daten für alle Einbauverfahren finden Sie in unserem Internet-Download		
IM LIEFERUMFANG ENTHALTEN InFino ohne Ablauferrbedienung	Ablaufgarnitur mit Raumparrohr, 2 x 3 1/2" InFino-Korbventil, Befestigungsset	Ablaufgarnitur mit Raumparrohr, 2 x 3 1/2" InFino-Korbventil, Befestigungsset	Ablaufgarnitur mit Raumparrohr, 3 1/2" InFino-Korbventil, Befestigungsset

EMPFEHLUNG OPTIONALES ZUBEHÖR

Esche-Compound-
Schneidbrett
230700
€ 181,00



Multifunktionsschale aus
Edelstahl
227692
€ 118,00

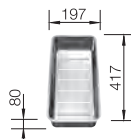

Abtropfwanne
513485
€ 113,00

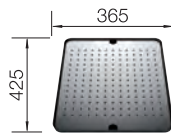

BLANCO UNIT MIT ANDANO-U

SONEA-S Flexo
siehe Seite 354



FLEXON II 60/3
siehe Seite 423



ANDANO-IF/A EDELSTAHL





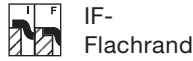



- Ausgewogene Komposition optischer und funktionaler Elemente
- Moderne Gesamtanmutung durch harmonisches Zusammenspiel von Eck- und Bodenradien und der Seidenglanz-Oberfläche
- Elegant gestalteter Nassbereich mit integrierter Armaturenbank in nur einem Arbeitsplattenausschnitt
- Hochwertige Ausstattung mit verdecktem Überlauf C-overflow und InFino Ablaufsystem mit der flachen und intuitiven Ablauferrbedienung PushControl



600 mm

Edelstahl
Becken

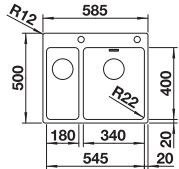
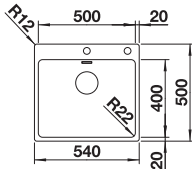
4

UNTERSCHRANK MM	600	600
ANDANO-IF/A	340/180-IF/A	500-IF/A
		
	Hauptbecken rechts	
 Seidenglanz	525247	525245
HLP ohne MwSt.	€ 1109,00	€ 747,00
Beckentiefe	190/130 mm	190 mm
BECKENRADIUS 		
	Zusätzliche Lochbohrung möglich. Die nachträgliche Lochbohrung sollte durch einen Fachbetrieb ausgeführt werden.	
PLANUNGSHINWEIS	Ausschnitt-Daten für alle Einbauverfahren finden Sie in unserem Internet-Download	
IM LIEFERUMFANG ENTHALTEN InFino mit Ablauferrbedienung 	Ablaufgarnitur mit Raumsparrohr, 2 x 3 1/2" InFino-Korbventil mit Ablauferrbedienung (PushControl) für das Hauptbecken, Befestigungsset	Ablaufgarnitur mit Raumsparrohr, 3 1/2" InFino-Korbventil mit Ablauferrbedienung (PushControl), Befestigungsset

EMPFEHLUNG OPTIONALES ZUBEHÖR

Esche-Compound-Schneidbrett
230700
€ 181,00

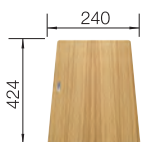

Multifunktionsschale aus
Edelstahl
227692
€ 118,00



TOP-Schienen
235906
€ 140,00

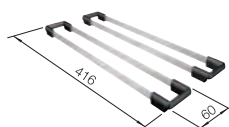

BLANCO UNIT MIT ANDANO-IF/A

SONEA-S Flexo
siehe Seite 354



FLEXON II 60/3
siehe Seite 423



ANDANO-IF EDELSTAHL



- Ausgewogene Komposition optischer und funktionaler Elemente
- Moderne Gesamtanmutung durch harmonisches Zusammenspiel von Eck- und Bodenradien und der Seidenglanz-Oberfläche
- Hochwertige Ausstattung mit verdecktem Überlauf C-overflow und Ablaufsystem InFino – elegant integriert und besonders pflegeleicht
- Großes Beckenvolumen und praktisch nutzbare Bodenfläche
- Eleganter IF-Flachrand für den flächenbündigen und aufliegenden Einbau



600 mm

Edelstahl
Becken

4

UNTERSCHRANK MM	600	600	600
ANDANO-IF	340/180-IF	340/180-IF	500-IF
	Hauptbecken rechts	Hauptbecken links	
Seidenglanz	522973	522975	522965
HLP ohne MwSt.	€ 930,00	€ 930,00	€ 614,00
Beckentiefe	190/130 mm	190/130 mm	190 mm
BECKENRADIUS			
PLANUNGSHINWEIS	Für Einbau von Küchenarmatur, Ablauffernbedienung oder Spülmittelspender in Schichtstoffplatten empfehlen wir ein flexibles Dichtungsband. Ausschnitt-Daten für alle Einbauverfahren finden Sie in unserem Internet-Download		
IM LIEFERUMFANG ENTHALTEN InFino ohne Ablauffernbedienung	Ablaufgarnitur mit Raumsparrohr, 2 x 3 1/2" InFino-Korbventil, Befestigungsset	Ablaufgarnitur mit Raumsparrohr, 2 x 3 1/2" InFino-Korbventil, Befestigungsset	Ablaufgarnitur mit Raumsparrohr, 3 1/2" InFino-Korbventil, Befestigungsset

EMPFEHLUNG OPTIONALES ZUBEHÖR

Schneidbrett aus Sicherheitsglas
227697
€ 116,00

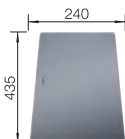

Multifunktionsschale aus Edelstahl
227692
€ 118,00

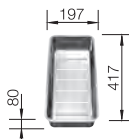

Multifunktionskorb
223297
€ 103,00

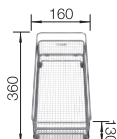

BLANCO UNIT MIT ANDANO-IF

SONEA-S Flexo
siehe Seite 354



FLEXON II 60/3
siehe Seite 423



LEMIS 6-IF EDELSTAHL



- Moderne, klare Gestaltung
- Besonders geräumiges, ergonomisches Becken
- Durchgehende Batteriebank mit viel Platz für die Küchenarmatur und weitere funktionale Elemente
- Eleganter IF-Flachrand für flächenbündigen oder aufliegenden Einbau
- 3 ½“ Korbventil
- Mit Abflauffernbedienung

600 Unterschrank mm |  IF-Flachrand

600 mm

OBERFLÄCHE	IM LIEFERUMFANG ENTHALTEN		HLP OHNE MWST.
 Bürstfinish	mit Abflauffernbedienung	525109	€ 517,00

Edelstahl
Becken
4

IM LIEFERUMFANG ENTHALTEN | TECHNISCHE ZEICHNUNG

Ablaufgarnitur mit Raumsparrohr, 3 ½“ Korbventil mit Abflauffernbedienung (Drehbetätigung)

Beckentiefe 205 mm
Ausschnitt-Daten für alle Einbauverfahren finden Sie in unserem Internet-Download

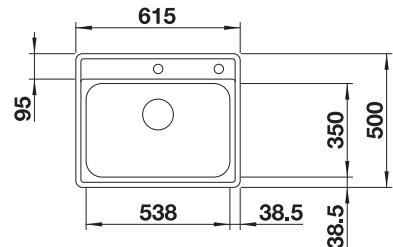

EMPFEHLUNG OPTIONALES ZUBEHÖR | BLANCO UNIT MIT LEMIS 6-IF

<p>Geschirrkorb mit Tellerstapler 507829 € 138,00</p> 	<p>Wellentropf 230734 € 51,00</p> 
--	--

<p>KANO-S siehe Seite 383</p> 	<p>SELECT II 60/2 siehe Seite 419</p> 
--	---

Detaillierte Maße und Zeichnungen mit Ausschnitten finden Sie im Internet unter www.blanco.com. Infos zur Verordnung (EG) 1907/2006 (REACH) finden Sie im Servicekapitel. Sämtliche Preise (Händlerlistenpreis) verstehen sich pro Stück, exkl. MwSt.

LANTOS 6-IF EDELSTAHL



- Vielfältige Spülenfamilie mit klarer Formgebung
- Eleganter IF-Flachrand für den flächenbündigen und aufliegenden Einbau
- Praktisches Zusatzbecken mit gelochter Edelstahlschale
- Reversibel einbaubar
- Mit 3 ½" Edelstahl-Korbventilen

600 mm Unterschrank | IF-Flachrand

OBERFLÄCHE

● Bürstfinish

IM LIEFERUMFANG ENTHALTEN

mit Ablaufernbedienung, mit Schale

REVERSIBEL

516676

HLP OHNE MWST.

€ 680,00

IM LIEFERUMFANG ENTHALTEN

Gelochte Schale aus Edelstahl, Ablaufgarnitur mit Raumsparrohr, 2 x 3 ½" Korbventil mit Ablaufernbedienung (Drehbetätigung) für das Hauptbecken



Edelstahlschale

TECHNISCHE ZEICHNUNG

Beckentiefe 160/130 mm
Ausschnitt-Daten für alle Einbauverfahren finden Sie in unserem Internet-Download

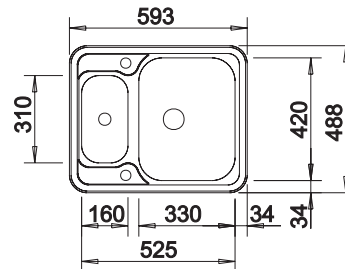

EMPFEHLUNG OPTIONALES ZUBEHÖR

SmartCut-Schneidbrett aus Kunststoff
232181
€ 91,00



Geschirrkorb aus Edelstahl
220573
€ 66,00



Wellentropf
230734
€ 51,00

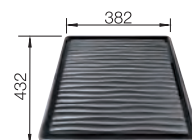

BLANCO UNIT MIT LANTOS 6-IF

BLANCOWEGA-S II
siehe Seite 392



SELECT II 60/3
siehe Seite 419



SOLIS-U EDELSTAHL



- Harmonisches Zusammenspiel funktionaler und optischer Elemente
- Hochwertige Ausstattung mit verdecktem Überlauf C-overflow und Ablaufsystem InFino – elegant integriert und pflegeleicht
- Großes Beckenvolumen und praktisch nutzbare Bodenfläche
- Funktionales Zubehör optional erhältlich



Unterbau

600 mm

Edelstahl
Becken

4

UNTERSCHRANK MM	600	600	600
SOLIS-U	340/180-U	340/180-U	500-U
	Hauptbecken rechts	Hauptbecken links	
Bürstfinish	526128	526129	526122
HLP ohne MwSt.	€ 643,00	€ 643,00	€ 435,00
Beckentiefe	185/125 mm	185/125 mm	185 mm
BECKENRADIUS			
PLANUNGSHINWEIS	Ausschnitt-Daten für alle Einbauverfahren finden Sie in unserem Internet-Download		
IM LIEFERUMFANG ENTHALTEN InFino ohne Ablauferrbedienung	Ablaufgarnitur mit Raumsparrohr, 2 x 3 1/2" InFino-Korbventil, Befestigungsset	Ablaufgarnitur mit Raumsparrohr, 2 x 3 1/2" InFino-Korbventil, Befestigungsset	Ablaufgarnitur mit Raumsparrohr, 3 1/2" InFino-Korbventil, Befestigungsset

EMPFEHLUNG OPTIONALES ZUBEHÖR

Schneidbrett aus Bambus

239449
€ 62,00



Klappmatte

238482
€ 85,00



Abtropfwanne

513485
€ 113,00

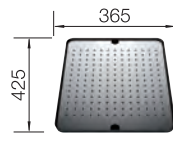

BLANCO UNIT MIT SOLIS-U

CANDOR-S

siehe Seite 377



FLEXON II 60/3

siehe Seite 423



SOLIS-IF/A EDELSTAHL





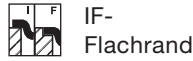



- Harmonisches Zusammenspiel funktionaler und optischer Elemente
- Hochwertige Ausstattung mit verdecktem Überlauf C-overflow und InFino Ablaufsystem mit der flachen und intuitiven Abfluffernbedienung PushControl
- Großes Beckenvolumen und praktisch nutzbare Bodenfläche
- Eleganter IF-Flachrand für den flächenbündigen und Einbau von oben
- Funktionales Zubehör optional erhältlich



600 mm

Edelstahl
Becken

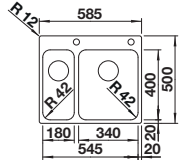
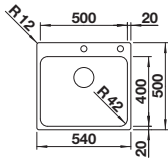
4

UNTERSCHRANK MM	600	600
SOLIS-IF/A	340/180-IF/A	500-IF/A
		
	Hauptbecken rechts	
 Bürstfinish	526132	526124
HLP ohne MwSt.	€ 919,00	€ 624,00
Beckentiefe	185/125 mm	185 mm
BECKENRADIUS 		
PLANUNGSHINWEIS	Zusätzliche Lochbohrung möglich. Die nachträgliche Lochbohrung sollte durch einen Fachbetrieb ausgeführt werden.	
IM LIEFERUMFANG ENTHALTEN InFino mit Abfluffernbedienung 	Ausschnitt-Daten für alle Einbauverfahren finden Sie in unserem Internet-Download	
	Ablaufgarnitur mit Raumsparrohr, 2 x 3 1/2" InFino-Korbventil mit Abfluffernbedienung (PushControl), Befestigungsset	Ablaufgarnitur mit Raumsparrohr, 3 1/2" InFino-Korbventil mit Abfluffernbedienung (PushControl), Befestigungsset

EMPFEHLUNG OPTIONALES ZUBEHÖR

Schneidbrett aus Bambus

239449
€ 62,00



TOP-Schienen

235906
€ 140,00

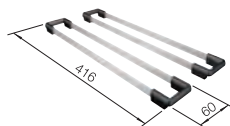

Abtropfwanne

513485
€ 113,00

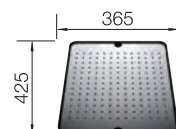

BLANCO UNIT MIT SOLIS-IF/A

CANDOR-S

siehe Seite 377



FLEXON II 60/3

siehe Seite 423



SOLIS-IF EDELSTAHL



- Harmonisches Zusammenspiel funktionaler und optischer Elemente
- Hochwertige Ausstattung mit verdecktem Überlauf C-overflow und Ablaufsystem InFino – elegant integriert und pflegeleicht
- Großes Beckenvolumen und praktisch nutzbare Bodenfläche
- Eleganter IF-Flachrand für den flächenbündigen und Einbau von oben
- Funktionales Zubehör optional erhältlich

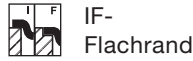

600 mm

Edelstahl
Becken

4

UNTERSCHRANK MM	600	600	600
SOLIS-IF	340/180-IF	340/180-IF	500-IF
	Hauptbecken rechts	Hauptbecken links	
Bürstfinish	526130	526131	526123
HLP ohne MwSt.	€ 769,00	€ 769,00	€ 509,00
Beckentiefe	185/125 mm	185/125 mm	185 mm
BECKENRADIUS			
PLANUNGSHINWEIS	Ausschnitt-Daten für alle Einbauverfahren finden Sie in unserem Internet-Download		
IM LIEFERUMFANG ENTHALTEN InFino ohne Ablaufbedienung	Ablaufgarnitur mit Raumsparrohr, 2 x 3 1/2" InFino-Korbventil, Befestigungsset	Ablaufgarnitur mit Raumsparrohr, 2 x 3 1/2" InFino-Korbventil, Befestigungsset	Ablaufgarnitur mit Raumsparrohr, 3 1/2" InFino-Korbventil, Befestigungsset

Für Einbau von Küchenarmatur, Ablauffernbedienung oder Spülmittelspender in Schichtstoffplatten empfehlen wir ein flexibles Dichtungsband.

EMPFEHLUNG OPTIONALES ZUBEHÖR

Schneidbrett aus Bambus

239449
€ 62,00



Klappmatte

238482
€ 85,00



Abtropfwanne

513485
€ 113,00

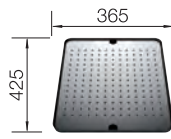

BLANCO UNIT MIT SOLIS-IF

CANDOR-S

siehe Seite 377



FLEXON II 60/3

siehe Seite 423



SUPRA 500-U EDELSTAHL



- Vielseitiges Programm mit zahlreichen Kombinationsmöglichkeiten
- Zur individuellen Zusammenstellung von Haupt- und Zusatzbecken
- Praktisches Zubehör optional erhältlich

600 mm

600 Unterschrank mm |  Unterbau

OBERFLÄCHE

IM LIEFERUMFANG ENTHALTEN

HLP OHNE MWST.

 Bürstfinish

ohne Ablauffernbedienung

518205

€ 272,00

IM LIEFERUMFANG ENTHALTEN

TECHNISCHE ZEICHNUNG



Ablaufgarnitur mit Raumsparrohr, 3 1/2" Korbventil, Befestigungsset

Beckentiefe 175 mm
Ausschnitt-Daten für alle Einbauverfahren finden Sie in unserem Internet-Download

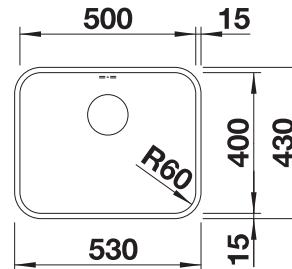

Edelstahl Becken

4

EMPFEHLUNG OPTIONALES ZUBEHÖR

TOP-Schienen

Geschirrkorb aus Edelstahl

Wellentropf

BLANCO UNIT MIT SUPRA 500-U

MIDA-S

BOTTON Pro 60/3 Automatic

235906
€ 140,00

514238
€ 63,00

230734
€ 51,00

siehe Seite 387

siehe Seite 429

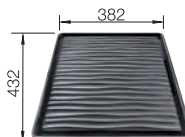
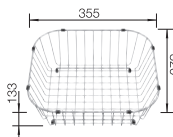

SUPRA 500-IF/A R12 EDELSTAHL



- Vielseitiges Programm
- Mit integrierter Armaturenbank in nur einem Arbeitsplattenausschnitt
- Eleganter IF-Flachrand für den flächenbündigen und aufliegenden Einbau
- Praktisches Zubehör optional erhältlich

600 mm Unterschrank | IF-Flachrand

600 mm

Edelstahl Becken

4

OBERFLÄCHE	IM LIEFERUMFANG ENTHALTEN		HLP OHNE MWST.
● Bürstfinish	mit Ablaufernbedienung	526355	€ 412,00

IM LIEFERUMFANG ENTHALTEN	TECHNISCHE ZEICHNUNG	
---------------------------	----------------------	---

Ablaugarnitur mit Raumsparrohr, 3 1/2" Korbventil mit Ablaufernbedienung (Zugknopf), Befestigungsset

Beckentiefe 175 mm
Zusätzliche Lochbohrung möglich. Die nachträgliche Lochbohrung sollte durch einen Fachbetrieb ausgeführt werden.

Ausschnitt-Daten für alle Einbauverfahren finden Sie in unserem Internet-Download

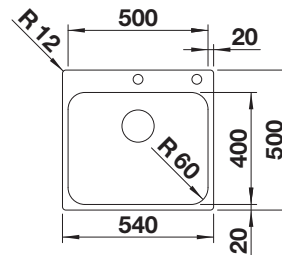

EMPFEHLUNG OPTIONALES ZUBEHÖR

BLANCO UNIT MIT SUPRA 500-IF/A R12

Klappmatte

Geschirrkorb aus Edelstahl

Wellentropf

MIDA-S

SOLON-IF

238482
€ 85,00

514238
€ 63,00

230734
€ 51,00

siehe Seite 387

siehe Seite 432

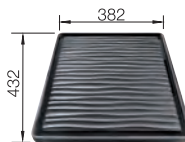

SUPRA 500-IF R12 EDELSTAHL



- Vielseitiges Programm
- Eleganter IF-Flachrand für den flächenbündigen und aufliegenden Einbau
- Praktisches Zubehör optional erhältlich

600 Unterschrank mm |  IF-Flachrand

600 mm

OBERFLÄCHE

 Bürstfinish

IM LIEFERUMFANG ENTHALTEN

ohne Ablaufernbedienung

526351

HLP OHNE MWST.

€ 334,00

IM LIEFERUMFANG ENTHALTEN

Ablaufgarnitur mit Raumsparrohr, 3 1/2" Korbventil, Befestigungsset

TECHNISCHE ZEICHNUNG



Beckentiefe 175 mm
Für Einbau von Küchenarmatur, Ablaufernbedienung oder Spülmittelspender in Schichtstoffplatten empfehlen wir ein flexibles Dichtungsband.
Ausschnitt-Daten für alle Einbauverfahren finden Sie in unserem Internet-Download

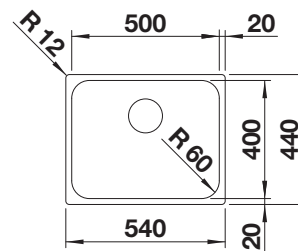

EMPFEHLUNG OPTIONALES ZUBEHÖR

TOP-Schienen

235906
€ 140,00



Geschirrkorb aus Edelstahl

514238
€ 63,00



Wellentropf

230734
€ 51,00

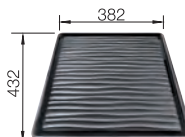

BLANCO UNIT MIT SUPRA 500-IF R12

MIDA-S

siehe Seite 387



FLEXON II 60/2

siehe Seite 423



BLANCODANA 6 EDELSTAHL



- Großzügiges, komfortables Einzelbecken
- Praktische durchgehende Batteriebank
- Attraktives, modernes Design
- 3 1/2" Korbventil

600 Unterschrank mm

Einbau von oben

600 mm

OBERFLÄCHE

Naturfinish

IM LIEFERUMFANG ENTHALTEN

ohne Ablauffernbedienung

525323

HLP OHNE MWST.

€ 367,00

IM LIEFERUMFANG ENTHALTEN

Ablaufgarnitur mit Raumsparrohr, 3 1/2" Korbventil

TECHNISCHE ZEICHNUNG



Beckentiefe 158 mm
Ausschnitt-Daten für alle Einbauverfahren finden Sie in unserem Internet-Download

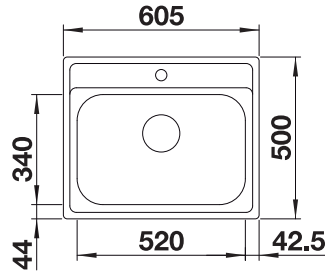

Edelstahl Becken

4

EMPFEHLUNG OPTIONALES ZUBEHÖR

Schneidbrett aus massiver Buche
218313
€ 80,00

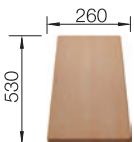

Schneidbrett aus wertigem Kunststoff in weiß
217611
€ 80,00

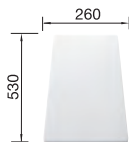

BLANCO UNIT MIT BLANCODANA 6

MIDA-S

siehe Seite 387



SOLON-IF

siehe Seite 432



CLARON 450-U EDELSTAHL



- Elegant-pures Beckendesign
- Prägnanter Radius von 10 mm für mehr Design - ohne auf funktionale Vorteile zu verzichten
- Optimale Ausnutzung des Beckenvolumens durch extra tiefe Becken und ausgeprägt kleine Radien
- Ablaufsystem InFino – elegant integriert und besonders pflegeleicht

500 mm

500 Unterschrank mm

Unterbau

OBERFLÄCHE

Seidenglanz

IM LIEFERUMFANG ENTHALTEN

ohne Ablauffernbedienung

521575

HLP OHNE MWST.

€ 720,00

IM LIEFERUMFANG ENTHALTEN



Ablaufgarnitur mit Raumsparrohr, 3 1/2" InFino-Korbventil, Befestigungsset

TECHNISCHE ZEICHNUNG



Beckentiefe 190 mm
Ablaufverschraubungen für Kombinationen aus zwei Einzelbecken bitte separat bestellen

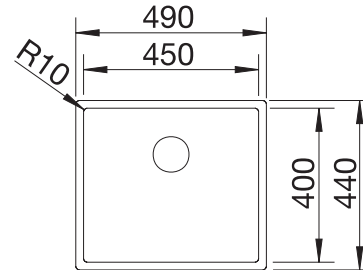

Edelstahl Becken

4

EMPFEHLUNG OPTIONALES ZUBEHÖR

Schneidbrett aus Nussbaum mit Edelstahlgriff
223074
€ 260,00

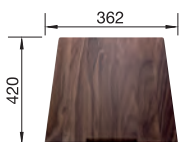

Resteschale Edelstahl
219649
€ 233,00



TOP-Schienen
235906
€ 140,00

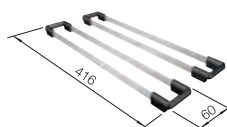

BLANCO UNIT MIT CLARON 450-U

drink.filter EVOL-S Pro
siehe Seite 329



SELECT II 50/2
siehe Seite 422



CLARON 450-IF EDELSTAHL



- Elegant-pures Beckendesign
- Prägnanter Radius von 10 mm für mehr Design - ohne auf funktionale Vorteile zu verzichten
- Flach aufliegender IF-Flachrand
- Optimale Ausnutzung des Beckenvolumens durch extra tiefe Becken und ausgeprägt kleine Radien
- Ablaufsystem InFino – elegant integriert und besonders pflegeleicht

500 Unterschrank mm  IF-Flachrand

500 mm

OBERFLÄCHE	IM LIEFERUMFANG ENTHALTEN		HLP OHNE MWST.
 Seidenglanz	ohne Ablaufernbedienung	521574	€ 890,00

IM LIEFERUMFANG ENTHALTEN		TECHNISCHE ZEICHNUNG	
---------------------------	---	----------------------	---

Edelstahl Becken

4

Ablaufgarnitur mit Raumsparrohr, 3 1/2" InFino-Korbventil, Befestigungsset

Beckentiefe 190 mm
Für den Einbau einer Küchenarmatur, Ablaufernbedienung oder eines Seifenspenders in Schichtstoffarbeitsplatten ist ein flexibles Dichtband erforderlich.

Ablaufverschraubungen für Kombinationen aus zwei Einzelbecken bitte separat bestellen.

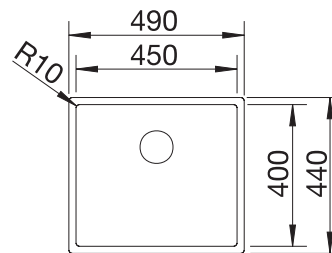

EMPFEHLUNG OPTIONALES ZUBEHÖR

Schneidbrett aus Nussbaum mit Edelstahlgriff
223074
€ 260,00



Resteschale Edelstahl
219649
€ 233,00

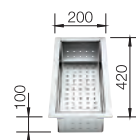

Anlegbarer Tropf aus Edelstahl
223067
€ 283,00

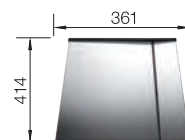

BLANCO UNIT MIT CLARON 450-IF

drink.filter EVOL-S Pro
siehe Seite 329



SELECT II 50/2
siehe Seite 422



ANDANO 450-U EDELSTAHL



- Ausgewogene Komposition optischer und funktionaler Elemente
- Das harmonische Zusammenspiel zwischen den Radien und dem Oberflächendesign schafft eine moderne Anmutung
- Hochwertige Ausstattung mit verdecktem C-overflow und Ablaufsystem InFino – elegant integriert und pflegeleicht
- Großes Beckenvolumen und praktisch nutzbare Bodenfläche
- Premium-Zubehör optional erhältlich

500 Unterschrank mm

 Unterbau



500 mm

OBERFLÄCHE

 Seidenglanz

IM LIEFERUMFANG ENTHALTEN

ohne Ablauffernbedienung

522963

HLP OHNE MWST.

€ 501,00

IM LIEFERUMFANG ENTHALTEN



Ablaufgarnitur mit Raumsparrohr, 3 1/2" InFino-Korbventil, Befestigungsset

TECHNISCHE ZEICHNUNG



Beckentiefe 190 mm
Ausschnitt-Daten für alle Einbauverfahren finden Sie in unserem Internet-Download

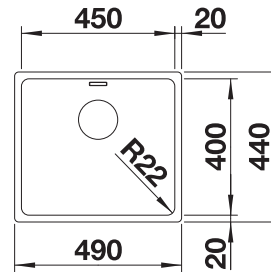

Edelstahl Becken

4

EMPFEHLUNG OPTIONALES ZUBEHÖR

Esche-Compound-Schneidbrett
230700
€ 181,00

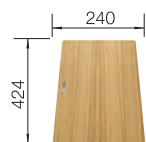

Multifunktionsschale aus Edelstahl
227692
€ 118,00



Klappmatte
238482
€ 85,00



BLANCO UNIT MIT ANDANO 450-U

SONEA-S Flexo
siehe Seite 354



FLEXON II 50/3
siehe Seite 424



ANDANO 450-IF EDELSTAHL



- Ausgewogene Komposition optischer und funktionaler Elemente
- Moderne Gesamtanmutung durch harmonisches Zusammenspiel von Eck- und Bodenradien und der Seidenglanz-Oberfläche
- Hochwertige Ausstattung mit verdecktem Überlauf C-overflow und Ablaufsystem InFino – elegant integriert und besonders pflegeleicht
- Großes Beckenvolumen und praktisch nutzbare Bodenfläche
- Eleganter IF-Flachrand für den flächenbündigen und aufliegenden Einbau

500 mm Unterschrank | IF-Flachrand



500 mm

OBERFLÄCHE

Seidenglanz

IM LIEFERUMFANG ENTHALTEN

ohne Ablaufernbedienung

522961

HLP OHNE MWST.

€ 592,00

IM LIEFERUMFANG ENTHALTEN



Ablaufgarnitur mit Raumsparrohr, 3 1/2" InFino-Korbventil, Befestigungsset

TECHNISCHE ZEICHNUNG



Beckentiefe 190 mm
Für Einbau von Küchenarmatur, Ablaufernbedienung oder Spülmittelspender in Schichtstoffplatten empfehlen wir ein flexibles Dichtungsband.
Ausschnitt-Daten für alle Einbauverfahren finden Sie in unserem Internet-Download

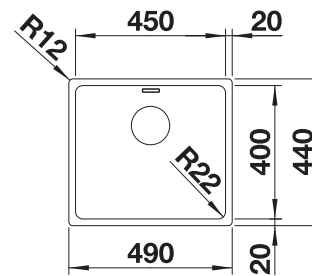

Edelstahl
Becken

4

EMPFEHLUNG OPTIONALES ZUBEHÖR

Esche-Compound-Schneidbrett
230700
€ 181,00

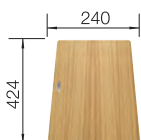

Multifunktionsschale aus Edelstahl
227692
€ 118,00



Wellentropf
230734
€ 51,00

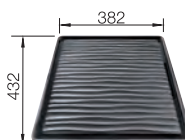

BLANCO UNIT MIT ANDANO 450-IF

SONEA-S Flexo
siehe Seite 354



FLEXON II 50/3
siehe Seite 424



SOLIS 450-U EDELSTAHL



- Harmonisches Zusammenspiel funktionaler und optischer Elemente
- Hochwertige Ausstattung mit verdecktem Überlauf C-overflow und Ablaufsystem InFino – elegant integriert und pflegeleicht
- Großes Beckenvolumen und praktisch nutzbare Bodenfläche
- Funktionales Zubehör optional erhältlich

500 mm

500 Unterschrank mm



Unterbau

OBERFLÄCHE

● Bürstfinish

IM LIEFERUMFANG ENTHALTEN

ohne Ablaufernbedienung, ohne Zubehör

526120

HLP OHNE MWST.

€ 416,00

IM LIEFERUMFANG ENTHALTEN



Ablaufgarnitur mit Raumsparrohr, 3 1/2" InFino-Korbventil, Befestigungsset

TECHNISCHE ZEICHNUNG



Beckentiefe 185 mm
Ausschnitt-Daten für alle Einbauverfahren finden Sie in unserem Internet-Download

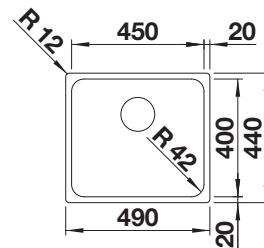

Edelstahl Becken

4

EMPFEHLUNG OPTIONALES ZUBEHÖR

Schneidbrett aus Bambus

239449
€ 62,00



Geschirrkorb aus Edelstahl

514238
€ 63,00

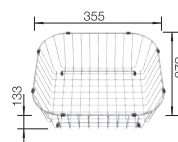

Wellentropf

230734
€ 51,00

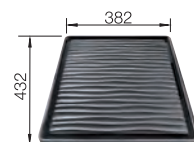

BLANCO UNIT MIT SOLIS 450-U

CANDOR-S

siehe Seite 377



FLEXON II 50/2

siehe Seite 424





SOLIS 450-IF EDELSTAHL



- Harmonisches Zusammenspiel funktionaler und optischer Elemente
- Hochwertige Ausstattung mit verdecktem Überlauf C-overflow und Ablaufsystem InFino – elegant integriert und pflegeleicht
- Großes Beckenvolumen und praktisch nutzbare Bodenfläche
- Eleganter IF-Flachrand für den flächenbündigen und Einbau von oben
- Funktionales Zubehör optional erhältlich

500 Unterschrank mm |  IF-Flachrand

500 mm

OBERFLÄCHE	IM LIEFERUMFANG ENTHALTEN		HLP OHNE MWST.
 Bürstfinish	ohne Ablaufernbedienung, ohne Zubehör	526121	€ 491,00
IM LIEFERUMFANG ENTHALTEN		TECHNISCHE ZEICHNUNG	

Edelstahl Becken

4

Ablaufgarnitur mit Raumsparrohr, 3 1/2" InFino-Korbventil, Befestigungsset

Beckentiefe 185 mm
Für Einbau von Küchenarmatur, Ablaufernbedienung oder Spülmittelspender in Schichtstoffplatten empfehlen wir ein flexibles Dichtungsband.
Ausschnitt-Daten für alle Einbauverfahren finden Sie in unserem Internet-Download

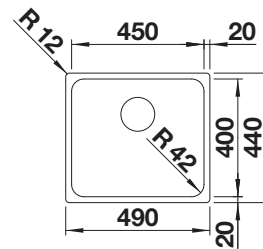

EMPFEHLUNG OPTIONALES ZUBEHÖR

Schneidbrett aus Bambus

239449
€ 62,00



Geschirrkorb aus Edelstahl

514238
€ 63,00

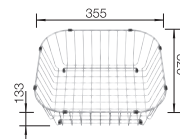

Wellentropf

230734
€ 51,00

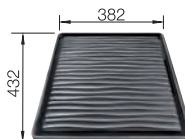

BLANCO UNIT MIT SOLIS 450-IF

CANDOR-S

siehe Seite 377



FLEXON II 50/2

siehe Seite 424



SUPRA 450-U EDELSTAHL



- Vielseitiges Programm mit zahlreichen Kombinationsmöglichkeiten
- Zur individuellen Zusammenstellung von Haupt- und Zusatzbecken
- Praktisches Zubehör optional erhältlich

500 mm

500 Unterschrank mm |  Unterbau

OBERFLÄCHE

 Bürstfinish

IM LIEFERUMFANG ENTHALTEN

ohne Ablauffernbedienung

518203

HLP OHNE MWST.

€ 258,00

IM LIEFERUMFANG ENTHALTEN

Ablaufgarnitur mit Raumsparrohr, 3 1/2" Korbventil, Befestigungsset

TECHNISCHE ZEICHNUNG



Beckentiefe 175 mm
Ausschnitt-Daten für alle Einbauverfahren finden Sie in unserem Internet-Download

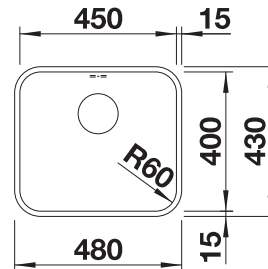

Edelstahl Becken

4

EMPFEHLUNG OPTIONALES ZUBEHÖR

TOP-Schienen

235906
€ 140,00



Geschirrkorb aus Edelstahl

514238
€ 63,00



Wellentropf

230734
€ 51,00

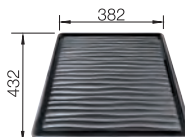

BLANCO UNIT MIT SUPRA 450-U

MIDA-S

siehe Seite 387



BOTTON Pro 45/2 Automatic

siehe Seite 429



CLARON 400-U DURINOX EDELSTAHL



- Elegant-pures Design mit prägnanten Eckradien von 10 mm
- Samt-matte Optik mit homogener Oberflächenstruktur und angenehm warmer Haptik
- Smarte Oberfläche: extrem widerstandsfähig gegenüber Kratzern
- Mit verdecktem Überlauf C-overflow in Durinox-Oberfläche
- Ablaufsystem InFino – elegant integriert und pflegeleicht
- Optimale Ausnutzung des Beckenvolumens durch extra tiefe Becken und ausgeprägt kleine Radien

450

Unterschrank
mm



Unterbau

450 mm

OBERFLÄCHE

Durinox

IM LIEFERUMFANG ENTHALTEN

ohne Ablaufernbedienung

523385

HLP OHNE
MWST.

€ 1044,00

IM LIEFERUMFANG ENTHALTEN



Ablaufgarnitur mit Raumsparrohr, 3 1/2" InFino-Korbventil, Befestigungsset

TECHNISCHE ZEICHNUNG



Beckentiefe 190 mm
Ablaufverschraubungen für Kombinationen aus zwei Einzelbecken bitte separat bestellen

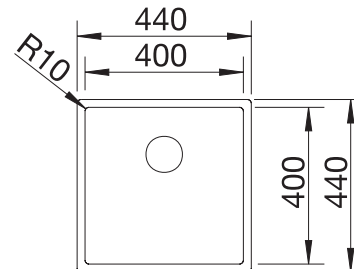

Edelstahl
Becken

4

EMPFEHLUNG OPTIONALES ZUBEHÖR

Schneidbrett aus Nussbaum
mit Edelstahlgriff
223074
€ 260,00

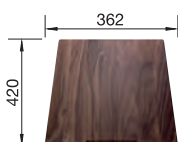

Anlegbarer Tropf aus
Edelstahl
223067
€ 283,00

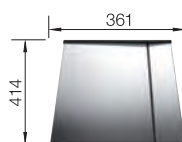

Klappmatte
238482
€ 85,00



BLANCO UNIT MIT CLARON 400-U DURINOX

drink.filter EVOL-S Pro
siehe Seite 329



SELECT II 45/2
siehe Seite 422



CLARON 400-U EDELSTAHL



- Elegant-pures Beckendesign
- Prägnanter Radius von 10 mm für mehr Design - ohne auf funktionale Vorteile zu verzichten
- Optimale Ausnutzung des Beckenvolumens durch extra tiefe Becken und ausgeprägt kleine Radien
- Ablaufsystem InFino – elegant integriert und besonders pflegeleicht

450 Unterschrank mm

 Unterbau

450 mm

OBERFLÄCHE

 Seidenglanz

IM LIEFERUMFANG ENTHALTEN

ohne Ablauffernbedienung

521573

HLP OHNE MWST.

€ 692,00

IM LIEFERUMFANG ENTHALTEN



Ablaufgarnitur mit Raumsparrohr, 3 1/2" InFino-Korbventil, Befestigungsset

TECHNISCHE ZEICHNUNG



Beckentiefe 190 mm
Ablaufverschraubungen für Kombinationen aus zwei Einzelbecken bitte separat bestellen

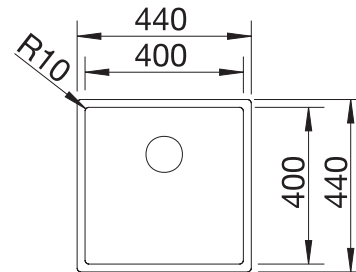

Edelstahl Becken

4

EMPFEHLUNG OPTIONALES ZUBEHÖR

Schneidbrett aus Nussbaum mit Edelstahlgriff
223074
€ 260,00



Resteschale Edelstahl
219649
€ 233,00



TOP-Schienen
235906
€ 140,00



BLANCO UNIT MIT CLARON 400-U

drink.filter EVOL-S Pro
siehe Seite 329



SELECT II 45/2
siehe Seite 422



CLARON 400-IF/A DURINOX EDELSTAHL





- Elegant-pures Design mit prägnanten Eckradien von 10 mm
- Samt-matte Optik mit homogener Oberflächenstruktur und angenehm warmer Haptik
- Smarte Oberfläche: extrem widerstandsfähig gegenüber Kratzern
- Mit verdecktem Überlauf C-overflow in Durinox-Oberfläche
- Ablaufsystem InFino mit der flachen und intuitiven Ablauferrnbedienung PushControl

450 Unterschrank mm |  IF-Flachrand

450 mm

OBERFLÄCHE	IM LIEFERUMFANG ENTHALTEN		HLP OHNE MWST.
 Durinox	mit Ablauferrnbedienung	523392	€ 1398,00

Edelstahl Becken
4

IM LIEFERUMFANG ENTHALTEN		TECHNISCHE ZEICHNUNG	
---------------------------	---	----------------------	---

Ablaufgarnitur mit Raumsparrohr, 3 1/2" InFino-Korbventil mit Ablauferrnbedienung (PushControl), Befestigungsset

Beckentiefe 190 mm
Ausschnitt-Daten für alle Einbauverfahren finden Sie in unserem Internet-Download

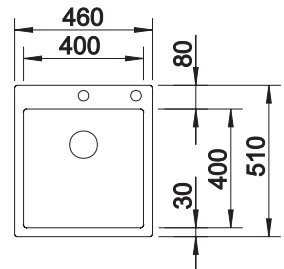

EMPFEHLUNG OPTIONALES ZUBEHÖR

Schneidbrett aus Nussbaum mit Edelstahlgriff
223074
€ 260,00



Anlegbarer Tropf aus Edelstahl
223067
€ 283,00

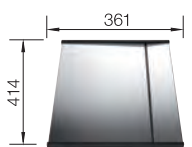

Klappmatte
238482
€ 85,00



BLANCO UNIT MIT CLARON 400-IF/A DURINOX

drink.filter EVOL-S Pro
siehe Seite 329



SOLON-IF
siehe Seite 432



Detaillierte Maße und Zeichnungen mit Ausschnitten finden Sie im Internet unter www.blanco.com. Infos zur Verordnung (EG) 1907/2006 (REACH) finden Sie im Servicekapitel. Sämtliche Preise (Händlerlistenpreis) verstehen sich pro Stück, exkl. MwSt.

CLARON 400-IF/A EDELSTAHL



- Einbaubecken im elegant-puren Design
- Prägnante Eckradien von 10 mm für mehr Design - ohne auf funktionale Vorteile zu verzichten
- Flach aufliegender IF-Flachrand
- Ablaufsystem InFino mit der flachen und intuitiven Ablauferrbedienung PushControl
- Zusätzliche Stabilität der Armaturenbank dank aufwändiger Stabilisierungstechnik

450 Unterschrank mm  IF-Flachrand



450 mm

OBERFLÄCHE

 Seidenglanz

IM LIEFERUMFANG ENTHALTEN

mit Ablauferrbedienung

521632

HLP OHNE MWST.

€ 907,00

IM LIEFERUMFANG ENTHALTEN



Ablaufgarnitur mit Raumsparrohr, 3 1/2" InFino-Korbventil mit Ablauferrbedienung (PushControl), Befestigungsset

TECHNISCHE ZEICHNUNG



Beckentiefe 190 mm
Ausschnitt-Daten für alle Einbauverfahren finden Sie in unserem Internet-Download

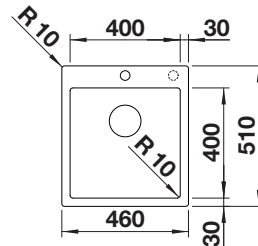

Edelstahl Becken

4

EMPFEHLUNG OPTIONALES ZUBEHÖR

Schneidbrett aus Nussbaum mit Edelstahlgriff
223074
€ 260,00



Resteschale Edelstahl
219649
€ 233,00



Anlegbarer Tropf aus Edelstahl
223067
€ 283,00

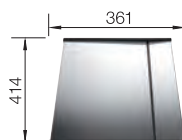

BLANCO UNIT MIT CLARON 400-IF/A

drink.filter EVOL-S Pro
siehe Seite 329



SELECT II 45/2
siehe Seite 422



CLARON 400-IF DURINOX EDELSTAHL



- Elegant-pures Design mit prägnanten Eckradien von 10 mm
- Samt-matte Optik mit homogener Oberflächenstruktur und angenehm warmer Haptik
- Smarte Oberfläche: extrem widerstandsfähig gegenüber Kratzern
- Mit verdecktem Überlauf C-overflow in Durinox-Oberfläche
- Ablaufsystem InFino – elegant integriert und pflegeleicht
- Optimale Ausnutzung des Beckenvolumens durch extra tiefe Becken und ausgeprägt kleine Radien

450 Unterschrank mm |  IF-Flachrand

450 mm

OBERFLÄCHE	IM LIEFERUMFANG ENTHALTEN		HLP OHNE MWST.
 Durinox	ohne Ablaufernbedienung	523389	€ 1270,00

IM LIEFERUMFANG ENTHALTEN		TECHNISCHE ZEICHNUNG	
---------------------------	---	----------------------	---

Edelstahl Becken

4

Ablaufgarnitur mit Raumsparrohr, 3 1/2" InFino-Korbventil, Befestigungsset

Beckentiefe 190 mm
Für den Einbau einer Küchenarmatur, Ablaufernbedienung oder eines Seifenspenders in Schichtstoffarbeitsplatten ist ein flexibles Dichtband erforderlich.

Ablaufverschraubungen für Kombinationen aus zwei Einzelbecken bitte separat bestellen.

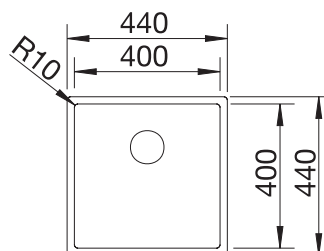

EMPFEHLUNG OPTIONALES ZUBEHÖR

Schneidbrett aus Nussbaum mit Edelstahlgriff
223074
€ 260,00

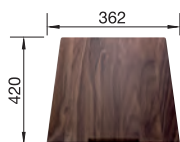

Anlegbarer Tropf aus Edelstahl
223067
€ 283,00

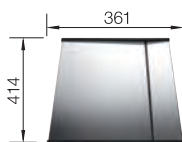

Klappmatte
238482
€ 85,00



BLANCO UNIT MIT CLARON 400-IF DURINOX

drink.filter EVOL-S Pro
siehe Seite 329



SELECT II 45/2
siehe Seite 422



CLARON 400-IF EDELSTAHL



- Elegant-pures Beckendesign
- Prägnanter Radius von 10 mm für mehr Design - ohne auf funktionale Vorteile zu verzichten
- Optimale Ausnutzung des Beckenvolumens durch extra tiefe Becken und ausgeprägt kleine Radien
- Flach aufliegender IF-Flachrand
- Ablaufsystem InFino – elegant integriert und pflegeleicht

450 Unterschrank mm |  IF-Flachrand

450 mm

OBERFLÄCHE

 Seidenglanz

IM LIEFERUMFANG ENTHALTEN

ohne Ablaufernbedienung

521572

HLP OHNE MWST.

€ 868,00

IM LIEFERUMFANG ENTHALTEN



Ablaufgarnitur mit Raumsparrohr, 3 1/2" InFino-Korbventil, Befestigungsset

TECHNISCHE ZEICHNUNG



Beckentiefe 190 mm
Für den Einbau einer Küchenarmatur, Ablaufernbedienung oder eines Seifenspenders in Schichtstoffarbeitsplatten ist ein flexibles Dichtband erforderlich.

Ablaufverschraubungen für Kombinationen aus zwei Einzelbecken bitte separat bestellen.

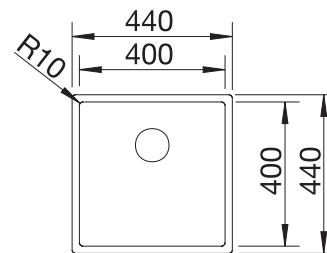

EMPFEHLUNG OPTIONALES ZUBEHÖR

Schneidbrett aus Nussbaum mit Edelstahlgriff
223074
€ 260,00



Resteschale Edelstahl
219649
€ 233,00



Anlegbarer Tropf aus Edelstahl
223067
€ 283,00

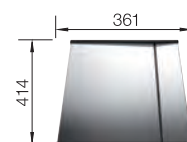

BLANCO UNIT MIT CLARON 400-IF

drink.filter EVOL-S Pro
siehe Seite 329



SELECT II 45/2
siehe Seite 422



ANDANO 400-U EDELSTAHL



- Ausgewogene Komposition optischer und funktionaler Elemente
- Moderne Gesamtanmutung durch harmonisches Zusammenspiel von Eck- und Bodenradien und der Seidenglanz-Oberfläche
- Hochwertige Ausstattung mit verdecktem Überlauf C-overflow und Ablaufsystem InFino – elegant integriert und besonders pflegeleicht
- Großes Beckenvolumen und praktisch nutzbare Bodenfläche
- Edles Zubehör optional erhältlich

450 Unterschrank mm



Unterbau



450 mm

OBERFLÄCHE

Seidenglanz

IM LIEFERUMFANG ENTHALTEN

ohne Ablauffernbedienung

522959

HLP OHNE MWST.

€ 478,00

IM LIEFERUMFANG ENTHALTEN



Ablaufgarnitur mit Raumsparrohr, 3 1/2" InFino-Korbventil, Befestigungsset

TECHNISCHE ZEICHNUNG



Beckentiefe 190 mm
Ausschnitt-Daten für alle Einbauverfahren finden Sie in unserem Internet-Download

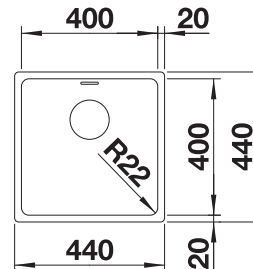

Edelstahl Becken

4

EMPFEHLUNG OPTIONALES ZUBEHÖR

Esche-Compound-Schneidbrett
230700
€ 181,00



Multifunktionsschale aus Edelstahl
227692
€ 118,00

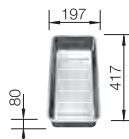

Klappmatte
238482
€ 85,00



BLANCO UNIT MIT ANDANO 400-U

SONEA-S Flexo
siehe Seite 354



FLEXON II 45/2
siehe Seite 424



ANDANO 400-IF/A EDELSTAHL



- Ausgewogene Komposition optischer und funktionaler Elemente
- Das harmonische Zusammenspiel zwischen den Radien und dem Oberflächendesign schafft eine moderne Anmutung
- Elegant gestalteter Nassbereich mit integrierter Armaturenbank in nur einem Arbeitsplattenausschnitt
- Hochwertige Ausstattung mit verdecktem C-overflow und InFino Ablaufsystem mit der flachen und intuitiven Ablauffernbedienung PushControl

450 mm Unterschrank | IF-Flachrand



450 mm

OBERFLÄCHE

Seidenglanz

IM LIEFERUMFANG ENTHALTEN

mit Ablauffernbedienung

525244

HLP OHNE MWST.

€ 684,00

IM LIEFERUMFANG ENTHALTEN



Ablaufgarnitur mit Raumsparrohr, 3 1/2" InFino-Korbventil mit Ablauffernbedienung (PushControl), Befestigungsset

TECHNISCHE ZEICHNUNG



Beckentiefe 190 mm
Zusätzliche Lochbohrung möglich. Die nachträgliche Lochbohrung sollte durch einen Fachbetrieb ausgeführt werden.

Ausschnitt-Daten für alle Einbauverfahren finden Sie in unserem Internet-Download

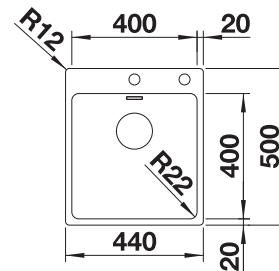

EMPFEHLUNG OPTIONALES ZUBEHÖR

Esche-Compound-Schneidbrett
230700
€ 181,00



Multifunktionsschale aus Edelstahl
227692
€ 118,00



Klappmatte
238482
€ 85,00



BLANCO UNIT MIT ANDANO 400-IF/A

SONEA-S Flexo
siehe Seite 354



FLEXON II 45/2
siehe Seite 424



ANDANO 400-IF EDELSTAHL



- Ausgewogene Komposition optischer und funktionaler Elemente
- Moderne Gesamtanmutung durch harmonisches Zusammenspiel von Eck- und Bodenradien und der Seidenglanz-Oberfläche
- Hochwertige Ausstattung mit verdecktem Überlauf C-overflow und Ablaufsystem InFino – elegant integriert und besonders pflegeleicht
- Großes Beckenvolumen und praktisch nutzbare Bodenfläche
- Eleganter IF-Flachrand für den flächenbündigen und aufliegenden Einbau

450 Unterschrank mm

IF-Flachrand



450 mm

OBERFLÄCHE

Seidenglanz

IM LIEFERUMFANG ENTHALTEN

ohne Ablaufernbedienung

522957

HLP OHNE MWST.

€ 567,00

IM LIEFERUMFANG ENTHALTEN



Ablaufgarnitur mit Raumsparrohr, 3 1/2" InFino-Korbventil, Befestigungsset

TECHNISCHE ZEICHNUNG



Beckentiefe 190 mm
Für Einbau von Küchenarmatur, Ablaufernbedienung oder Spülmittelspender in Schichtstoffplatten empfehlen wir ein flexibles Dichtungsband.
Ausschnitt-Daten für alle Einbauverfahren finden Sie in unserem Internet-Download

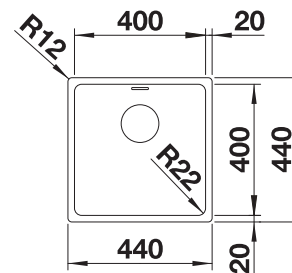

Edelstahl Becken

4

EMPFEHLUNG OPTIONALES ZUBEHÖR

Esche-Compound-Schneidbrett
230700
€ 181,00



Multifunktionsschale aus Edelstahl
227692
€ 118,00

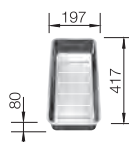

Wellentropf
230734
€ 51,00

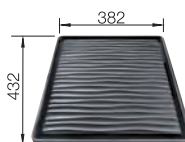

BLANCO UNIT MIT ANDANO 400-IF

SONEA-S Flexo
siehe Seite 354



FLEXON II 45/2
siehe Seite 424



SOLIS 400-U EDELSTAHL



- Harmonisches Zusammenspiel funktionaler und optischer Elemente
- Hochwertige Ausstattung mit verdecktem Überlauf C-overflow und Ablaufsystem InFino – elegant integriert und pflegeleicht
- Großes Beckenvolumen und praktisch nutzbare Bodenfläche
- Funktionales Zubehör optional erhältlich

450 mm

450 Unterschrank mm



Unterbau

OBERFLÄCHE

● Bürstfinish

IM LIEFERUMFANG ENTHALTEN

ohne Ablaufernbedienung, ohne Zubehör

526117

HLP OHNE MWST.

€ 398,00

IM LIEFERUMFANG ENTHALTEN



Ablaufgarnitur mit Raumsparrohr, 3 1/2" InFino-Korbventil, Befestigungsset

TECHNISCHE ZEICHNUNG



Beckentiefe 185 mm
Ausschnitt-Daten für alle Einbauverfahren finden Sie in unserem Internet-Download

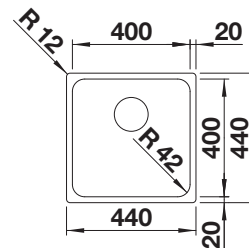

Edelstahl Becken

4

EMPFEHLUNG OPTIONALES ZUBEHÖR

Schneidbrett aus Bambus

239449
€ 62,00



Geschirrkorb aus Edelstahl

514238
€ 63,00

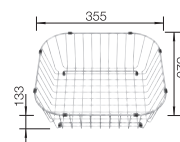

Wellentropf

230734
€ 51,00

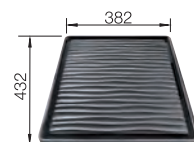

BLANCO UNIT MIT SOLIS 400-U

CANDOR-S

siehe Seite 377



FLEXON II 45/2

siehe Seite 424



SOLIS 400-IF/A EDELSTAHL



- Harmonisches Zusammenspiel funktionaler und optischer Elemente
- Hochwertige Ausstattung mit verdecktem Überlauf C-overflow und InFino Ablaufsystem mit der flachen und intuitiven Ablauferrnbedienung PushControl
- Großes Beckenvolumen und praktisch nutzbare Bodenfläche
- Eleganter IF-Flachrand für den flächenbündigen und Einbau von oben
- Funktionales Zubehör optional erhältlich

450 mm Unterschrank | IF-Flachrand

450 mm

OBERFLÄCHE	IM LIEFERUMFANG ENTHALTEN		HLP OHNE MWST.
● Bürstfinish	mit Ablauferrnbedienung, ohne Zubehör	526119	€ 567,00

Edelstahl Becken
4

IM LIEFERUMFANG ENTHALTEN	TECHNISCHE ZEICHNUNG
---------------------------	----------------------

Ablaufgarnitur mit Raumsparrohr, 3 1/2" InFino-Korbventil mit Ablauferrnbedienung (PushControl), Befestigungsset



Beckentiefe 185 mm
Zusätzliche Lochbohrung möglich. Die nachträgliche Lochbohrung sollte durch einen Fachbetrieb ausgeführt werden.

Ausschnitt-Daten für alle Einbauverfahren finden Sie in unserem Internet-Download

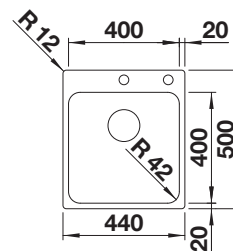

EMPFEHLUNG OPTIONALES ZUBEHÖR

Schneidbrett aus Bambus

239449
€ 62,00



TOP-Schienen

235906
€ 140,00

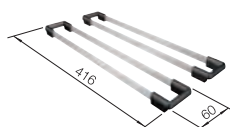

Abtropfwanne

513485
€ 113,00

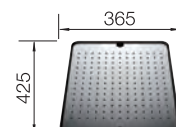

BLANCO UNIT MIT SOLIS 400-IF/A

CANDOR-S

siehe Seite 377



FLEXON II 45/2

siehe Seite 424



SOLIS 400-IF EDELSTAHL



- Harmonisches Zusammenspiel funktionaler und optischer Elemente
- Hochwertige Ausstattung mit verdecktem Überlauf C-overflow und Ablaufsystem InFino – elegant integriert und pflegeleicht
- Großes Beckenvolumen und praktisch nutzbare Bodenfläche
- Eleganter IF-Flachrand für den flächenbündigen und Einbau von oben
- Funktionales Zubehör optional erhältlich

450 Unterschrank mm |  IF-Flachrand

450 mm

OBERFLÄCHE

 Bürstfinish

IM LIEFERUMFANG ENTHALTEN

ohne Ablaufernbedienung, ohne Zubehör

526118

HLP OHNE MWST.

€ 473,00

IM LIEFERUMFANG ENTHALTEN



Ablaufgarnitur mit Raumsparrohr, 3 1/2" InFino-Korbventil, Befestigungsset

TECHNISCHE ZEICHNUNG



Beckentiefe 185 mm
Für Einbau von Küchenarmatur, Ablaufernbedienung oder Spülmittelspender in Schichtstoffplatten empfehlen wir ein flexibles Dichtungsband.
Ausschnitt-Daten für alle Einbauverfahren finden Sie in unserem Internet-Download

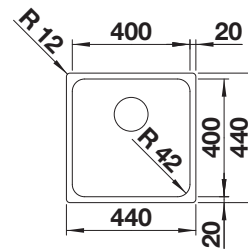

Edelstahl Becken

4

EMPFEHLUNG OPTIONALES ZUBEHÖR

Schneidbrett aus Bambus

239449
€ 62,00



Geschirrkorb aus Edelstahl

514238
€ 63,00

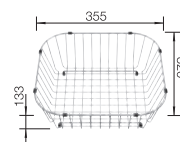

Wellentropf

230734
€ 51,00

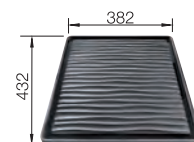

BLANCO UNIT MIT SOLIS 400-IF

CANDOR-S

siehe Seite 377



FLEXON II 45/2

siehe Seite 424



SUPRA 400-U EDELSTAHL



- Vielseitiges Programm mit zahlreichen Kombinationsmöglichkeiten
- Zur individuellen Zusammenstellung von Haupt- und Zusatzbecken
- Praktisches Zubehör optional erhältlich

450

Unterschrank
mm



Unterbau

450 mm

OBERFLÄCHE

● Bürstfinish

IM LIEFERUMFANG ENTHALTEN

ohne Ablauffernbedienung

518201

HLP OHNE
MWST.

€ 247,00

IM LIEFERUMFANG ENTHALTEN

Ablaufgarnitur mit Raumsparrohr, 3 1/2" Korbventil, Befestigungsset

TECHNISCHE ZEICHNUNG



Beckentiefe 175 mm
Ausschnitt-Daten für alle Einbauverfahren finden Sie in unserem Internet-Download

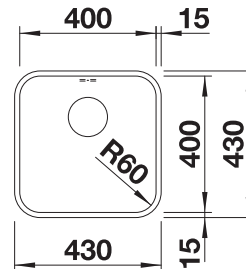

Edelstahl
Becken

4

EMPFEHLUNG OPTIONALES ZUBEHÖR

TOP-Schienen

235906
€ 140,00



Geschirrkorb aus Edelstahl

514238
€ 63,00



Wellentropf

230734
€ 51,00

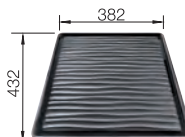

BLANCO UNIT MIT SUPRA 400-U

MIDA-S

siehe Seite 387



BOTTON Pro 45/2
Automatic

siehe Seite 429



SUPRA 400-IF/A R12 EDELSTAHL



- Vielseitiges Programm
- Mit integrierter Armaturenbank in nur einem Arbeitsplattenausschnitt
- Eleganter IF-Flachrand für den flächenbündigen und aufliegenden Einbau
- Praktisches Zubehör optional erhältlich

450 mm Unterschrank | IF-Flachrand

OBERFLÄCHE

● Bürstfinish

IM LIEFERUMFANG ENTHALTEN

mit Ablaufernbedienung

526353

HLP OHNE MWST.

€ 382,00

IM LIEFERUMFANG ENTHALTEN

Ablaufgarnitur mit Raumsparrohr, 3 1/2" Korbventil mit Ablaufernbedienung (Zugknopf), Befestigungsset

TECHNISCHE ZEICHNUNG



Beckentiefe 175 mm
Zusätzliche Lochbohrung möglich. Die nachträgliche Lochbohrung sollte durch einen Fachbetrieb ausgeführt werden.

Ausschnitt-Daten für alle Einbauverfahren finden Sie in unserem Internet-Download

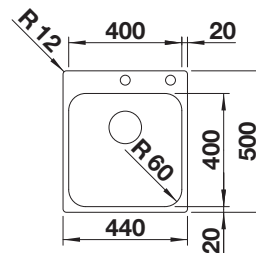

EMPFEHLUNG OPTIONALES ZUBEHÖR

Klappmatte

238482
€ 85,00



Geschirrkorb aus Edelstahl

514238
€ 63,00



Wellentropf

230734
€ 51,00

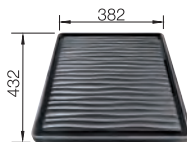

BLANCO UNIT MIT SUPRA 400-IF/A R12

MIDA-S

siehe Seite 387



SOLON-IF

siehe Seite 432



SUPRA 400-IF R12 EDELSTAHL



- Vielseitiges Programm
- Eleganter IF-Flachrand für den flächenbündigen und aufliegenden Einbau
- Praktisches Zubehör optional erhältlich

450 Unterschrank mm |  IF-Flachrand

450 mm

OBERFLÄCHE	IM LIEFERUMFANG ENTHALTEN		HLP OHNE MWST.
 Bürstfinish	ohne Ablaufernbedienung	526350	€ 304,00

IM LIEFERUMFANG ENTHALTEN	TECHNISCHE ZEICHNUNG
---------------------------	----------------------

Ablaufgarnitur mit Raumsparrohr, 3 1/2" Korbventil, Befestigungsset

Beckentiefe 175 mm
Für Einbau von Küchenarmatur, Ablaufernbedienung oder Spülmittelspender in Schichtstoffplatten empfehlen wir ein flexibles Dichtungsband.
Ausschnitt-Daten für alle Einbauverfahren finden Sie in unserem Internet-Download

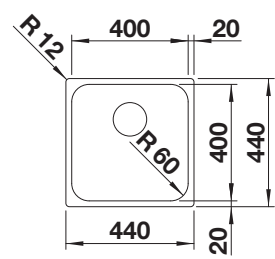

Edelstahl Becken
4

EMPFEHLUNG OPTIONALES ZUBEHÖR

TOP-Schienen	Geschirrkorb aus Edelstahl	Wellentropf
235906 € 140,00	514238 € 63,00	230734 € 51,00
		

BLANCO UNIT MIT SUPRA 400-IF R12

MIDA-S	SOLON-IF
siehe Seite 387	siehe Seite 432
	

Detaillierte Maße und Zeichnungen mit Ausschnitten finden Sie im Internet unter www.blanco.com. Infos zur Verordnung (EG) 1907/2006 (REACH) finden Sie im Servicekapitel. Sämtliche Preise (Händlerlistenpreis) verstehen sich pro Stück, exkl. MwSt.

RONDOSOL EDELSTAHL



- Zeitloses Spüledesign
- Optionales Zubehör erhältlich
- Eleganter IF-Flachrand für flächenbündigen oder aufliegenden Einbau

450 mm





IF-
Flachrand



Einbau von oben
und Unterbau

Edelstahl
Becken

4

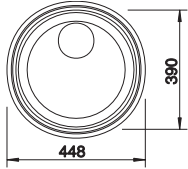
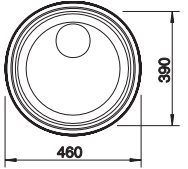
UNTERSCHRANK MM	450	450
RONDOSOL	IF	
		
 Bürstfinish	514647	513306
HLP ohne MwSt.	€ 282,00	€ 249,00
Beckentiefe	165 mm	165 mm
		
	Ausschnitt für IF-Flachrand von oben auf Arbeitsplatte aufliegend	Unterbau ohne Überstand, Ausschnitt dafür Ø 424 mm.
	Für Einbau von Küchenarmatur, Abfluffernbedienung oder Spülmittelspender in Schichtstoffplatten empfehlen wir ein flexibles Dichtungsband. Ausschnitt-Daten für alle Einbauverfahren finden Sie in unserem Internet-Download	Für Einbau von Küchenarmatur, Abfluffernbedienung oder Spülmittelspender in Schichtstoffplatten empfehlen wir ein flexibles Dichtungsband. Ausschnitt-Daten für alle Einbauverfahren finden Sie in unserem Internet-Download
PLANUNGSHINWEIS	Flächenbündiger Einbau	
IM LIEFERUMFANG ENTHALTEN Ohne Abfluffernbedienung	Abflaufgarnitur mit Raumsparrohr, 3 ½" Korbventil	Abflaufgarnitur mit Raumsparrohr, 3 ½" Korbventil, Dichtung

EMPFEHLUNG OPTIONALES ZUBEHÖR

Schneidbrett aus massiver
Buche
218421
€ 63,00



Geschirrkorb aus Edelstahl
220574
€ 54,00

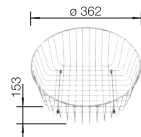

BLANCO UNIT MIT RONDOSOL

MIDA-S

siehe Seite 387



BOTTON Pro 45/2
Automatic

siehe Seite 429



BLANCODANA 45 EDELSTAHL



- Großzügiges, komfortables Einzelbecken auf kleinstem Raum
- Praktische durchgehende Batteriebank
- Attraktives, modernes Design
- 3 ½“ Korbventil

450 Unterschrank mm

 Einbau von oben

450 mm

OBERFLÄCHE	IM LIEFERUMFANG ENTHALTEN		HLP OHNE MWST.
 Naturfinish	ohne Ablauffernbedienung	525322	€ 327,00

IM LIEFERUMFANG ENTHALTEN	TECHNISCHE ZEICHNUNG	
---------------------------	----------------------	---

Ablaufgarnitur mit Raumsparrohr, 3 ½“ Korbventil

Beckentiefe 158 mm
Ausschnitt-Daten für alle Einbauverfahren finden Sie in unserem Internet-Download

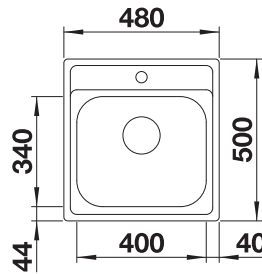

Edelstahl Becken

4

EMPFEHLUNG OPTIONALES ZUBEHÖR

Schneidbrett aus massiver Buche
218313
€ 80,00

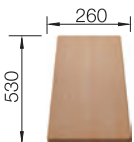

Schneidbrett aus wertigem Kunststoff in weiß
217611
€ 80,00

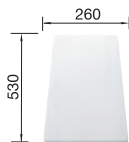

BLANCO UNIT MIT BLANCODANA 45

MIDA

siehe Seite 388



SOLON-IF

siehe Seite 432



TOP EE 4 X 4 EDELSTAHL



- Die praktische Lösung für einfache Anforderungen
- 1 ½“ Edelstahl-Auslauf



Einbau
von oben

450 mm

UNTERSCHRANK MM

450

TOP EE 4 x 4



 Naturfinish

501065

HLP ohne MwSt.

€ 117,00

Beckentiefe

150 mm

 Ablaufgarnitur

222458

HLP ohne MwSt.

€ 11,00

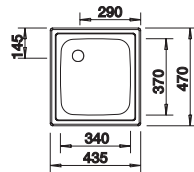

Ablaufgarnitur 1 ½“ bitte separat bestellen.
Maße des Beckens: 340 x 370 x 150 mm
Ausschnittmaße: 417 x 452 mm

PLANUNGSHINWEIS

EMPFEHLUNG OPTIONALES ZUBEHÖR

Geschirrkorb aus Edelstahl

Wellentropf

514238
€ 63,00

230734
€ 51,00

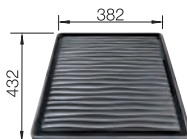

BLANCO UNIT MIT TOP EE 4 X 4

DARAS-S

BOTTON Pro 45/2
Automatic

siehe Seite 396

siehe Seite 429



CLARON 340-U DURINOX EDELSTAHL



- Elegant-pures Design mit prägnanten Eckradien von 10 mm
- Samt-matte Optik mit homogener Oberflächenstruktur und angenehm warmer Haptik
- Smarte Oberfläche: extrem widerstandsfähig gegenüber Kratzern
- Mit verdecktem Überlauf C-overflow in Durinox-Oberfläche
- Ablaufsystem InFino – elegant integriert und pflegeleicht
- Optimale Ausnutzung des Beckenvolumens durch extra tiefe Becken und ausgeprägt kleine Radien

400

Unterschrank
mm



Unterbau

400 mm

OBERFLÄCHE

IM LIEFERUMFANG ENTHALTEN

HLP OHNE
MWST.

Durinox

ohne Ablauffernbedienung

523384

€ 984,00

IM LIEFERUMFANG ENTHALTEN



TECHNISCHE ZEICHNUNG



Ablaufgarnitur mit Raumsparrohr, 3 1/2" InFino-Korbventil, Befestigungsset

Beckentiefe 190 mm
Ablaufverschraubungen für Kombinationen aus zwei Einzelbecken bitte separat bestellen

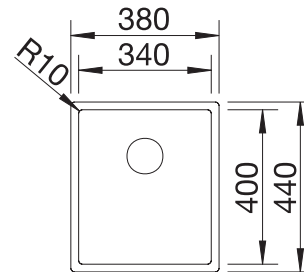

Edelstahl
Becken

4

EMPFEHLUNG OPTIONALES ZUBEHÖR

BLANCO UNIT MIT CLARON 340-U DURINOX

Schneidbrett aus Nussbaum
mit Edelstahlgriff
223074
€ 260,00

Anlegbarer Tropf aus
Edelstahl
223067
€ 283,00

Klappmatte
238482
€ 85,00

drink.filter EVOL-S Pro
siehe Seite 329

FLEXON II 30/2
siehe Seite 425

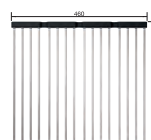
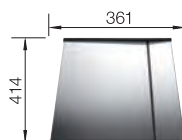

Detaillierte Maße und Zeichnungen mit Ausschnitten finden Sie im Internet unter www.blanco.com. Infos zur Verordnung (EG) 1907/2006 (REACH) finden Sie im Servicekapitel. Sämtliche Preise (Händlerlistenpreis) verstehen sich pro Stück, exkl. MwSt.

BLANCO

197

CLARON 340-U EDELSTAHL



- Elegant-pures Beckendesign
- Prägnanter Radius von 10 mm für mehr Design - ohne auf funktionale Vorteile zu verzichten
- Optimale Ausnutzung des Beckenvolumens durch extra tiefe Becken und ausgeprägt kleine Radien
- Ablaufsystem InFino – elegant integriert und pflegeleicht

400 Unterschrank mm

 Unterbau

400 mm

OBERFLÄCHE

 Seidenglanz

IM LIEFERUMFANG ENTHALTEN

ohne Ablauffernbedienung

521571

HLP OHNE MWST.

€ 641,00

IM LIEFERUMFANG ENTHALTEN



Ablaufgarnitur mit Raumsparrohr, 3 1/2" InFino-Korbventil, Befestigungsset

TECHNISCHE ZEICHNUNG



Beckentiefe 190 mm
Ablaufverschraubungen für Kombinationen aus zwei Einzelbecken bitte separat bestellen

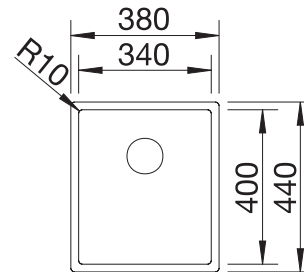

Edelstahl Becken

4

EMPFEHLUNG OPTIONALES ZUBEHÖR

Resteschale Edelstahl

219649
€ 233,00



Anlegbarer Tropf aus Edelstahl

223067
€ 283,00

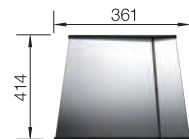

Klappmatte

238482
€ 85,00

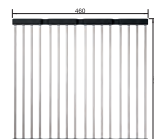

BLANCO UNIT MIT CLARON 340-U

drink.filter EVOL-S Pro

siehe Seite 329



SOLON-IF

siehe Seite 432



CLARON 340-IF DURINOX EDELSTAHL



- Elegant-pures Design mit prägnanten Eckradien von 10 mm
- Samt-matte Optik mit homogener Oberflächenstruktur und angenehm warmer Haptik
- Smarte Oberfläche: extrem widerstandsfähig gegenüber Kratzern
- Mit verdecktem Überlauf C-overflow in Durinox-Oberfläche
- Ablaufsystem InFino – elegant integriert und pflegeleicht
- Optimale Ausnutzung des Beckenvolumens durch extra tiefe Becken und ausgeprägt kleine Radien

400 Unterschrank mm |  IF-Flachrand

400 mm

OBERFLÄCHE	IM LIEFERUMFANG ENTHALTEN		HLP OHNE MWST.
 Durinox	ohne Ablaufernbedienung	523388	€ 1184,00

IM LIEFERUMFANG ENTHALTEN		TECHNISCHE ZEICHNUNG	
---------------------------	---	----------------------	---

Ablaufgarnitur mit Raumsparrohr, 3 1/2" InFino-Korbventil, Befestigungsset

Beckentiefe 190 mm
Für den Einbau einer Küchenarmatur, Ablaufernbedienung oder eines Seifenspenders in Schichtstoffarbeitsplatten ist ein flexibles Dichtband erforderlich.

Ablaufverschraubungen für Kombinationen aus zwei Einzelbecken bitte separat bestellen.

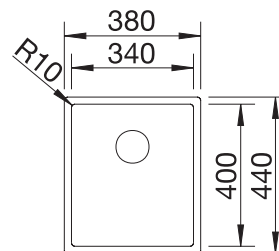

Edelstahl
Becken

4

EMPFEHLUNG OPTIONALES ZUBEHÖR

Schneidbrett aus Nussbaum mit Edelstahlgriff
223074
€ 260,00



Anlegbarer Tropf aus Edelstahl
223067
€ 283,00

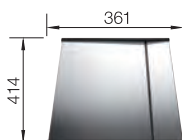

Klappmatte
238482
€ 85,00



BLANCO UNIT MIT CLARON 340-IF DURINOX

drink.filter EVOL-S Pro
siehe Seite 329



FLEXON II 30/2
siehe Seite 425



CLARON 340-IF EDELSTAHL



- Elegant-pures Beckendesign ohne sichtbare Bodenprägung
- Prägnanter Radius von 10 mm für mehr Design - ohne auf funktionale Vorteile zu verzichten
- Optimale Ausnutzung des Beckenvolumens durch extra tiefe Becken und ausgeprägt kleine Radien
- Flach aufliegender IF-Flachrand
- Ablaufsystem InFino – elegant integriert und pflegeleicht

400 Unterschrank mm |  IF-Flachrand

400 mm

OBERFLÄCHE

 Seidenglanz

IM LIEFERUMFANG ENTHALTEN

ohne Ablaufernbedienung

521570

HLP OHNE MWST.

€ 795,00

IM LIEFERUMFANG ENTHALTEN



Ablaufgarnitur mit Raumsparrohr, 3 1/2" InFino-Korbventil, Befestigungsset

TECHNISCHE ZEICHNUNG



Beckentiefe 190 mm
Für den Einbau einer Küchenarmatur, Ablaufernbedienung oder eines Seifenspenders in Schichtstoffarbeitsplatten ist ein flexibles Dichtband erforderlich.

Ablaufverschraubungen für Kombinationen aus zwei Einzelbecken bitte separat bestellen.

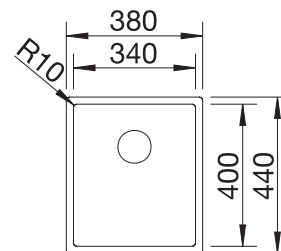

Edelstahl Becken

4

EMPFEHLUNG OPTIONALES ZUBEHÖR

Resteschale Edelstahl

219649
€ 233,00



Klappmatte

238482
€ 85,00



Anlegbarer Tropf aus Edelstahl

223067
€ 283,00

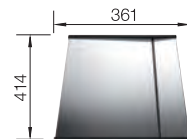

BLANCO UNIT MIT CLARON 340-IF

drink.filter EVOL-S Pro

siehe Seite 329



FLEXON II 30/2

siehe Seite 425



200

BLANCO

Detaillierte Maße und Zeichnungen mit Ausschnitten finden Sie im Internet unter www.blanco.com. Infos zur Verordnung (EG) 1907/2006 (REACH) finden Sie im Servicekapitel. Sämtliche Preise (Händlerlistenpreis) verstehen sich pro Stück, exkl. MwSt.

ANDANO 340-U EDELSTAHL



- Ausgewogene Komposition optischer und funktionaler Elemente
- Moderne Gesamtanmutung durch harmonisches Zusammenspiel von Eck- und Bodenradien und der Seidenglanz-Oberfläche
- Hochwertige Ausstattung mit verdecktem Überlauf C-overflow und Ablaufsystem InFino – elegant integriert und besonders pflegeleicht
- Großes Beckenvolumen und praktisch nutzbare Bodenfläche
- Edles Zubehör optional erhältlich

400 Unterschrank mm



Unterbau



400 mm

OBERFLÄCHE

Seidenglanz

IM LIEFERUMFANG ENTHALTEN

ohne Ablauffernbedienung

522955

HLP OHNE MWST.

€ 373,00

IM LIEFERUMFANG ENTHALTEN



Ablaufgarnitur mit Raumsparrohr, 3 1/2" InFino-Korbventil, Befestigungsset

TECHNISCHE ZEICHNUNG



Beckentiefe 190 mm
Ausschnitt-Daten für alle Einbauverfahren finden Sie in unserem Internet-Download

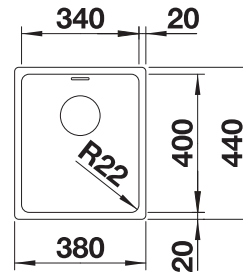

Edelstahl Becken

4

EMPFEHLUNG OPTIONALES ZUBEHÖR

Esche-Compound-Schneidbrett
230700
€ 181,00



Multifunktionsschale aus Edelstahl
227692
€ 118,00

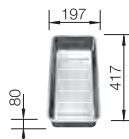

Klappmatte
238482
€ 85,00



BLANCO UNIT MIT ANDANO 340-U

SONEA-S Flexo
siehe Seite 354



FLEXON II 30/2
siehe Seite 425



Detaillierte Maße und Zeichnungen mit Ausschnitten finden Sie im Internet unter www.blanco.com. Infos zur Verordnung (EG) 1907/2006 (REACH) finden Sie im Servicekapitel. Sämtliche Preise (Händlerlistenpreis) verstehen sich pro Stück, exkl. MwSt.

BLANCO

201

ANDANO 340-IF EDELSTAHL



400 mm

- Ausgewogene Komposition optischer und funktionaler Elemente
- Moderne Gesamtanmutung durch harmonisches Zusammenspiel von Eck- und Bodenradien und der Seidenglanz-Oberfläche
- Hochwertige Ausstattung mit verdecktem Überlauf C-overflow und Ablaufsystem InFino – elegant integriert und besonders pflegeleicht
- Großes Beckenvolumen und praktisch nutzbare Bodenfläche
- Eleganter IF-Flachrand für den flächenbündigen und aufliegenden Einbau

400 Unterschrank mm

 IF-Flachrand



OBERFLÄCHE

 Seidenglanz

IM LIEFERUMFANG ENTHALTEN

ohne Ablaufernbedienung

522953

HLP OHNE MWST.

€ 443,00

IM LIEFERUMFANG ENTHALTEN



Ablaugarnitur mit Raumsparrohr, 3 1/2" InFino-Korbventil, Befestigungsset

TECHNISCHE ZEICHNUNG



Beckentiefe 190 mm
Für Einbau von Küchenarmatur, Ablaufernbedienung oder Spülmittelspender in Schichtstoffplatten empfehlen wir ein flexibles Dichtungsband.
Ausschnitt-Daten für alle Einbauverfahren finden Sie in unserem Internet-Download

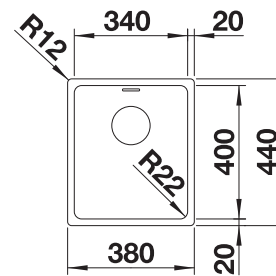

EMPFEHLUNG OPTIONALES ZUBEHÖR

Esche-Compound-Schneidbrett
230700
€ 181,00



Multifunktionsschale aus Edelstahl
227692
€ 118,00

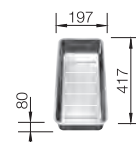

Wellentropf
230734
€ 51,00

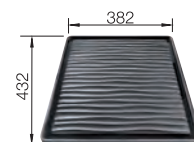

BLANCO UNIT MIT ANDANO 340-IF

SONEA-S Flexo
siehe Seite 354



FLEXON II 30/2
siehe Seite 425



SOLIS 340-U EDELSTAHL



- Harmonisches Zusammenspiel funktionaler und optischer Elemente
- Hochwertige Ausstattung mit verdecktem Überlauf C-overflow und Ablaufsystem InFino – elegant integriert und pflegeleicht
- Großes Beckenvolumen und praktisch nutzbare Bodenfläche
- Funktionales Zubehör optional erhältlich

400 Unterschrank mm



Unterbau

400 mm

OBERFLÄCHE

 Bürstfinish

IM LIEFERUMFANG ENTHALTEN

ohne Ablauffernbedienung, ohne Zubehör

526115

HLP OHNE MWST.

€ 316,00

IM LIEFERUMFANG ENTHALTEN



Ablaufgarnitur mit Raumsparrohr, 3 1/2" InFino-Korbventil, Befestigungsset

TECHNISCHE ZEICHNUNG



Beckentiefe 185 mm
Ausschnitt-Daten für alle Einbauverfahren finden Sie in unserem Internet-Download

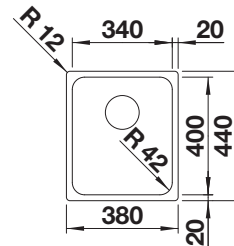

Edelstahl
Becken

4

EMPFEHLUNG OPTIONALES ZUBEHÖR

Schneidbrett aus Bambus

239449
€ 62,00



Geschirrkorb aus Edelstahl

514238
€ 63,00

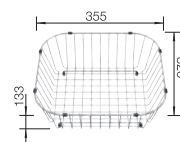

Wellentropf

230734
€ 51,00

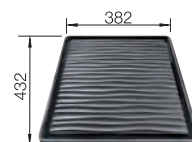

BLANCO UNIT MIT SOLIS 340-U

CANDOR-S

siehe Seite 377



FLEXON II 30/1

siehe Seite 425



SOLIS 340-IF EDELSTAHL



- Harmonisches Zusammenspiel funktionaler und optischer Elemente
- Hochwertige Ausstattung mit verdecktem Überlauf C-overflow und Ablaufsystem InFino – elegant integriert und pflegeleicht
- Großes Beckenvolumen und praktisch nutzbare Bodenfläche
- Eleganter IF-Flachrand für den flächenbündigen und Einbau von oben
- Funktionales Zubehör optional erhältlich

400 mm

400 Unterschrank mm |  IF-Flachrand

OBERFLÄCHE

 Bürstfinish

IM LIEFERUMFANG ENTHALTEN

ohne Ablaufernbedienung, ohne Zubehör

526116

HLP OHNE MWST.

€ 366,00

IM LIEFERUMFANG ENTHALTEN



Ablaufgarnitur mit Raumsparrohr, 3 1/2" InFino-Korbventil, Befestigungsset

TECHNISCHE ZEICHNUNG



Beckentiefe 185 mm
Für Einbau von Küchenarmatur, Ablaufernbedienung oder Spülmittelspender in Schichtstoffplatten empfehlen wir ein flexibles Dichtungsband.
Ausschnitt-Daten für alle Einbauverfahren finden Sie in unserem Internet-Download

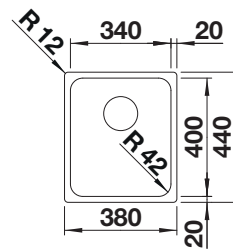

Edelstahl Becken

4

EMPFEHLUNG OPTIONALES ZUBEHÖR

Schneidbrett aus Bambus

239449
€ 62,00



Geschirrkorb aus Edelstahl

514238
€ 63,00

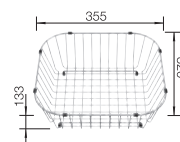

Wellentropf

230734
€ 51,00

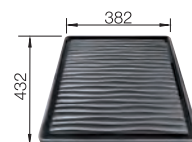

BLANCO UNIT MIT SOLIS 340-IF

CANDOR-S

siehe Seite 377



FLEXON II 30/1

siehe Seite 425



SUPRA 340-U EDELSTAHL



- Vielseitiges Programm mit zahlreichen Kombinationsmöglichkeiten
- Zur individuellen Zusammenstellung von Haupt- und Zusatzbecken
- Praktisches Zubehör optional erhältlich

400 Unterschrank
mm



Unterbau

400 mm

OBERFLÄCHE	IM LIEFERUMFANG ENTHALTEN		HLP OHNE MWST.
● Bürstfinish	ohne Ablaufernbedienung	518199	€ 233,00

IM LIEFERUMFANG ENTHALTEN

Ablaufgarnitur mit Raumsparrohr, 3 1/2" Korbventil, Befestigungsset

TECHNISCHE ZEICHNUNG



Beckentiefe 175 mm
Ausschnitt-Daten für alle Einbauverfahren finden Sie in unserem Internet-Download

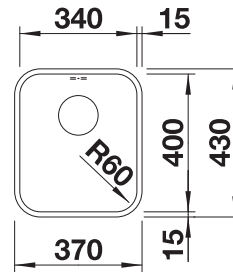

Edelstahl
Becken

4

EMPFEHLUNG OPTIONALES ZUBEHÖR

TOP-Schienen

235906
€ 140,00



Geschirrkorb aus Edelstahl

514238
€ 63,00

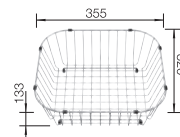

Wellentropf

230734
€ 51,00

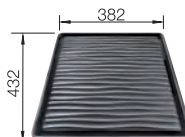

BLANCO UNIT MIT SUPRA 340-U

MIDA-S

siehe Seite 387



BOTTON II 30/2

siehe Seite 431



CLARON 180-U EDELSTAHL



- Elegant-pures Beckendesign
- Prägnanter Radius von 10 mm für mehr Design - ohne auf funktionale Vorteile zu verzichten
- Optimale Ausnutzung des Beckenvolumens durch extra tiefe Becken und ausgeprägt kleine Radien
- Ablaufsystem InFino – elegant integriert und pflegeleicht

300 mm

300 Unterschrank mm

Unterbau

OBERFLÄCHE

Seidenglanz

IM LIEFERUMFANG ENTHALTEN

ohne Ablaufernbedienung

521565

HLP OHNE MWST.

€ 599,00

IM LIEFERUMFANG ENTHALTEN



Ablaufgarnitur mit Raumsparrohr, 3 1/2" InFino-Korbventil, Befestigungsset

TECHNISCHE ZEICHNUNG



Beckentiefe 130 mm
Ablaufverschraubungen für Kombinationen aus zwei Einzelbecken bitte separat bestellen

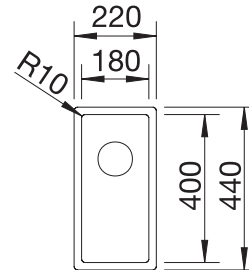

Edelstahl Becken

4

EMPFEHLUNG OPTIONALES ZUBEHÖR

Resteschale Edelstahl

219649
€ 233,00



Anlegbarer Tropf aus Edelstahl

223067
€ 283,00

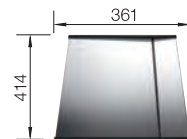

TOP-Schienen

235906
€ 140,00



BLANCO UNIT MIT CLARON 180-U

drink.filter EVOL-S Pro

siehe Seite 329



SOLON-IF

siehe Seite 432



CLARON 180-IF EDELSTAHL



- Elegant-pures Beckendesign ohne sichtbare Bodenprägung
- Prägnanter Radius von 10 mm für mehr Design - ohne auf funktionale Vorteile zu verzichten
- Optimale Ausnutzung des Beckenvolumens durch extra tiefe Becken und ausgeprägt kleine Radien
- Flach aufliegender IF-Flachrand
- Ablaufsystem InFino – elegant integriert und pflegeleicht

300 Unterschrank mm |  IF-Flachrand

300 mm

OBERFLÄCHE	IM LIEFERUMFANG ENTHALTEN		HLP OHNE MWST.
 Seidenglanz	ohne Ablaufernbedienung	521564	€ 739,00
IM LIEFERUMFANG ENTHALTEN		TECHNISCHE ZEICHNUNG	

Edelstahl Becken

4

Ablaufgarnitur mit Raumsparrohr, 3 1/2" InFino-Korbventil, Befestigungsset

Beckentiefe 130 mm
Für den Einbau einer Küchenarmatur, Ablaufernbedienung oder eines Seifenspenders in Schichtstoffarbeitsplatten ist ein flexibles Dichtband erforderlich.

Ablaufverschraubungen für Kombinationen aus zwei Einzelbecken bitte separat bestellen.

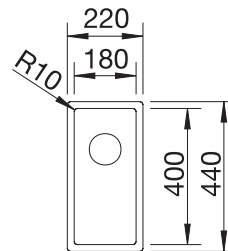

EMPFEHLUNG OPTIONALES ZUBEHÖR

Resteschale Edelstahl

219649
€ 233,00



Anlegbarer Tropf aus Edelstahl

223067
€ 283,00

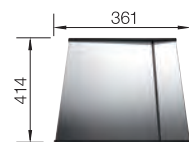

TOP-Schienen

235906
€ 140,00



BLANCO UNIT MIT CLARON 180-IF

drink.filter EVOL-S Pro

siehe Seite 329



SOLON-IF

siehe Seite 432



ANDANO 180-U EDELSTAHL



- Ausgewogene Komposition optischer und funktionaler Elemente
- Moderne Gesamtanmutung durch harmonisches Zusammenspiel von Eck- und Bodenradien und der Seidenglanz-Oberfläche
- Hochwertige Ausstattung mit verdecktem Überlauf C-overflow und Ablaufsystem InFino – elegant integriert und besonders pflegeleicht
- Großes Beckenvolumen und praktisch nutzbare Bodenfläche
- Edles Zubehör optional erhältlich

300 Unterschrank mm



Unterbau



300 mm

OBERFLÄCHE

Seidenglanz

IM LIEFERUMFANG ENTHALTEN

ohne Ablauffernbedienung, ohne Zubehör

522952

HLP OHNE MWST.

€ 336,00

IM LIEFERUMFANG ENTHALTEN



Ablaufgarnitur mit Raumsparrohr, 3 1/2" InFino-Korbventil, Befestigungsset

TECHNISCHE ZEICHNUNG

Beckentiefe 130 mm
Ausschnitt-Daten für alle Einbauverfahren finden Sie in unserem Internet-Download

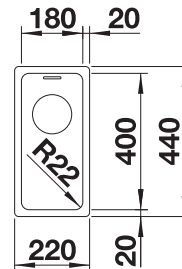

Edelstahl Becken

4

EMPFEHLUNG OPTIONALES ZUBEHÖR

Multifunktionsschale aus Edelstahl
227692
€ 118,00

Klappmatte
238482
€ 85,00

Wellentropf
230734
€ 51,00

BLANCO UNIT MIT ANDANO 180-U

SONEA-S Flexo
siehe Seite 354

FLEXON II 30/2
siehe Seite 425

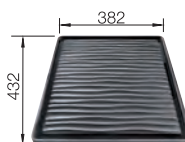
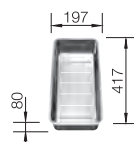

ANDANO 180-IF EDELSTAHL



- Ausgewogene Komposition optischer und funktionaler Elemente
- Moderne Gesamtanmutung durch harmonisches Zusammenspiel von Eck- und Bodenradien und der Seidenglanz-Oberfläche
- Hochwertige Ausstattung mit verdecktem Überlauf C-overflow und Ablaufsystem InFino – elegant integriert und besonders pflegeleicht
- Großes Beckenvolumen und praktisch nutzbare Bodenfläche
- Eleganter IF-Flachrand für den flächenbündigen und aufliegenden Einbau

300 Unterschrank mm |  IF-Flachrand



300 mm

OBERFLÄCHE

 Seidenglanz

IM LIEFERUMFANG ENTHALTEN

ohne Ablaufernbedienung, ohne Zubehör

522951

HLP OHNE MWST.

€ 404,00

IM LIEFERUMFANG ENTHALTEN



Ablaufgarnitur mit Raumsparrohr, 3 1/2" InFino-Korbventil, Befestigungsset

TECHNISCHE ZEICHNUNG



Beckentiefe 130 mm
Für Einbau von Küchenarmatur, Ablaufernbedienung oder Spülmittelspender in Schichtstoffplatten empfehlen wir ein flexibles Dichtungsband.
Ausschnitt-Daten für alle Einbauverfahren finden Sie in unserem Internet-Download

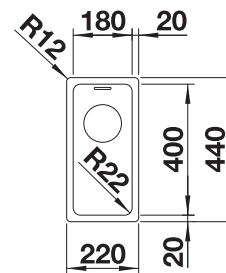

Edelstahl Becken

4

EMPFEHLUNG OPTIONALES ZUBEHÖR

Multifunktionsschale aus Edelstahl
227692
€ 118,00

Klappmatte
238482
€ 85,00

Wellentropf
230734
€ 51,00

BLANCO UNIT MIT ANDANO 180-IF

SONEA-S Flexo
siehe Seite 354

FLEXON II 30/1
siehe Seite 425

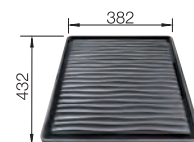
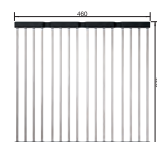

Detaillierte Maße und Zeichnungen mit Ausschnitten finden Sie im Internet unter www.blanco.com. Infos zur Verordnung (EG) 1907/2006 (REACH) finden Sie im Servicekapitel. Sämtliche Preise (Händlerlistenpreis) verstehen sich pro Stück, exkl. MwSt.

BLANCO

209

SOLIS 180-U EDELSTAHL



- Harmonisches Zusammenspiel funktionaler und optischer Elemente
- Hochwertige Ausstattung mit verdecktem Überlauf C-overflow und Ablaufsystem InFino – elegant integriert und pflegeleicht
- Großes Beckenvolumen und praktisch nutzbare Bodenfläche
- Funktionales Zubehör optional erhältlich

300 mm

300 Unterschrank mm | Unterbau

OBERFLÄCHE	IM LIEFERUMFANG ENTHALTEN		HLP OHNE MWST.
Bürstfinish	ohne Ablaufernbedienung, ohne Zubehör	526113	€ 272,00

IM LIEFERUMFANG ENTHALTEN	TECHNISCHE ZEICHNUNG
---------------------------	----------------------

Ablaufgarnitur mit Raumsparrohr, 3 1/2" InFino-Korbventil, Befestigungsset

Beckentiefe 125 mm
Ausschnitt-Daten für alle Einbauverfahren finden Sie in unserem Internet-Download

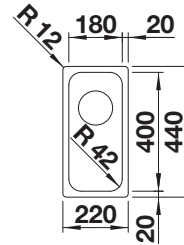

Edelstahl Becken

4

EMPFEHLUNG OPTIONALES ZUBEHÖR

Wellentropf

230734
€ 51,00

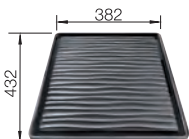

Klappmatte

238482
€ 85,00



BLANCO UNIT MIT SOLIS 180-U

CANDOR

siehe Seite 377



FLEXON II 30/1

siehe Seite 425



210

BLANCO

Detaillierte Maße und Zeichnungen mit Ausschnitten finden Sie im Internet unter www.blanco.com. Infos zur Verordnung (EG) 1907/2006 (REACH) finden Sie im Servicekapitel. Sämtliche Preise (Händlerlistenpreis) verstehen sich pro Stück, exkl. MwSt.

SOLIS 180-IF EDELSTAHL



- Harmonisches Zusammenspiel funktionaler und optischer Elemente
- Hochwertige Ausstattung mit verdecktem Überlauf C-overflow und Ablaufsystem InFino – elegant integriert und pflegeleicht
- Großes Beckenvolumen und praktisch nutzbare Bodenfläche
- Eleganter IF-Flachrand für den flächenbündigen und Einbau von oben
- Funktionales Zubehör optional erhältlich

300 Unterschrank mm |  IF-Flachrand

300 mm

OBERFLÄCHE	IM LIEFERUMFANG ENTHALTEN		HLP OHNE MWST.
 Bürstfinish	ohne Ablaufernbedienung, ohne Zubehör	526114	€ 333,00

Edelstahl Becken

4

IM LIEFERUMFANG ENTHALTEN		TECHNISCHE ZEICHNUNG	
---------------------------	---	----------------------	---

Ablaufgarnitur mit Raumsparrohr, 3 1/2" InFino-Korbventil, Befestigungsset

Beckentiefe 125 mm
Für Einbau von Küchenarmatur, Ablaufernbedienung oder Spülmittelspender in Schichtstoffplatten empfehlen wir ein flexibles Dichtungsband.
Ausschnitt-Daten für alle Einbauverfahren finden Sie in unserem Internet-Download

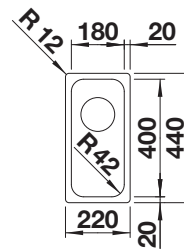

EMPFEHLUNG OPTIONALES ZUBEHÖR

Wellentropf

Klappmatte

230734
€ 51,00

238482
€ 85,00

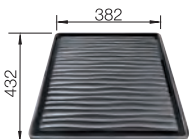

BLANCO UNIT MIT SOLIS 180-IF

CANDOR

FLEXON II 30/1

siehe Seite 377

siehe Seite 425



TOP EE 3 X 4 EDELSTAHL



- Die praktische Lösung für einfache Anforderungen
- 1 ½“ Edelstahl-Auslauf



Einbau
von oben

300 mm

UNTERSCHRANK MM

300

TOP EE 3 x 4



 Naturfinish

501067

HLP ohne MwSt.

€ 115,00

Beckentiefe

150 mm

 Ablaufgarnitur

222458

HLP ohne MwSt.

€ 11,00

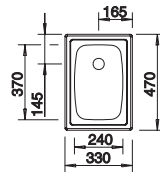

Ablaufgarnitur 1 ½“ bitte separat bestellen.
Maße des Beckens: 240 x 370 x 150 mm
Ausschnittmaße: 312 x 452 mm

PLANUNGSHINWEIS

EMPFEHLUNG OPTIONALES ZUBEHÖR

Wellentropf

230734
€ 51,00

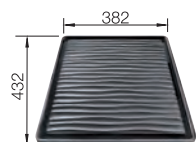

212

BLANCO

BLANCO UNIT MIT TOP EE 3 X 4

DARAS-S

BOTTON II 30/2

siehe Seite 396

siehe Seite 431



5 KERAMIK BECKEN



ETAGON	214, 215
PALONA	217
PANOR	218
SUBLINE	216, 219

ETAGON 500-U KERAMIK PURAPLUS



- Großzügiges Etagenbecken mit der Funktionalität eines Spülcenters
- Integrierte Stufe schafft eine zusätzliche Funktionsebene
- Durchdachtes Systemkonzept mit vielseitig verwendbaren ETAGON-Schienen
- Hochwertige Ausstattung mit Überlauf C-overflow und Ablaufsystem InFino – elegant integriert und pflegeleicht

600 Unterschrank mm

Unterbau

600 mm

Keramik Becken

5

FARBE	IM LIEFERUMFANG ENTHALTEN		HLP OHNE MWST.
schwarz	ohne Abfluffernbedienung, mit Zubehör	525155	€ 915,00
basalt	ohne Abfluffernbedienung, mit Zubehör	525154	€ 915,00
kristallweiß glänzend	ohne Abfluffernbedienung, mit Zubehör	525149	€ 915,00
magnolia glänzend	ohne Abfluffernbedienung, mit Zubehör	525150	€ 915,00

IM LIEFERUMFANG ENTHALTEN



TECHNISCHE ZEICHNUNG

2 x ETAGON-Schiene aus Edelstahl, Ablaufgarnitur mit Raumsparrohr, 3 1/2" InFino-Korbventil, Befestigungsset

Beckentiefe 200 mm
Ausschnitt-Daten für alle Einbauverfahren finden Sie in unserem Internet-Download



Zwei ETAGON-Schienen

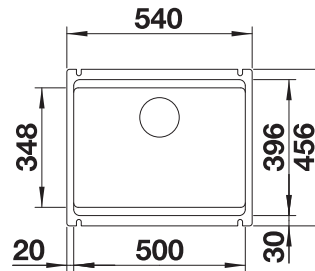

EMPFEHLUNG OPTIONALES ZUBEHÖR

Schneidbrett aus massiver Buche
514544
€ 80,00

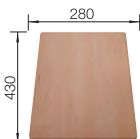

Schneidbrett aus Sicherheitsglas
227699
€ 116,00

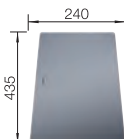

Multifunktionschale aus Edelstahl
226189
€ 98,00



BLANCO UNIT MIT ETAGON 500-U

drink.filter EVOL-S Pro

siehe Seite 329



SELECT II 60/3

siehe Seite 419



ETAGON 6 KERAMIK PURAPLUS



- Großzügiges Etagenbecken mit der Funktionalität eines Spülcenters
- Integrierte Stufe schafft eine zusätzliche Funktionsebene
- Durchdachtes Systemkonzept mit vielseitig verwendbaren ETAGON-Schienen
- Hochwertige Ausstattung mit Überlauf C-overflow und Ablaufsystem InFino – elegant integriert und pflegeleicht

600 Unterschrank mm | Einbau von oben

FARBE	IM LIEFERUMFANG ENTHALTEN		HLP OHNE MWST.
schwarz	mit Abflauffernbedienung, mit Zubehör	525162	€ 1030,00
basalt	mit Abflauffernbedienung, mit Zubehör	525161	€ 1030,00
kristallweiß glänzend	mit Abflauffernbedienung, mit Zubehör	525156	€ 1030,00
magnolia glänzend	mit Abflauffernbedienung, mit Zubehör	525157	€ 1030,00

600 mm

Keramik Becken

5

IM LIEFERUMFANG ENTHALTEN



2 x ETAGON-Schiene aus Edelstahl, Ablaufgarnitur mit Raumsparrohr, 3 1/2" InFino-Korbventil mit Abflauffernbedienung (Zugknopf)



Zwei ETAGON-Schienen

TECHNISCHE ZEICHNUNG

Beckentiefe 215 mm
Bohrungen für Küchenarmatur und Abflauffernbedienung sind vorhanden.

Für den Einbau von Küchenarmatur oder Abflauffernbedienung in Keramikspülen empfehlen wir ein flexibles Dichtungsband, Artikel Nr. 120 055.

Der Preis beinhaltet zwei Hahnlochbohrungen, Abflauffernbedienung und PuraPlus®-Beschichtung.

Ausschnitt-Daten für alle Einbauverfahren finden Sie in unserem Internet-Download

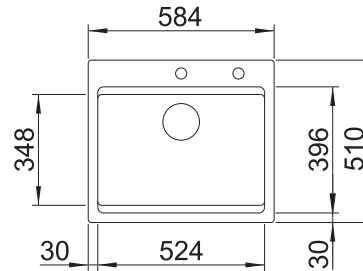

EMPFEHLUNG OPTIONALES ZUBEHÖR

Schneidbrett aus massiver Buche
225362
€ 80,00

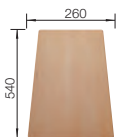

Multifunktionsschale aus Edelstahl
226189
€ 98,00



Wellentropf
230734
€ 51,00

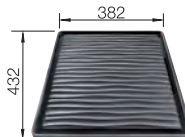

BLANCO UNIT MIT ETAGON 6

drink.filter EVOL-S Pro
siehe Seite 329



SELECT II XL 60/3
siehe Seite 419



SUBLINE-U KERAMIK PURAPLUS



- Große Kapazität des Beckens
- Kein Zusatzaufwand bei der Montage
- Zeitgemäßer Pflegekomfort in Keramik
- Zeitlos elegante, geradlinige Beckengeometrie
- Umfangreiches optionales Zubehör für zusätzliche Funktionalität
- Ablaufsystem InFino – elegant integriert und pflegeleicht



Unterbau

600 mm

Keramik
Becken

5

UNTERSCHRANK MM	600	600
SUBLINE-U	350/150-U	500-U
	Hauptbecken links	
schwarz	523747	523740
basalt	523746	523739
kristallweiß glänzend	523741	523733
magnolia glänzend	523742	523734
HLP ohne MwSt.	€ 890,00	€ 862,00
Beckentiefe	185/130 mm	185 mm
BECKENRADIUS		
	Radius Ausschnitt: 15 mm	Radius Ausschnitt: 15 mm
	Hinweis: Mindestarbeitsplattenstärke 25 mm. Montageanleitung beachten.	Hinweis: Mindestarbeitsplattenstärke 25 mm. Montageanleitung beachten.
	* Bei Bedarf Unterschränke aussparen.	
PLANUNGSHINWEIS	Ausschnitt-Daten für alle Einbauverfahren finden Sie in unserem Internet-Download	Ausschnitt-Daten für alle Einbauverfahren finden Sie in unserem Internet-Download
IM LIEFERUMFANG ENTHALTEN InFino ohne Ablauferrbedienung	Ablaufgarnitur mit Raumsparrohr, 3 1/2" und 1 1/2" InFino-Korbventil, Befestigungsset	Ablaufgarnitur mit Raumsparrohr, 3 1/2" InFino-Korbventil, Befestigungsset

EMPFEHLUNG OPTIONALES ZUBEHÖR

Schneidbrett aus massiver Buche
514544
€ 80,00

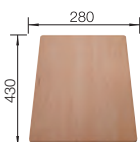

Resteschale aus Edelstahl
514542
€ 213,00



Wellentropf
230734
€ 51,00

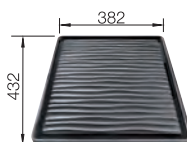

BLANCO UNIT MIT SUBLINE-U

LINUS-S

siehe Seite 370



SOLON-IF

siehe Seite 432







PALONA 6 KERAMIK PURAPLUS



- Puristisches Design für zeitgemäße Küchenwelten
- Flache Randgestaltung
- Geräumiges, tiefes Einzelbecken mit durchgehender Batteriebank
- Hochwertige Ausstattung mit dem verdeckten C-overflow und dem Ablaufsystem InFino - elegant integriert und pflegeleicht
- Für den 600 mm-Unterschrank

600 Unterschrank mm |  Einbau von oben

FARBE	IM LIEFERUMFANG ENTHALTEN		HLP OHNE MWST.
 schwarz	mit Ablaufernbedienung	524738	€ 846,00
 basalt	mit Ablaufernbedienung	524737	€ 846,00
 kristallweiß glänzend	mit Ablaufernbedienung	524731	€ 846,00
 magnolia glänzend	mit Ablaufernbedienung	524732	€ 846,00

IM LIEFERUMFANG ENTHALTEN



Ablaufgarnitur mit Raumsparrohr, 3 1/2" InFino-Korbventil mit Ablaufernbedienung (Zugknopf)

TECHNISCHE ZEICHNUNG



Beckentiefe 190 mm
Bohrungen für Küchenarmatur und Ablaufernbedienung sind vorhanden.

Für den Einbau von Küchenarmatur oder Ablaufernbedienung in Keramikspülen empfehlen wir ein flexibles Dichtungsband, Artikel Nr. 120 055.

Inklusiv: Zwei Hahnlochbohrungen, Ablaufernbedienung und PuraPlus®-Beschichtung.

Ausschnitt-Daten für alle Einbauverfahren finden Sie in unserem Internet-Download

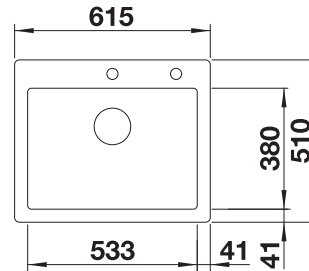

EMPFEHLUNG OPTIONALES ZUBEHÖR

Schneidbrett aus massiver Buche
225362
€ 80,00

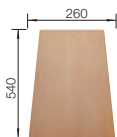

Geschirrkorb mit Tellerstapler
507829
€ 138,00

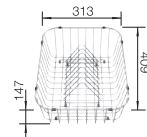

Zugknopf rund schwarz matt
238688
€ 91,00



BLANCO UNIT MIT PALONA 6

JANDORA-S
siehe Seite 380



SELECT II 60/3
siehe Seite 419



PANOR 60 KERAMIK







- Attraktive Lösung für traditionelle und moderne Landhausküchen
- Elegante Linienführung durch Kombination unterschiedlicher Radien
- Besonders großes Beckenvolumen
- Edel in Kristallweiß glänzend
- Passend für den 60er Unterschrank
- Der Spülstein BLANCO PANOR fügt sich als kompaktes Zwischenbau-Modul harmonisch in das Küchenumfeld ein

 Modul
zwischengebaut

600 mm

Keramik
Becken

5

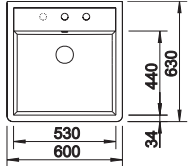
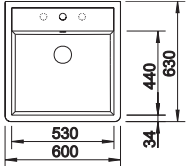
UNTERSCHRANK MM	600	600
PANOR 60		
 kristallweiß glänzend	514501	514486
HLP ohne MwSt.	€ 729,00	€ 729,00
Beckentiefe	190 mm	190 mm
 vorgefräste Bohrungen zum Durchschlagen oder Durchsägen		
	2 Bohrungen für Küchenarmatur und Ablauferrbedienung sind vorhanden. Eine Bohrung für optionales Zubehör ist vorbereitet (zum Durchschlagen bauseits). Rückseite nicht glasiert.	Bohrung für Küchenarmatur ist vorhanden. Zwei Bohrungen für optionales Zubehör sind vorbereitet (zum Durchschlagen bauseits). Rückseite nicht glasiert.
PLANUNGSHINWEIS	Einbauhinweise finden Sie in unserem Internet- Produktkatalog.	Einbauhinweise finden Sie in unserem Internet- Produktkatalog.
IM LIEFERUMFANG ENTHALTEN Ohne Ablauferrbedienung	Ablaufgarnitur mit Raumsparrohr, 3 ½“ Korbventil, 2 Bohrungen	Ablaufgarnitur mit Raumsparrohr, 3 ½“ Korbventil, 1 Bohrung

EMPFEHLUNG OPTIONALES ZUBEHÖR

TORRE Spülmittelspender

512593
€ 119,00



CapFlow

517666
€ 24,00

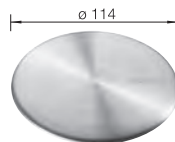

BLANCO UNIT MIT PANOR 60

TRADON

siehe Seite 363



SELECT II 60/3

siehe Seite 419







SUBLINE 375-U KERAMIK PURAPLUS



- Große Kapazität des Beckens
- Kein Zusatzaufwand bei der Montage
- Zeitgemäßer Pflegekomfort in Keramik
- Zeitlos elegante, konturierte Beckengeometrie
- Für den Schrank ab 45 cm
- Umfangreiches optionales Zubehör für zusätzliche Funktionalität
- Ablaufsystem InFino – elegant integriert und pflegeleicht

450 Unterschrank
mm

 Unterbau

FARBE	IM LIEFERUMFANG ENTHALTEN		HLP OHNE MWST.
 schwarz	ohne Abfluffernbedienung	523732	€ 726,00
 basalt	ohne Abfluffernbedienung	523731	€ 726,00
 kristallweiß glänzend	ohne Abfluffernbedienung	523726	€ 726,00
 magnolia glänzend	ohne Abfluffernbedienung	523727	€ 726,00

IM LIEFERUMFANG ENTHALTEN



TECHNISCHE ZEICHNUNG



Abfluggarnitur mit Raumsparrohr, 3 1/2" InFino-Korbventil, Befestigungsset

Beckentiefe 185 mm
Radius Ausschnitt: 15 mm

Hinweis: Mindestarbeitsplattenstärke 25 mm. Montageanleitung beachten.

Ausschnitt-Daten für alle Einbauverfahren finden Sie in unserem Internet-Download

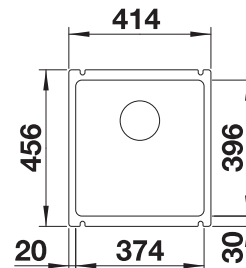

EMPFEHLUNG OPTIONALES ZUBEHÖR

Schneidbrett aus massiver
Buche
514544
€ 80,00



BLANCO UNIT MIT SUBLINE 375-U

LINUS-S

siehe Seite 370



BOTTON Pro 45/2
Automatic

siehe Seite 429





6 SILGRANIT SPÜLEN



6.1 SILGRANIT SPÜLEN	222-260
ADIRA	230, 231, 251
AXIA III	224, 225, 226, 244, 249
COLLECTIS	229
BLANCODELTA II	222
ELON	233, 252
FARON XL	232
FAVUM	243, 259
LEGRA	241, 242, 258
METRA	234, 235, 236, 246, 253, 254
SONA	237, 247, 255
ZENAR	227, 228, 245, 250
ZIA	223, 238, 239, 240, 248, 256, 257, 260
6.2 FLÄCHENBÜNDIGER EINBAU	261-276
ADIRA	266, 267, 275
AXIA III	262, 263, 264, 270, 273
BLANCODELTA II	261
ELON XL	268
METRA	269, 272, 276
ZENAR	265, 271, 274

BLANCODELTA II SILGRANIT



- Ergonomische Anordnung von Becken, Zusatzbecken und Abtropffläche
- Geräumiges Becken mit langer Beckendiagonale zum komfortablen Spülen von z. B. Backblechen
- Hochwertige Ausstattung mit Ablauffernbedienung und Ablaufsystem InFino - elegant integriert und besonders pflegeleicht
- Zusatzbecken mit gelochter Funktionsschale aus Edelstahl

900 x 900 mm

Eck-Unterschrank



Einbau von oben

900x900 mm

SILGRANIT Spülen

6.1

FARBE	IM LIEFERUMFANG ENTHALTEN	HAUPTBECKEN RECHTS	HLP OHNE MWST.
schwarz	mit Ablauffernbedienung, mit Zubehör	525867	€ 880,00
anthrazit	mit Ablauffernbedienung, mit Zubehör	523656	€ 880,00
felsgrau	mit Ablauffernbedienung, mit Zubehör	523657	€ 880,00
vulkangrau	mit Ablauffernbedienung, mit Zubehör	527238	€ 880,00
weiß	mit Ablauffernbedienung, mit Zubehör	523660	€ 880,00
softweiß	mit Ablauffernbedienung, mit Zubehör	527055	€ 880,00
tartufo	mit Ablauffernbedienung, mit Zubehör	523666	€ 880,00
cafe	mit Ablauffernbedienung, mit Zubehör	523669	€ 880,00

IM LIEFERUMFANG ENTHALTEN



Multifunktionsschale aus Edelstahl, Ablaufgarnitur mit Raumparrohr, 2 x 3 1/2" InFino-Korbventil mit Ablauffernbedienung (Drehbetätigung) für das Hauptbecken

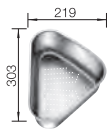

Multifunktionsschale aus Edelstahl

TECHNISCHE ZEICHNUNG

Beckentiefe 185/130 mm
Ausschnitt nach Schablone.

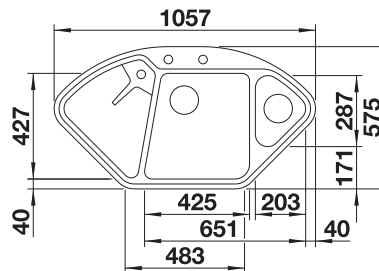

EMPFEHLUNG OPTIONALES ZUBEHÖR

Schneidbrett aus massivem Bergahorn
232841
€ 181,00



Multifunktionskorb
223297
€ 103,00

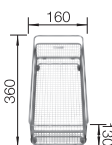

BLANCO UNIT MIT BLANCODELTA II

LINEE-S

siehe Seite 350



SOLON-IF

siehe Seite 432



ZIA 9 E SILGRANIT



- Modernes Design mit klarer Linienführung
- Symmetrischer Aufbau mit ausgewogenen Proportionen
- Sehr geräumiges, mittiges Becken mit kleinen Eckradien
- Kompakte Abtropffläche und vertiefte Ausgusszone
- Für Eck- und Zeileinbau geeignet

900
x
900
mm

Eck-Unterschrank



Einbau
von oben

FARBE	IM LIEFERUMFANG ENTHALTEN	BECKEN MITTIG	HLP OHNE MWST.
 schwarz	mit Abflauffernbedienung	526030	€ 558,00
 anthrazit	mit Abflauffernbedienung	514756	€ 558,00
 vulkangrau	mit Abflauffernbedienung	527394	€ 558,00
 weiß	mit Abflauffernbedienung	514750	€ 558,00
 softweiß	mit Abflauffernbedienung	527211	€ 558,00
 cafe	mit Abflauffernbedienung	515073	€ 558,00

IM LIEFERUMFANG ENTHALTEN

Ablaufgarnitur mit Raumparrohr, 3 1/2" Korbventil mit integrierter
Abflauffernbedienung (Drehknopf)

TECHNISCHE ZEICHNUNG

○ vorgefräste Bohrungen zum Durchschlagen oder Durchsägen
Beckentiefe 180/27 mm
Ausschnitt nach Schablone.

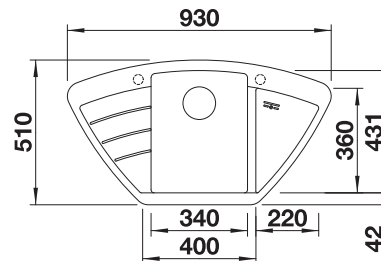

EMPFEHLUNG OPTIONALES ZUBEHÖR

Multifunktionskorb

223297
€ 103,00

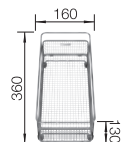

Geschirrkorb mit

Tellerstapler
507829
€ 138,00

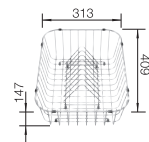

BLANCO UNIT MIT ZIA 9 E

KANO-S

siehe Seite 384



SOLON-IF

siehe Seite 432



AXIA III 6 S SILGRANIT



- Fließende, ergonomische Arbeitsabläufe entlang zweier Achsen
- Design geprägt von klaren Linien und besonders schmalem, flachem Rand
- Enge Radien für maximale Flächen- und Volumennutzung
- Verschiebbares Esche-Compound-Brückenschneidbrett zum Hineinarbeiten in Töpfe und Schalen
- Umhängbare, im Hauptbecken frei positionierbare Multifunktionsschale

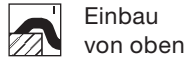

UNTERSCHRANK MM

600

600

AXIA III 6 S



Hauptbecken rechts

Hauptbecken links

● schwarz

525851

525849

● anthrazit

523462

524643

● felsgrau

523463

524644

● vulkangrau

527229

527227

● weiß

523466

524647

● softweiß

527046

527044

● tartufo

523469

524650

● cafe

523471

524652

HLP ohne MwSt.

€ 1000,00

€ 1000,00

Beckentiefe

190/145 mm

190/145 mm

BECKENRADIUS

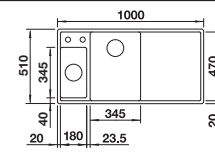
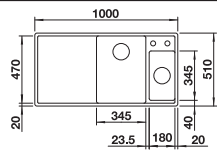

IM LIEFERUMFANG ENTHALTEN

InFino mit
Ablauffernbedienung



Esche-Compound-Brückenschneidbrett, Multifunktionsschale aus Edelstahl, Ablaufgarnitur mit Raumsparrohr, 2 x 3 1/2" InFino-Korbventil mit integrierter Ablauffernbedienung (Drehknopf) für das Hauptbecken
Ausschnitt-Daten für alle Einbauverfahren finden Sie in unserem Internet-Download



Esche-Compound-
Brückenschneidbrett



Multifunktionsschale aus
Edelstahl

EMPFEHLUNG OPTIONALES ZUBEHÖR

BLANCO UNIT MIT AXIA III 6 S

Glasschneidbrett weiß

LINEE-S

SELECT II 60/3 Orga

234045
€ 103,00

siehe Seite 350

siehe Seite 418

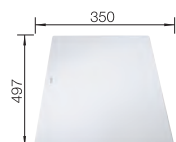

AXIA III 6 S SILGRANIT



- Fließende, ergonomische Arbeitsabläufe entlang zweier Achsen
- Design geprägt von klaren Linien und besonders schmalem, flachem Rand
- Enge Radien für maximale Flächen- und Volumennutzung
- Verschiebbares Glasschneidbrett zum Hineinarbeiten in Töpfe und Schalen
- Umhängbare, im Hauptbecken frei positionierbare Multifunktionschale

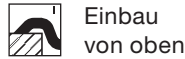

UNTERSCHRANK MM	600	600
AXIA III 6 S		
	Hauptbecken rechts	Hauptbecken links
schwarz	525850	525848
anthrazit	523472	524653
felsgrau	523473	524654
vulkangrau	527228	527226
weiß	523477	524657
softweiß	527045	527043
tartufo	523480	524660
cafe	523482	524662
HLP ohne MwSt.	€ 856,00	€ 856,00
Beckentiefe	190/145 mm	190/145 mm
BECKENRADIUS		
PLANUNGSHINWEIS	Ausschnitt-Daten für alle Einbauverfahren finden Sie in unserem Internet-Download	
IM LIEFERUMFANG ENTHALTEN	Bewegliches Schneidebrett aus Sicherheitsglas, Multifunktionsieb aus Edelstahl, Ablaufgarnitur mit platzsparendem Rohr, 2 x 3 1/2" InFino-Korbsieb mit Ablauf-Fernbedienung (Drehbetätigung) für das Hauptbecken.	Bewegliches Schneidebrett aus Sicherheitsglas, Multifunktionsieb aus Edelstahl, Abfallset mit platzsparendem Rohr, 2 x 3 1/2" InFino-Korbsieb mit Ablauf-Fernbedienung (Drehschalter) für die Hauptschüssel

600 mm
SILGRANIT Spülen
6.1

EMPFEHLUNG OPTIONALES ZUBEHÖR

Esche-Compound-Brückenschneidbrett 234051
€ 354,00



BLANCO UNIT MIT AXIA III 6 S

LINEE-S

siehe Seite 350



SELECT II 60/3 Orga

siehe Seite 418



AXIA III XL 6 S SILGRANIT



- Fließende, ergonomische Arbeitsabläufe entlang zweier Achsen
- Design geprägt von klaren Linien und besonders schmalem, flachem Rand
- Enge Radien für maximale Flächen- und Volumennutzung
- Verschiebbares Schneidbrett, wahlweise aus Glas- oder Holz, zum Hineinarbeiten in Töpfe und Schalen
- Geräumiges Becken und formschön integrierte, praktische Abtropfmulde

600 Unterschrank mm | Einbau von oben

FARBE	IM LIEFERUMFANG ENTHALTEN	REVERSIBEL	HLP OHNE MWST.
schwarz	mit Holzschneidbrett mit Glasschneidbrett	525858 525857	€ 901,00 € 755,00
anthrazit	mit Holzschneidbrett mit Glasschneidbrett	523500 523510	€ 901,00 € 755,00
felsgrau	mit Holzschneidbrett mit Glasschneidbrett	523501 523511	€ 901,00 € 755,00
vulkangrau	mit Holzschneidbrett mit Glasschneidbrett	527235 527234	€ 901,00 € 755,00
weiß	mit Holzschneidbrett mit Glasschneidbrett	523504 523514	€ 901,00 € 755,00
softweiß	mit Holzschneidbrett mit Glasschneidbrett	527052 527051	€ 901,00 € 755,00
tartufo	mit Holzschneidbrett mit Glasschneidbrett	523507 523517	€ 901,00 € 755,00
cafe	mit Holzschneidbrett mit Glasschneidbrett	523509 523519	€ 901,00 € 755,00

600 mm

SILGRANIT
Spülen

6.1

IM LIEFERUMFANG ENTHALTEN



Esche-Compound-Brückenschneidbrett, Ablaufgarnitur mit Raumsparrohr, 3 ½" InFino-Korbventil mit integrierter Ablauffernbedienung (Drehknopf) oder bewegliches Schneidbrett aus Sicherheitsglas, Abfallset mit platzsparendem Rohr, 3 ½" InFino-Korbsieb mit Ablauf-Fernbedienung (Drehbetätigung)

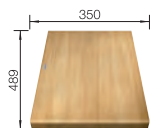

Esche-Compound-Brückenschneidbrett

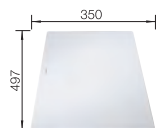

Glasschneidbrett weiß

TECHNISCHE ZEICHNUNG



Beckentiefe 190/45 mm
Ausschnitt-Daten für alle Einbauverfahren finden Sie in unserem Internet-Download

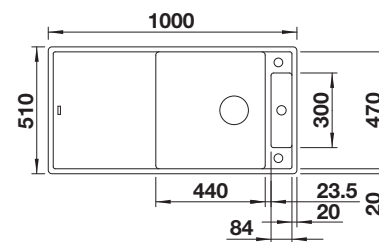

EMPFEHLUNG OPTIONALES ZUBEHÖR

BLANCO UNIT MIT AXIA III XL 6 S

LINEE-S

SELECT II 60/3 Orga

siehe Seite 350

siehe Seite 418



ZENAR XL 6 S SILGRANIT



- Besonders großes Becken, geräumige Abtropffläche
- Durchgehende Batteriebank bietet viel Platz
- Funktionsebene mit fließendem Übergang zur Abtropffläche
- Funktionales Zubehör optional erhältlich.
- Hochwertige Ausstattung mit integrierter Ablauffernbedienung, Überlauf C-overflow und Ablaufsystem InFino - elegant integriert und pflegeleicht

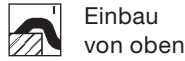

UNTERSCHRANK MM	600	600
ZENAR XL 6 S		
	Hauptbecken rechts	Hauptbecken links
schwarz	526062	526059
anthrazit	523964	523994
felsgrau	523965	523996
vulkangrau	527372	527370
weiß	523968	524001
softweiß	527189	527187
tartufo	523971	524007
cafe	523973	524011
HLP ohne MwSt.	€ 763,00	€ 763,00
Beckentiefe	190 mm	190 mm
vorgefräste Bohrungen zum Durchschlagen oder Durchsägen		
IM LIEFERUMFANG ENTHALTEN InFino mit Ablauffernbedienung	Ablaufgarnitur mit Raumsparrohr, 3 1/2" InFino-Korbventil mit Ablauffernbedienung (Drehbetätigung)	
	Planungshinweis: Ausschnitt-Daten für alle Einbauverfahren finden Sie in unserem Internet-Download	

600 mm

SILGRANIT Spülen

6.1

EMPFEHLUNG OPTIONALES ZUBEHÖR

BLANCO UNIT MIT ZENAR XL 6 S

AVONA-S

BOTTON II 30/2

siehe Seite 355

siehe Seite 431



ZENAR XL 6 S COMPACT SILGRANIT



- Kompaktes Außenmaß für viel Komfort auf begrenztem Raum
- Besonders großes Becken mit kleiner Abtropffläche
- Funktionsebene mit fließendem Übergang zur Abtropffläche
- Funktionales Zubehör optional erhältlich
- Hochwertige Ausstattung mit Integrierter Ablauffernbedienung, Überlauf C-overflow und Ablaufsystem InFino – elegant integriert und pflegeleicht

600 Unterschrank mm

 Einbau von oben

FARBE	IM LIEFERUMFANG ENTHALTEN	BECKEN RECHTS	HLP OHNE MWST.
 schwarz	mit Ablauffernbedienung, ohne Zubehör	526052	€ 705,00
 anthrazit	mit Ablauffernbedienung, ohne Zubehör	523774	€ 705,00
 felsgrau	mit Ablauffernbedienung, ohne Zubehör	523775	€ 705,00
 vulkangrau	mit Ablauffernbedienung, ohne Zubehör	527368	€ 705,00
 weiß	mit Ablauffernbedienung, ohne Zubehör	523778	€ 705,00
 softweiß	mit Ablauffernbedienung, ohne Zubehör	527185	€ 705,00
 tartufo	mit Ablauffernbedienung, ohne Zubehör	523782	€ 705,00
 cafe	mit Ablauffernbedienung, ohne Zubehör	523784	€ 705,00

600 mm

SILGRANIT
Spülen

6.1

IM LIEFERUMFANG ENTHALTEN



Ablaufgarnitur mit Raumsparrohr, 3 1/2" InFino-Korbventil mit Ablauffernbedienung (Drehbetätigung)

TECHNISCHE ZEICHNUNG

- vorgefräste Bohrungen zum Durchschlagen oder Durchsägen
- Beckentiefe 190 mm
Ausschnitt-Daten für alle Einbauverfahren finden Sie in unserem Internet-Download

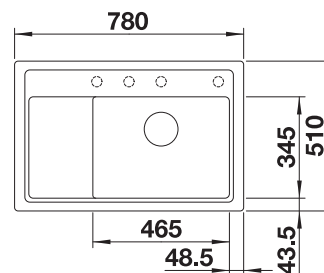

EMPFEHLUNG OPTIONALES ZUBEHÖR

Multifunktionsschale aus Edelstahl
223077
€ 150,00



BLANCO UNIT MIT ZENAR XL 6 S COMPACT

AVONA-S

SELECT II 60/2

siehe Seite 355

siehe Seite 419



COLLECTIS 6 S SILGRANIT



- Cleveres Konzept für die Zubereitung von Speisen und das Sortieren von Abfällen
- Großzügige Funktionsspüle mit zentralem Depot-Becken
- Moderne Gestaltung mit klarer Linienführung und elegantem, flachem Rand
- Zusätzliche praktische Ausgußmulde
- Optionales Zubehör: massives Ahorn-Schneidbrett, zum direkten Hineinarbeiten in die Depot-Schale

600 mm Unterschrank | Einbau von oben

FARBE	IM LIEFERUMFANG ENTHALTEN	HAUPTBECKEN RECHTS	HLP OHNE MWST.
 schwarz	mit Ablaufernbedienung, mit Zubehör	525866	€ 832,00
 anthrazit	mit Ablaufernbedienung, mit Zubehör	523344	€ 832,00
 felsgrau	mit Ablaufernbedienung, mit Zubehör	523345	€ 832,00
 vulkangrau	mit Ablaufernbedienung, mit Zubehör	527241	€ 832,00
 weiß	mit Ablaufernbedienung, mit Zubehör	523348	€ 832,00
 softweiß	mit Ablaufernbedienung, mit Zubehör	527058	€ 832,00
 tartufo	mit Ablaufernbedienung, mit Zubehör	523351	€ 832,00
 cafe	mit Ablaufernbedienung, mit Zubehör	523353	€ 832,00

600 mm
SILGRANIT Spülen
6.1

IM LIEFERUMFANG ENTHALTEN



Kunststoff-Sortierbehälter mit Deckel, Ablaufgarnitur mit platzsparendem Rohr, 3 ½" InFino-Korbsieb und 1 ½" InFino™-Korbsieb mit Ablaufernbedienung (Drehbetätigung) für das Hauptbecken



Depot-Schale mit Deckel

TECHNISCHE ZEICHNUNG



Beckentiefe 190/155/45 mm
Ausschnitt-Daten für alle Einbauverfahren finden Sie in unserem Internet-Download

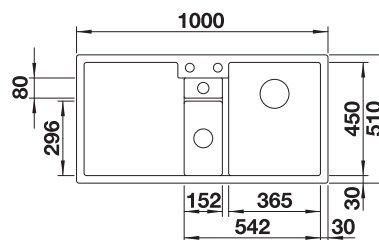

EMPFEHLUNG OPTIONALES ZUBEHÖR

Holzschneidbrett Ahorn

235844
€ 157,00

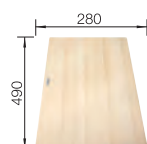

BLANCO UNIT MIT COLLECTIS 6 S

LINUS-S

SELECT II 60/3 Orga

siehe Seite 371

siehe Seite 418



ADIRA 6 S SILGRANIT



- Moderne Spüle in schönen Silgranit-Farben mit erhöhter Funktionalität
- Hoher Komfort durch XL-Becken in Kombination mit praktischem Ablauf und ebener Abtropffläche
- Die multifunktionale ADIRA-Klappmatte ist im Lieferumfang enthalten und kann zur Schaffung einer obersten Ebene auf dem Becken oder als Abtropffläche verwendet werden.

600 Unterschrank mm

Einbau von oben



600 mm

SILGRANIT
Spülen

6.1

FARBE	IM LIEFERUMFANG ENTHALTEN	REVERSIBEL	HLP OHNE MWST.
schwarz	mit Ablaufernbedienung, mit Zubehör	527601	€ 738,00
anthrazit	mit Ablaufernbedienung, mit Zubehör	527602	€ 738,00
felsgrau	mit Ablaufernbedienung, mit Zubehör	527603	€ 738,00
vulkangrau	mit Ablaufernbedienung, mit Zubehör	527604	€ 738,00
weiß	mit Ablaufernbedienung, mit Zubehör	527605	€ 738,00
softweiß	mit Ablaufernbedienung, mit Zubehör	527606	€ 738,00
tartufo	mit Ablaufernbedienung, mit Zubehör	527607	€ 738,00
cafe	mit Ablaufernbedienung, mit Zubehör	527608	€ 738,00

IM LIEFERUMFANG ENTHALTEN



ADIRA-Klappmatte, Multifunktionschale aus Kunststoff, Ablaufgarnitur mit Raumsparrohr, 2 x 3 1/2" InFino-Korbventil mit integrierter Ablaufernbedienung (Drehknopf) für das Hauptbecken



ADIRA-Klappmatte



Schale

TECHNISCHE ZEICHNUNG



○ vorgefräste Bohrungen zum Durchschlagen oder Durchsägen
Beckentiefe 200/135 mm
Ausschnitt-Daten für alle Einbauverfahren finden Sie in unserem Internet-Download

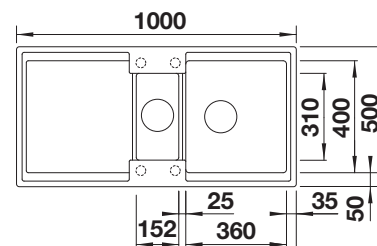

EMPFEHLUNG OPTIONALES ZUBEHÖR

Schneidbrett aus massiver Buche
218313
€ 80,00

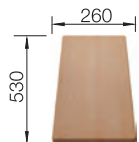

Schneidbrett aus wertigem Kunststoff in weiß
217611
€ 80,00

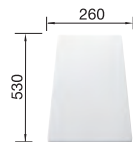

Beckengitter
234795
€ 113,00



BLANCO UNIT MIT ADIRA 6 S

ALTA-S II

siehe Seite 358



SELECT II 60/2 Orga

siehe Seite 418



ADIRA XL 6 S SILGRANIT



- Moderne Spüle in schönen Silgranit-Farben mit erhöhter Funktionalität
- Hoher Komfort durch XL-Becken in Kombination mit praktischem Ablauf und ebener Abtropffläche
- Das im Lieferumfang enthaltene multifunktionale ADIRA-Klappmatte kann als Aufsatz auf dem Becken oder als Abtropffläche verwendet werden
- Reversibel einbaubar

600 Unterschrank mm



Einbau von oben



reddot winner 2024

FARBE	IM LIEFERUMFANG ENTHALTEN	REVERSIBEL	HLP OHNE MWST.
schwarz	mit Ablaufernbedienung, mit Zubehör	527617	€ 638,00
anthrazit	mit Ablaufernbedienung, mit Zubehör	527618	€ 638,00
felsgrau	mit Ablaufernbedienung, mit Zubehör	527619	€ 638,00
vulkangrau	mit Ablaufernbedienung, mit Zubehör	527620	€ 638,00
weiß	mit Ablaufernbedienung, mit Zubehör	527621	€ 638,00
softweiß	mit Ablaufernbedienung, mit Zubehör	527622	€ 638,00
tartufo	mit Ablaufernbedienung, mit Zubehör	527623	€ 638,00
cafe	mit Ablaufernbedienung, mit Zubehör	527624	€ 638,00

600 mm

SILGRANIT
Spülen

6.1

IM LIEFERUMFANG ENTHALTEN



ADIRA-Klappmatte, Ablaufgarnitur mit Raumparrohr, 3 1/2" InFino-Korbventil mit integrierter Ablaufernbedienung (Drehknopf)



ADIRA-Klappmatte

TECHNISCHE ZEICHNUNG



Beckentiefe 200 mm
Ausschnitt-Daten für alle Einbauverfahren finden Sie in unserem Internet-Download

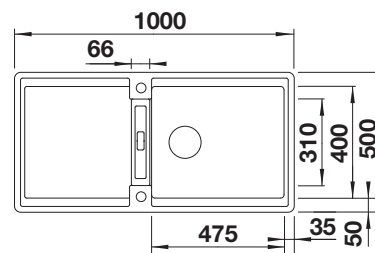

EMPFEHLUNG OPTIONALES ZUBEHÖR

Schneidbrett aus massiver Buche
218313
€ 80,00

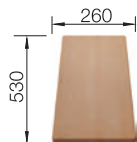

Schneidbrett aus wertigem Kunststoff in weiß
217611
€ 80,00

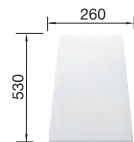

Sink Drainer 2-in-1
527644

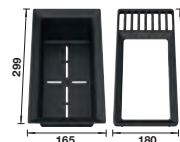

BLANCO UNIT MIT ADIRA XL 6 S

ALTA-S II

siehe Seite 358



SELECT II 60/2 Orga

siehe Seite 418



FARON XL 6 S SILGRANIT



- Traditionelle Stilelemente modern interpretiert
- Feine Profil-Kante als Gestaltungsmerkmal bei Spülenrand und Schneidbrett
- Doppelrillen unterstreichen den Landhaus-Charakter
- Großzügiges XL-Becken
- Optionales Schneidbrett aus massiver Esche, auch mit Ornament-Dekor erhältlich, variabel auf Abtropffläche und Becken platzierbar

600 Unterschrank mm |  Einbau von oben

FARBE	IM LIEFERUMFANG ENTHALTEN	REVERSIBEL	HLP OHNE MWST.
 schwarz	ohne Ablaufernbedienung, ohne Zubehör	525896	€ 592,00
 anthrazit	ohne Ablaufernbedienung, ohne Zubehör	524803	€ 592,00
 felsgrau	ohne Ablaufernbedienung, ohne Zubehör	524804	€ 592,00
 vulkangrau	ohne Ablaufernbedienung, ohne Zubehör	527265	€ 592,00
 weiß	ohne Ablaufernbedienung, ohne Zubehör	524807	€ 592,00
 softweiß	ohne Ablaufernbedienung, ohne Zubehör	527082	€ 592,00
 tartufo	ohne Ablaufernbedienung, ohne Zubehör	524810	€ 592,00
 cafe	ohne Ablaufernbedienung, ohne Zubehör	524812	€ 592,00

600 mm

SILGRANIT
Spülen

6.1

IM LIEFERUMFANG ENTHALTEN



Ablaufgarnitur mit Raumsparrohr, 3 1/2" InFino-Korbventil

TECHNISCHE ZEICHNUNG

○ vorgefräste Bohrungen zum Durchschlagen oder Durchsägen
Beckentiefe 200 mm
Ausschnitt-Daten für alle Einbauverfahren finden Sie in unserem Internet-Download

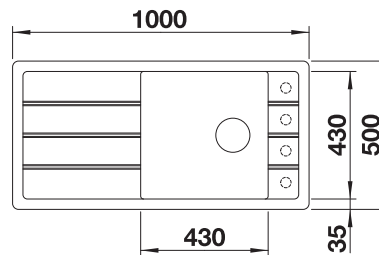

EMPFEHLUNG OPTIONALES ZUBEHÖR

Schneidbrett aus massiver Esche
237118
€ 162,00



Schneidbrett aus massiver Esche mit Ornament-Dekor
237591
€ 176,00

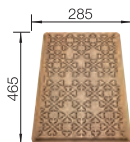

BLANCO UNIT MIT FARON XL 6 S

LIVIA-S

siehe Seite 353



SELECT II 60/3

siehe Seite 419



ELON XL 6 S SILGRANIT



- Kompakte Einbeckenspüle, auch für kleine Küchen geeignet
- Praktisches und komfortables XL-Becken
- Clever erweiterbare Abtropffläche durch verschiebbares Tropfgitter aus Edelstahl
- Modernes, wellenförmiges Design von Spüle und Zubehör, passend aufeinander abgestimmt
- Multifunktionales Tropfgitter aus Edelstahl im Lieferumfang enthalten

600 Unterschrank mm | Einbau von oben

FARBE	IM LIEFERUMFANG ENTHALTEN	REVERSIBEL	HLP OHNE MWST.
schwarz	mit Ablaufernbedienung, mit Zubehör	525882	€ 620,00
anthrazit	mit Ablaufernbedienung, mit Zubehör	524834	€ 620,00
felsgrau	mit Ablaufernbedienung, mit Zubehör	524835	€ 620,00
vulkangrau	mit Ablaufernbedienung, mit Zubehör	527253	€ 620,00
weiß	mit Ablaufernbedienung, mit Zubehör	524838	€ 620,00
softweiß	mit Ablaufernbedienung, mit Zubehör	527070	€ 620,00
tartufo	mit Ablaufernbedienung, mit Zubehör	524841	€ 620,00
cafe	mit Ablaufernbedienung, mit Zubehör	524843	€ 620,00

600 mm

SILGRANIT
Spülen

6.1

IM LIEFERUMFANG ENTHALTEN



Tropfgitter aus Edelstahl, Ablaufgarnitur mit Raumsparrohr, 3 1/2" InFino-Korbventil mit integrierter Ablaufernbedienung (Drehknopf)

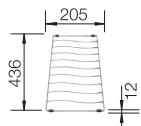

Tropfgitter aus Edelstahl

TECHNISCHE ZEICHNUNG



○ vorgefräste Bohrungen zum Durchschlagen oder Durchsägen
Beckentiefe 190 mm
Ausschnitt-Daten für alle Einbauverfahren finden Sie in unserem Internet-Download

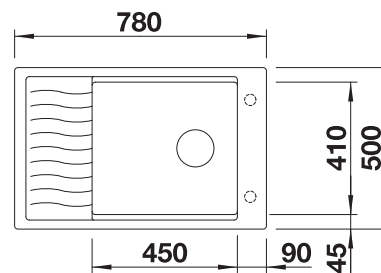

EMPFEHLUNG OPTIONALES ZUBEHÖR

Schneidbrett aus massiver Buche
218313
€ 80,00

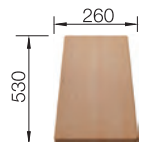

Schneidbrett aus wertigem Kunststoff in weiß
217611
€ 80,00

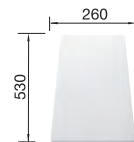

Multifunktionsschale
227689
€ 121,00



BLANCO UNIT MIT ELON XL 6 S

CARENA-S Vario
siehe Seite 365



SELECT II XL 60/3 Orga
siehe Seite 418



METRA 6 S SILGRANIT



- Junge, geradlinige Gestaltung
- Besonders geräumiges Hauptbecken bietet viel Platz beim Spülen
- Zusatzbecken mit großer Abtropffläche sorgt für hohen Komfort beim Arbeiten
- Ästhetische, flache Randgestaltung
- Reversibel einbaubar

600 Unterschrank mm | Einbau von oben

FARBE	IM LIEFERUMFANG ENTHALTEN	REVERSIBEL	HLP OHNE MWST.
schwarz	mit Ablaufernbedienung, mit Zubehör	525926	€ 692,00
anthrazit	mit Ablaufernbedienung, mit Zubehör	513053	€ 692,00
felsgrau	mit Ablaufernbedienung, mit Zubehör	518877	€ 692,00
vulkangrau	mit Ablaufernbedienung, mit Zubehör	527299	€ 692,00
weiß	mit Ablaufernbedienung, mit Zubehör	513046	€ 692,00
softweiß	mit Ablaufernbedienung, mit Zubehör	527116	€ 692,00
tartufo	mit Ablaufernbedienung, mit Zubehör	517354	€ 692,00
cafe	mit Ablaufernbedienung, mit Zubehör	515045	€ 692,00

600 mm

SILGRANIT
Spülen

6.1

IM LIEFERUMFANG ENTHALTEN

Multifunktionsschale aus Edelstahl, Ablaufgarnitur mit Raumsparrohr, 2 x 3 ½" Korbventil mit integrierter Ablaufernbedienung (Drehknopf) für das Hauptbecken



Multifunktionsschale aus Edelstahl

TECHNISCHE ZEICHNUNG



○ vorgefräste Bohrungen zum Durchschlagen oder Durchsägen
Beckentiefe 190/145 mm
Ausschnitt-Daten für alle Einbauverfahren finden Sie in unserem Internet-Download

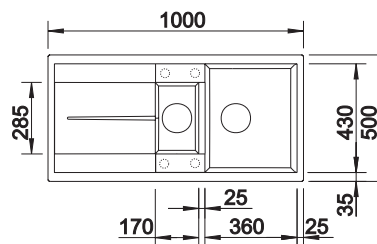

EMPFEHLUNG OPTIONALES ZUBEHÖR

Schneidbrett aus massiver Buche
218313
€ 80,00

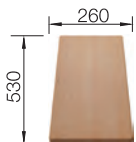

Schneidbrett aus wertigem Kunststoff in weiß
217611
€ 80,00

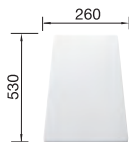

Multifunktionskorb
223297
€ 103,00

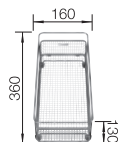

BLANCO UNIT MIT METRA 6 S

LINUS-S

siehe Seite 371



SELECT II 60/3

siehe Seite 419











METRA 6 S COMPACT SILGRANIT



- Junge, geradlinige Gestaltung
- Geräumiges Hauptbecken bietet viel Platz beim Spülen
- Großes und besonders geräumiges Becken
- Kompakte Abtropffläche
- Zusatzbecken sorgt für hohen Komfort beim Arbeiten
- Ästhetische, flache Randgestaltung
- Reversibel einbaubar

600 Unterschrank mm

 Einbau von oben

FARBE	IM LIEFERUMFANG ENTHALTEN	REVERSIBEL	HLP OHNE MWST.
 schwarz	mit Abflauernbedienung	525925	€ 597,00
 anthrazit	mit Abflauernbedienung	513473	€ 597,00
 felsgrau	mit Abflauernbedienung	518876	€ 597,00
 vulkangrau	mit Abflauernbedienung	527297	€ 597,00
 weiß	mit Abflauernbedienung	513468	€ 597,00
 softweiß	mit Abflauernbedienung	527114	€ 597,00
 tartufo	mit Abflauernbedienung	517353	€ 597,00
 cafe	mit Abflauernbedienung	515044	€ 597,00

600 mm

SILGRANIT
Spülen

6.1

IM LIEFERUMFANG ENTHALTEN

Abflaugarnitur mit Raumsparrohr, 2 x 3 1/2" Korbventil mit integrierter Abflauernbedienung (Drehknopf) für das Hauptbecken

TECHNISCHE ZEICHNUNG



○ vorgefräste Bohrungen zum Durchschlagen oder Durchsägen
Beckentiefe 190/145 mm
Ausschnitt-Daten für alle Einbauverfahren finden Sie in unserem Internet-Download

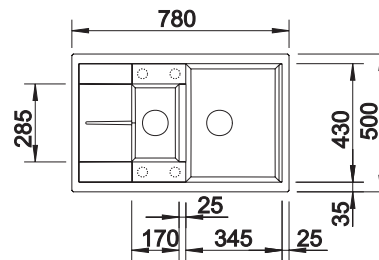

EMPFEHLUNG OPTIONALES ZUBEHÖR

Schneidbrett aus massiver Buche
218313
€ 80,00

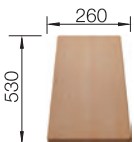

Schneidbrett aus wertigem Kunststoff in weiß
217611
€ 80,00

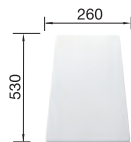

Multifunktionschale aus Edelstahl
217796
€ 138,00



BLANCO UNIT MIT METRA 6 S COMPACT

LINUS-S

siehe Seite 371



SELECT II 60/4 Orga

siehe Seite 418



METRA XL 6 S SILGRANIT



- Junge, geradlinige Gestaltung
- Besonders geräumiges Becken bietet viel Platz beim Spülen
- Großzügige Abtropffläche sorgt für hohen Komfort
- Ästhetische, flache Randgestaltung
- Reversibel einbaubar

600

Unterschrank
mm



Einbau
von oben

FARBE	IM LIEFERUMFANG ENTHALTEN	REVERSIBEL	HLP OHNE MWST.
schwarz	mit Ablaufernbedienung	525931	€ 583,00
anthrazit	mit Ablaufernbedienung	515286	€ 583,00
felsgrau	mit Ablaufernbedienung	518881	€ 583,00
vulkangrau	mit Ablaufernbedienung	527306	€ 583,00
weiß	mit Ablaufernbedienung	515280	€ 583,00
softweiß	mit Ablaufernbedienung	527123	€ 583,00
tartufo	mit Ablaufernbedienung	517360	€ 583,00
cafe	mit Ablaufernbedienung	515287	€ 583,00

600 mm

SILGRANIT
Spülen

6.1

IM LIEFERUMFANG ENTHALTEN

Ablaufgarnitur mit Raumsparrohr, 3 1/2" Korbventil mit integrierter Ablaufernbedienung (Drehknopf)

TECHNISCHE ZEICHNUNG

- vorgefräste Bohrungen zum Durchschlagen oder Durchsägen
- Beckentiefe 190 mm
Ausschnitt-Daten für alle Einbauverfahren finden Sie in unserem Internet-Download

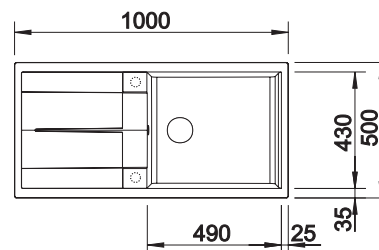

EMPFEHLUNG OPTIONALES ZUBEHÖR

Schneidbrett aus massiver Buche
218313
€ 80,00

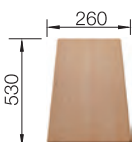

Schneidbrett aus wertigem Kunststoff in weiß
217611
€ 80,00

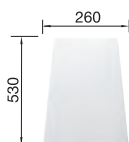

Eck-Schale
235866
€ 72,00



BLANCO UNIT MIT METRA XL 6 S

LINUS-S

siehe Seite 371



SELECT II 60/3

siehe Seite 419



SONA XL 6 S SILGRANIT



- Moderne, eigenständige Gestaltung
- Besonders geräumiges XL-Becken für noch mehr Platz beim Abwasch
- Großzügige, markant profilierte Armaturenbank
- Speziell für den 60 cm Unterschrank
- Reversibel einbaubar

600 Unterschrank mm | Einbau von oben

FARBE	IM LIEFERUMFANG ENTHALTEN	REVERSIBEL	HLP OHNE MWST.
schwarz	ohne Ablaufernbedienung	525977	€ 609,00
anthrazit	ohne Ablaufernbedienung	519689	€ 609,00
felsgrau	ohne Ablaufernbedienung	519690	€ 609,00
vulkangrau	ohne Ablaufernbedienung	527341	€ 609,00
weiß	ohne Ablaufernbedienung	519692	€ 609,00
softweiß	ohne Ablaufernbedienung	527158	€ 609,00
tartufo	ohne Ablaufernbedienung	519696	€ 609,00
cafe	ohne Ablaufernbedienung	519697	€ 609,00

600 mm

SILGRANIT Spülen

6.1

IM LIEFERUMFANG ENTHALTEN

Ablaufgarnitur mit Raumsparrohr, 3 1/2" Korbventil

TECHNISCHE ZEICHNUNG



○ vorgefräste Bohrungen zum Durchschlagen oder Durchsägen
Beckentiefe 190 mm
Ausschnitt-Daten für alle Einbauverfahren finden Sie in unserem Internet-Download

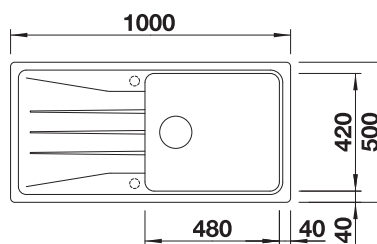

EMPFEHLUNG OPTIONALES ZUBEHÖR

Schneidbrett aus massiver Buche
218313
€ 80,00

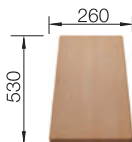

Schneidbrett aus wertigem Kunststoff in weiß
217611
€ 80,00

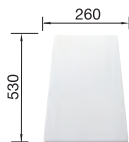

Multifunktionskorb
223297
€ 103,00

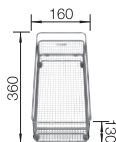

BLANCO UNIT MIT SONA XL 6 S

KANO-S

siehe Seite 384



BOTTON Pro 60/3 Automatic

siehe Seite 429



ZIA 6 S SILGRANIT



- Modernes Design mit klarer Linienführung
- Geradlinige Außenkontur, betont durch schmalen Rand
- Charakteristische Batteriebank, die als Rahmen die Abtropffläche vergrößert
- Sehr geräumiges Hauptbecken für komfortables Arbeiten
- Zusätzliches Becken mit 3 ½" Korbventil
- Klassische Beckenanordnung zum reversiblen Einbau

600 Unterschrank mm | Einbau von oben

FARBE	IM LIEFERUMFANG ENTHALTEN	REVERSIBEL	HLP OHNE MWST.
schwarz	mit Abflauffernbedienung	526020	€ 558,00
anthrazit	mit Abflauffernbedienung	514740	€ 558,00
vulkangrau	mit Abflauffernbedienung	527389	€ 558,00
weiß	mit Abflauffernbedienung	514734	€ 558,00
softweiß	mit Abflauffernbedienung	527206	€ 558,00
cafe	mit Abflauffernbedienung	515071	€ 558,00

600 mm

SILGRANIT
Spülen

6.1

IM LIEFERUMFANG ENTHALTEN

Abflaugarnitur mit Raumsparrohr, 2 x 3 ½" Korbventil mit integrierter Abflauffernbedienung (Drehknopf) für das Hauptbecken

TECHNISCHE ZEICHNUNG

○ vorgefräste Bohrungen zum Durchschlagen oder Durchsägen
Beckentiefe 190/140 mm
Ausschnitt-Daten für alle Einbauverfahren finden Sie in unserem Internet-Download

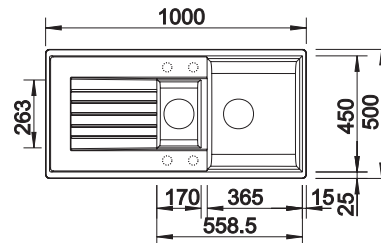

EMPFEHLUNG OPTIONALES ZUBEHÖR

Schneidbrett aus massiver Buche
218313
€ 80,00

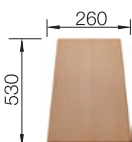

Schneidbrett aus wertigem Kunststoff in weiß
217611
€ 80,00

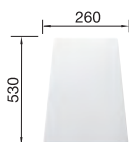

Multifunktionskorb
223297
€ 103,00

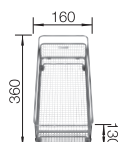

BLANCO UNIT MIT ZIA 6 S

KANO-S

siehe Seite 384



SELECT II 60/3

siehe Seite 419



ZIA XL 6 S SILGRANIT







- Modernes Design mit klarer Linienführung
- Geradlinige Außenkontur, betont durch schmalen Rand
- Charakteristische Armaturenbank, die als Rahmen die Abtropffläche vergrößert
- Maximal großes XL-Becken für noch mehr Platz beim Spülen
- Klassische Beckenanordnung zum reversiblen Einbau

600

Unterschrank
mm



Einbau
von oben

FARBE	IM LIEFERUMFANG ENTHALTEN	REVERSIBEL	HLP OHNE MWST.
 schwarz	mit Abflauffernbedienung	526023	€ 591,00
 anthrazit	mit Abflauffernbedienung	517558	€ 591,00
 vulkangrau	mit Abflauffernbedienung	527399	€ 591,00
 weiß	mit Abflauffernbedienung	517561	€ 591,00
 softweiß	mit Abflauffernbedienung	527216	€ 591,00
 cafe	mit Abflauffernbedienung	517567	€ 591,00

IM LIEFERUMFANG ENTHALTEN

Ablauffarnitur mit Raumparrohr, 3 1/2" Korbventil mit integrierter Abflauffernbedienung (Drehknopf)

TECHNISCHE ZEICHNUNG

○ vorgefräste Bohrungen zum Durchschlagen oder Durchsägen
Beckentiefe 190 mm
Ausschnitt-Daten für alle Einbauverfahren finden Sie in unserem Internet-Download

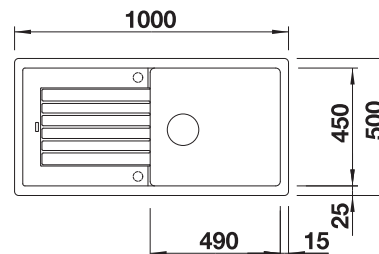

EMPFEHLUNG OPTIONALES ZUBEHÖR

Schneidbrett aus massiver Buche
218313
€ 80,00

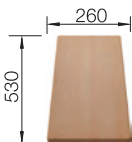

Schneidbrett aus wertigem Kunststoff in weiß
217611
€ 80,00

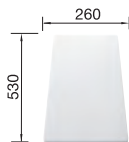

Multifunktionskorb
223297
€ 103,00

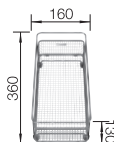

BLANCO UNIT MIT ZIA XL 6 S

KANO-S

siehe Seite 384



SELECT II 60/3

siehe Seite 419





ZIA XL 6 S COMPACT SILGRANIT



- Modernes Design mit klarer Linienführung
- Extra großes Becken für maximalen Komfort
- Kompaktes Außenmaß durch verkürzte Abtropffläche
- Reversibel einbaubar

600 Unterschrank mm

 Einbau von oben

FARBE	IM LIEFERUMFANG ENTHALTEN	REVERSIBEL	HLP OHNE MWST.
 schwarz	mit Abflauernbedienung	526018	€ 489,00
 anthrazit	mit Abflauernbedienung	523263	€ 489,00
 vulkangrau	mit Abflauernbedienung	527396	€ 489,00
 weiß	mit Abflauernbedienung	523267	€ 489,00
 softweiß	mit Abflauernbedienung	527213	€ 489,00
 cafe	mit Abflauernbedienung	523272	€ 489,00

600 mm

SILGRANIT
Spülen

6.1

IM LIEFERUMFANG ENTHALTEN

Ablaufgarnitur mit Raumsparrohr, 3 1/2" Korbventil mit integrierter Abflauernbedienung (Drehknopf)

TECHNISCHE ZEICHNUNG

○ vorgefräste Bohrungen zum Durchschlagen oder Durchsägen
Beckentiefe 190 mm
Ausschnitt-Daten für alle Einbauverfahren finden Sie in unserem Internet-Download

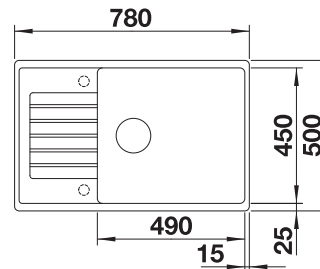

EMPFEHLUNG OPTIONALES ZUBEHÖR

Schneidbrett aus massiver Buche
218313
€ 80,00

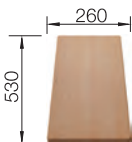

Schneidbrett aus wertigem Kunststoff in weiß
217611
€ 80,00

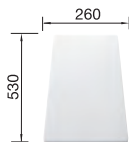

Geschirrkorb mit Tellerstapler
507829
€ 138,00

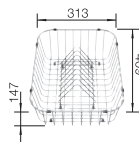

BLANCO UNIT MIT ZIA XL 6 S COMPACT

KANO-S

siehe Seite 384



BOTTON Pro 60/3 Manuell

siehe Seite 430



LEGRA 6 S SILGRANIT



- Klassische Linienführung kombiniert mit moderner Funktionalität
- Geräumiges Haupt- und Nebenbecken
- Reversibel einbaubar

600

Unterschrank
mm



Einbau
von oben

FARBE	IM LIEFERUMFANG ENTHALTEN	REVERSIBEL	HLP OHNE MWST.
schwarz	ohne Ablaufernbedienung	526086	€ 523,00
anthrazit	ohne Ablaufernbedienung	522207	€ 523,00
vulkangrau	ohne Ablaufernbedienung	527271	€ 523,00
weiß	ohne Ablaufernbedienung	522209	€ 523,00
softweiß	ohne Ablaufernbedienung	527088	€ 523,00
cafe	ohne Ablaufernbedienung	522212	€ 523,00

IM LIEFERUMFANG ENTHALTEN

Ablaufgarnitur mit Raumsparrohr, 2 x 3 1/2'' Korbventil

TECHNISCHE ZEICHNUNG

○ vorgefräste Bohrungen zum Durchschlagen oder Durchsägen
Beckentiefe 190/135 mm
Ausschnitt-Daten für alle Einbauverfahren finden Sie in unserem Internet-Download

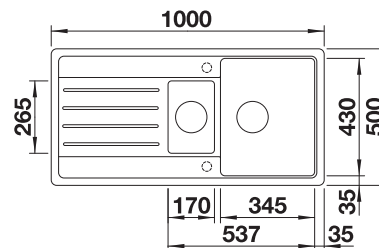

EMPFEHLUNG OPTIONALES ZUBEHÖR

Schneidbrett aus massiver
Buche
218313
€ 80,00

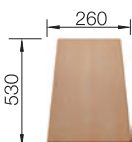

Schneidbrett aus wertigem
Kunststoff in weiß
217611
€ 80,00

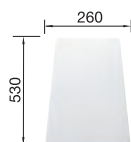

BLANCO UNIT MIT LEGRA 6 S

MIDA-S

siehe Seite 387



BOTTON Pro 60/3 Manuell

siehe Seite 430









LEGRA XL 6 S SILGRANIT



- Klassische Linienführung kombiniert mit moderner Funktionalität
- Geräumiges Hauptbecken
- Maximal großes XL-Becken für noch mehr Platz beim Spülen
- Reversibel einbaubar

600 Unterschrank mm

 Einbau von oben

FARBE	IM LIEFERUMFANG ENTHALTEN	REVERSIBEL	HLP OHNE MWST.
 schwarz	ohne Ablaufernbedienung	526087	€ 523,00
 anthrazit	ohne Ablaufernbedienung	523326	€ 523,00
 vulkangrau	ohne Ablaufernbedienung	527274	€ 523,00
 weiß	ohne Ablaufernbedienung	523328	€ 523,00
 softweiß	ohne Ablaufernbedienung	527091	€ 523,00
 cafe	ohne Ablaufernbedienung	523331	€ 523,00

600 mm

SILGRANIT
Spülen

6.1

IM LIEFERUMFANG ENTHALTEN

Ablaufgarnitur mit Raumsparrohr, 3 1/2" Korbventil

TECHNISCHE ZEICHNUNG

○ vorgefräste Bohrungen zum Durchschlagen oder Durchsägen
Beckentiefe 190 mm
Ausschnitt-Daten für alle Einbauverfahren finden Sie in unserem Internet-Download

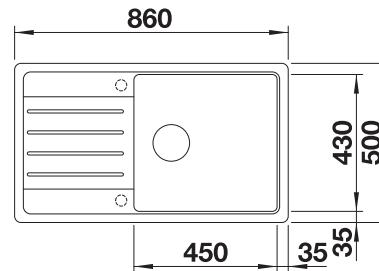

EMPFEHLUNG OPTIONALES ZUBEHÖR

Schneidbrett aus massiver Buche
218313
€ 80,00

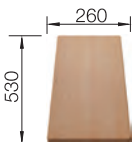

Schneidbrett aus wertigem Kunststoff in weiß
217611
€ 80,00

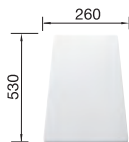

Geschirrkorb mit Tellerstapler
507829
€ 138,00

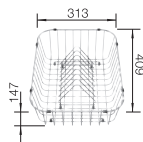

BLANCO UNIT MIT LEGRA XL 6 S

MIDA-S

siehe Seite 387



BOTTON Pro 60/3 Manuell

siehe Seite 430









FAVUM XL 6 S SILGRANIT



- Zeitlose, funktionale Gestaltung mit klarer Linienführung
- Extra großes Becken und große Abtropffläche mit harmonisch integriertem Überlauf
- Enge Beckenradien für größtmögliches Füllvolumen
- Große Spüle mit geringem Platzbedarf von 86 x 43,5 cm
- Reversibel einbaubar

600 Unterschrank mm

 Einbau von oben

FARBE	IM LIEFERUMFANG ENTHALTEN	REVERSIBEL	HLP OHNE MWST.
 schwarz	ohne Ablaufernbedienung	526082	€ 523,00
 anthrazit	ohne Ablaufernbedienung	524233	€ 523,00
 vulkangrau	ohne Ablaufernbedienung	527267	€ 523,00
 weiß	ohne Ablaufernbedienung	524235	€ 523,00
 softweiß	ohne Ablaufernbedienung	527084	€ 523,00
 cafe	ohne Ablaufernbedienung	524238	€ 523,00

IM LIEFERUMFANG ENTHALTEN

Ablaufgarnitur mit Raumsparrohr, 3 1/2" Korbventil

TECHNISCHE ZEICHNUNG



○ vorgefräste Bohrungen zum Durchschlagen oder Durchsägen
Beckentiefe 180 mm
Ausschnitt-Daten für alle Einbauverfahren finden Sie in unserem Internet-Download

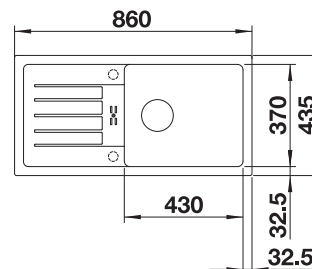

EMPFEHLUNG OPTIONALES ZUBEHÖR

BLANCO UNIT MIT FAVUM XL 6 S

BLANCOWEGA-S II

BOTTON Pro 60/3 Manuell

siehe Seite 393

siehe Seite 430



AXIA III 5 S SILGRANIT



- Reibungsloser, ergonomischer Arbeitsablauf entlang zweier Achsen
- Design geprägt von klaren Linien und besonders schmalem, niedrigem Rand
- Enge Radien für maximale Ausnutzung von Bodenfläche und Volumen
- Verschiebbares Schneidbrett zum direkten Verarbeiten in Kochgeschirr
- Hochwertige Ausstattung mit integrierter Ablauffernbedienung, verdecktem C-overflow und Ablaufsystem InFino – elegant integriert und besonders pflegeleicht

500

Unterschrank
mm



Einbau
von oben

FARBE	IM LIEFERUMFANG ENTHALTEN	REVERSIBEL	HLP OHNE MWST.
schwarz	mit Holzschneidbrett mit Glasschneidbrett	525845 525844	€ 846,00 € 705,00
anthrazit	mit Holzschneidbrett mit Glasschneidbrett	523205 523215	€ 846,00 € 705,00
felsgrau	mit Holzschneidbrett mit Glasschneidbrett	523206 523216	€ 846,00 € 705,00
vulkangrau	mit Holzschneidbrett mit Glasschneidbrett	527223 527222	€ 846,00 € 705,00
weiß	mit Holzschneidbrett mit Glasschneidbrett	523209 523219	€ 846,00 € 705,00
softweiß	mit Holzschneidbrett mit Glasschneidbrett	527040 527039	€ 846,00 € 705,00
tartufo	mit Holzschneidbrett mit Glasschneidbrett	523212 523222	€ 846,00 € 705,00
cafe	mit Holzschneidbrett mit Glasschneidbrett	523214 523224	€ 846,00 € 705,00

500 mm

SILGRANIT
Spülen

6.1

IM LIEFERUMFANG ENTHALTEN



Esche-Compound-Brückenschneidbrett, Ablaufgarnitur mit Raumsparrohr, 3 ½" InFino-Korbventil mit integrierter Ablauffernbedienung (Drehknopf) oder bewegliches Schneidbrett aus Sicherheitsglas, Ablaufgarnitur mit platzsparendem Rohr, 3 ½" InFino Korbsieb mit Abflussfernbedienung (Drehbetätigung)



Esche-Compound-
Brückenschneidbrett

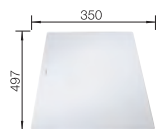

Glasschneidbrett weiß

TECHNISCHE ZEICHNUNG



Beckentiefe 190/40 mm
Ausschnitt-Daten für alle Einbauverfahren finden Sie in unserem Internet-Download

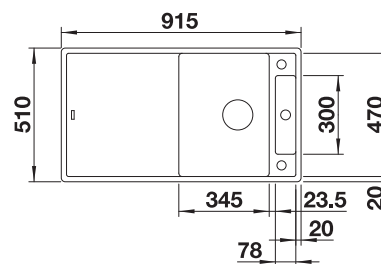

EMPFEHLUNG OPTIONALES ZUBEHÖR

Multifunktionschale aus
Edelstahl
233739
€ 145,00



244

BLANCO

BLANCO UNIT MIT AXIA III 5 S

LINEE-S

siehe Seite 350



SELECT II 50/2

siehe Seite 422



ZENAR 5 S SILGRANIT



- Besonders großes Becken, geräumige Abtropffläche
- Durchgehende Batteriebank bietet viel Platz
- Funktionsebene mit fließendem Übergang zur Abtropffläche
- Funktionales Zubehör optional erhältlich
- Hochwertige Ausstattung mit integrierter Ablauffernbedienung, Überlauf C-overflow und Ablaufsystem InFino - elegant integriert und pflegeleicht

500 Unterschrank mm | Einbau von oben

FARBE	IM LIEFERUMFANG ENTHALTEN	BECKEN RECHTS	HLP OHNE MWST.
schwarz	mit Ablauffernbedienung, ohne Zubehör	526046	€ 649,00
anthrazit	mit Ablauffernbedienung, ohne Zubehör	523934	€ 649,00
felsgrau	mit Ablauffernbedienung, ohne Zubehör	523935	€ 649,00
vulkangrau	mit Ablauffernbedienung, ohne Zubehör	527365	€ 649,00
weiß	mit Ablauffernbedienung, ohne Zubehör	523938	€ 649,00
softweiß	mit Ablauffernbedienung, ohne Zubehör	527182	€ 649,00
tartufo	mit Ablauffernbedienung, ohne Zubehör	523941	€ 649,00
cafe	mit Ablauffernbedienung, ohne Zubehör	523943	€ 649,00

500 mm

SILGRANIT Spülen

6.1

IM LIEFERUMFANG ENTHALTEN



Ablaufgarnitur mit Raumsparrohr, 3 1/2" InFino-Korbventil mit Ablauffernbedienung (Drehbetätigung)

TECHNISCHE ZEICHNUNG

○ vorgefräste Bohrungen zum Durchschlagen oder Durchsägen
Beckentiefe 190 mm
Ausschnitt-Daten für alle Einbauverfahren finden Sie in unserem Internet-Download

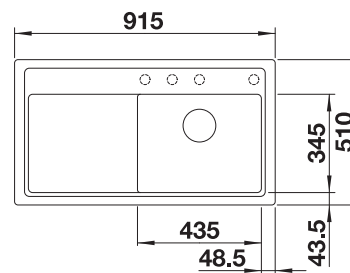

EMPFEHLUNG OPTIONALES ZUBEHÖR

Esche-Compound-Schneidbrett
229421
€ 203,00

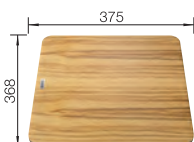

Multifunktionsschale aus Edelstahl
223077
€ 150,00



BLANCO UNIT MIT ZENAR 5 S

AVONA

siehe Seite 356



SELECT II 50/2

siehe Seite 422









METRA 5 S SILGRANIT



- Junge, geradlinige Gestaltung
- Besonders geräumiges Becken bietet viel Platz beim Spülen
- Großzügige Abtropffläche sorgt für hohen Komfort
- Ästhetisch flache Randgestaltung
- Reversibel einbaubar

500 Unterschrank
mm

 Einbau
von oben

FARBE	IM LIEFERUMFANG ENTHALTEN	REVERSIBEL	HLP OHNE MWST.
 schwarz	mit Ablaufernbedienung	525918	€ 569,00
 anthrazit	mit Ablaufernbedienung	513044	€ 569,00
 felsgrau	mit Ablaufernbedienung	518871	€ 569,00
 vulkangrau	mit Ablaufernbedienung	527292	€ 569,00
 weiß	mit Ablaufernbedienung	513037	€ 569,00
 softweiß	mit Ablaufernbedienung	527109	€ 569,00
 tartufo	mit Ablaufernbedienung	517348	€ 569,00
 cafe	mit Ablaufernbedienung	515041	€ 569,00

500 mm

SILGRANIT
Spülen

6.1

IM LIEFERUMFANG ENTHALTEN

Ablaufgarnitur mit Raumsparrohr, 3 1/2" Korbventil mit integrierter Ablaufernbedienung (Drehknopf)

TECHNISCHE ZEICHNUNG

○ vorgefräste Bohrungen zum Durchschlagen oder Durchsägen
Beckentiefe 190 mm
Ausschnitt-Daten für alle Einbauverfahren finden Sie in unserem Internet-Download

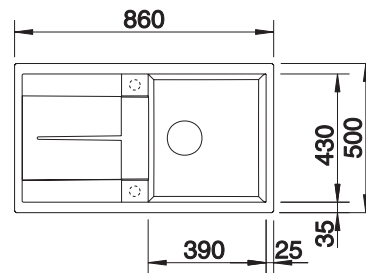

EMPFEHLUNG OPTIONALES ZUBEHÖR

Schneidbrett aus massiver Buche
218313
€ 80,00

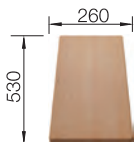

Schneidbrett aus wertigem Kunststoff in weiß
217611
€ 80,00

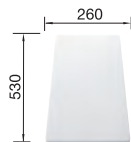

Eck-Schale
235866
€ 72,00



BLANCO UNIT MIT METRA 5 S

LINUS

siehe Seite 374



SELECT II 50/2

siehe Seite 422



SONA 5 S SILGRANIT



- Moderne, eigenständige Gestaltung
- Geräumiges Hauptbecken bietet ausreichend Platz beim Abwasch
- Großzügige, markant profilierte Armaturenbank
- Speziell für den 50 cm Unterschrank
- Reversibel einbaubar

500 Unterschrank mm

 Einbau von oben

FARBE	IM LIEFERUMFANG ENTHALTEN	REVERSIBEL	HLP OHNE MWST.
 schwarz	ohne Ablaufernbedienung	525972	€ 467,00
 anthrazit	ohne Ablaufernbedienung	519671	€ 467,00
 felsgrau	ohne Ablaufernbedienung	519672	€ 467,00
 vulkangrau	ohne Ablaufernbedienung	527334	€ 467,00
 weiß	ohne Ablaufernbedienung	519674	€ 467,00
 softweiß	ohne Ablaufernbedienung	527151	€ 467,00
 tartufo	ohne Ablaufernbedienung	519678	€ 467,00
 cafe	ohne Ablaufernbedienung	519679	€ 467,00

500 mm

SILGRANIT Spülen

6.1

IM LIEFERUMFANG ENTHALTEN

Ablaufgarnitur mit Raumsparrohr, 3 1/2" Korbventil

TECHNISCHE ZEICHNUNG



○ vorgefräste Bohrungen zum Durchschlagen oder Durchsägen
Beckentiefe 190 mm
Ausschnitt-Daten für alle Einbauverfahren finden Sie in unserem Internet-Download

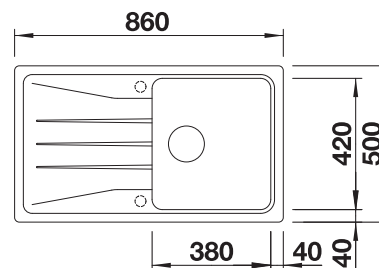

EMPFEHLUNG OPTIONALES ZUBEHÖR

Schneidbrett aus massiver Buche
218313
€ 80,00

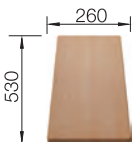

Schneidbrett aus wertigem Kunststoff in weiß
217611
€ 80,00

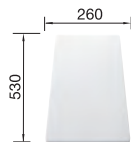

Multifunktionskorb
223297
€ 103,00

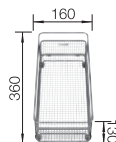

BLANCO UNIT MIT SONA 5 S

KANO

siehe Seite 386



SELECT II 50/3

siehe Seite 422



ZIA 5 S SILGRANIT



- Modernes Design mit klarer Linienführung
- Geradlinige Außenkontur, betont durch schmalen Rand
- Großzügiges Becken für komfortables Arbeiten
- Charakteristische Armaturenbank, die als Rahmen die Abtropffläche vergrößert
- Reversibel einbaubar

500 Unterschrank mm

Einbau von oben

FARBE	IM LIEFERUMFANG ENTHALTEN	REVERSIBEL	HLP OHNE MWST.
schwarz	mit Abflauffernbedienung	526015	€ 523,00
anthrazit	mit Abflauffernbedienung	520502	€ 523,00
vulkangrau	mit Abflauffernbedienung	527386	€ 523,00
weiß	mit Abflauffernbedienung	520506	€ 523,00
softweiß	mit Abflauffernbedienung	527203	€ 523,00
cafe	mit Abflauffernbedienung	520510	€ 523,00

500 mm

SILGRANIT Spülen

6.1

IM LIEFERUMFANG ENTHALTEN

Ablaufgarnitur mit Raumparrohr, 3 1/2" Korbventil mit integrierter Abflauffernbedienung (Drehknopf)

TECHNISCHE ZEICHNUNG

○ vorgefräste Bohrungen zum Durchschlagen oder Durchsägen
Beckentiefe 190 mm
Ausschnitt-Daten für alle Einbauverfahren finden Sie in unserem Internet-Download

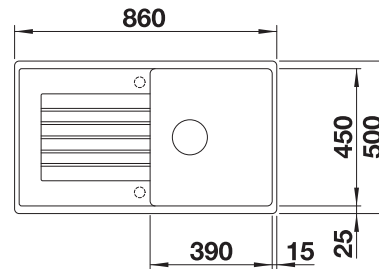

EMPFEHLUNG OPTIONALES ZUBEHÖR

Schneidbrett aus massiver Buche
218313
€ 80,00

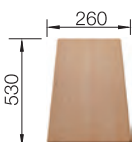

Schneidbrett aus wertigem Kunststoff in weiß
217611
€ 80,00

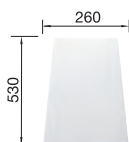

Multifunktionskorb
223297
€ 103,00

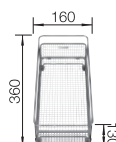

BLANCO UNIT MIT ZIA 5 S

KANO

siehe Seite 386



SELECT II 50/2

siehe Seite 422











AXIA III 45 S SILGRANIT



- Reibungsloser, ergonomischer Arbeitsablauf entlang zweier Achsen
- Design geprägt von klaren Linien und besonders schmalem, niedrigem Rand
- Enge Radien für maximale Ausnutzung von Bodenfläche und Volumen
- Verschiebbares Schneidbrett zum direkten Verarbeiten in Kochgeschirr

450 Unterschrank mm

 Einbau von oben

FARBE	IM LIEFERUMFANG ENTHALTEN	REVERSIBEL	HLP OHNE MWST.
 schwarz	mit Holzschneidbrett mit Glasschneidbrett	525841 525840	€ 747,00 € 607,00
 anthrazit	mit Holzschneidbrett mit Glasschneidbrett	523173 523183	€ 747,00 € 607,00
 felsgrau	mit Holzschneidbrett mit Glasschneidbrett	523174 523184	€ 747,00 € 607,00
 vulkangrau	mit Holzschneidbrett mit Glasschneidbrett	527219 527218	€ 747,00 € 607,00
 weiß	mit Holzschneidbrett mit Glasschneidbrett	523177 523187	€ 747,00 € 607,00
 softweiß	mit Holzschneidbrett mit Glasschneidbrett	527036 527035	€ 747,00 € 607,00
 tartufo	mit Holzschneidbrett mit Glasschneidbrett	523180 523190	€ 747,00 € 607,00
 cafe	mit Holzschneidbrett mit Glasschneidbrett	523182 523192	€ 747,00 € 607,00

450 mm

SILGRANIT
Spülen

6.1

IM LIEFERUMFANG ENTHALTEN



Esche-Compound-Brückenschneidbrett, Ablaufgarnitur mit Raumsparrohr, 3 ½" InFino-Korbventil mit integrierter Ablauffernbedienung (Drehknopf) oder bewegliches Schneidbrett aus Sicherheitsglas, Ablaufgarnitur mit platzsparendem Rohr, 3 ½" InFino-Korbsieb mit Ablauf-Fernbedienung (Drehknopf)

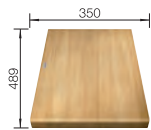

Esche-Compound-Brückenschneidbrett

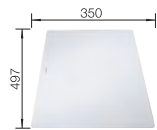

Glasschneidbrett weiß

TECHNISCHE ZEICHNUNG



Beckentiefe 190/20 mm
Ausschnitt-Daten für alle Einbauverfahren finden Sie in unserem Internet-Download

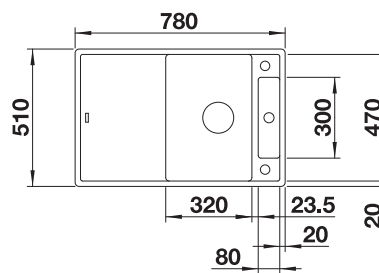

BLANCO UNIT MIT AXIA III 45 S

LINEE-S

SELECT II 45/2

siehe Seite 350

siehe Seite 422



ZENAR 45 S SILGRANIT



- Besonders großes Becken, geräumige Abtropffläche
- Durchgehende Batteriebank bietet viel Platz
- Funktionsebene mit fließendem Übergang zur Abtropffläche
- Funktionales Zubehör optional erhältlich
- Hochwertige Ausstattung mit integrierter Ablauffernbedienung, Überlauf C-overflow und Ablaufsystem InFino - elegant integriert und pflegeleicht

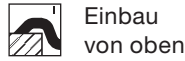

UNTERSCHRANK MM

450

450

ZENAR 45 S



Hauptbecken rechts

Hauptbecken links



526037

526034



523781

523850



523785

523851

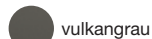

527361

527359



523788

523854



527178

527176



523796

523859



523798

523861

HLP ohne MwSt.

€ 548,00

€ 548,00

Beckentiefe

190 mm

190 mm

vorgefräste Bohrungen zum Durchschlagen oder Durchsägen

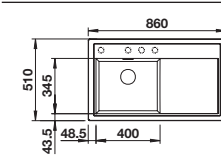
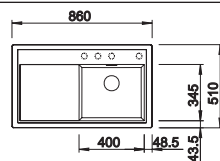

IM LIEFERUMFANG ENTHALTEN
InFino mit Ablauffernbedienung



Ablaufgarnitur mit Raumparrohr, 3 1/2" InFino-Korbventil mit integrierter Ablauffernbedienung (Drehknopf)

Planungshinweis:

Ausschnitt-Daten für alle Einbauverfahren finden Sie in unserem Internet-Download

EMPFEHLUNG OPTIONALES ZUBEHÖR

Esche-Compound-Schneidbrett
229421
€ 203,00

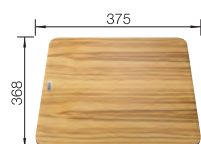

Multifunktionsschale aus Edelstahl
223077
€ 150,00



BLANCO UNIT MIT ZENAR 45 S

AVONA

siehe Seite 356



SELECT II 45/2

siehe Seite 422



ADIRA 45 S SILGRANIT



- Moderne Spüle in schönen Silgranit-Farben mit erhöhter Funktionalität
- Hoher Komfort durch XL-Becken in Kombination mit praktischem Ablauf und ebener Abtropffläche
- Das im Lieferumfang enthaltene multifunktionale ADIRA-Klappmatte kann als Aufsatz auf dem Becken oder als Abtropffläche verwendet werden
- Reversibel einbaubar

450 Unterschrank mm

Einbau von oben



FARBE	IM LIEFERUMFANG ENTHALTEN	REVERSIBEL	HLP OHNE MWST.
schwarz	mit Ablaufernbedienung, mit Zubehör	527585	€ 477,00
anthrazit	mit Ablaufernbedienung, mit Zubehör	527586	€ 477,00
felsgrau	mit Ablaufernbedienung, mit Zubehör	527587	€ 477,00
vulkangrau	mit Ablaufernbedienung, mit Zubehör	527588	€ 477,00
weiß	mit Ablaufernbedienung, mit Zubehör	527589	€ 477,00
softweiß	mit Ablaufernbedienung, mit Zubehör	527590	€ 477,00
tartufo	mit Ablaufernbedienung, mit Zubehör	527591	€ 477,00
cafe	mit Ablaufernbedienung, mit Zubehör	527592	€ 477,00

450 mm

SILGRANIT Spülen

6.1

IM LIEFERUMFANG ENTHALTEN



ADIRA-Klappmatte, Ablaufgarnitur mit Raumparrohr, 3 1/2" InFino-Korbventil mit integrierter Ablaufernbedienung (Drehknopf)

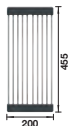

ADIRA-Klappmatte

TECHNISCHE ZEICHNUNG



Beckentiefe 200 mm
Ausschnitt-Daten für alle Einbauverfahren finden Sie in unserem Internet-Download

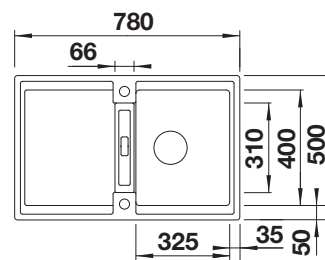

EMPFEHLUNG OPTIONALES ZUBEHÖR

Schneidbrett aus massiver Buche
218313
€ 80,00

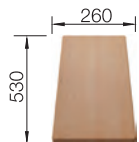

Schneidbrett aus wertigem Kunststoff in weiß
217611
€ 80,00

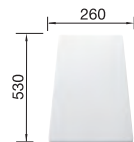

Sink Drainer 2-in-1
527644



BLANCO UNIT MIT ADIRA 45 S

ALTA II

siehe Seite 360



SELECT II 45/2

siehe Seite 422



ELON 45 S SILGRANIT



- Kompakte Einbeckenspüle, besonders für kleine Küchen
- Großes Becken für 45 cm Schrank
- Clever erweiterbare Abtropffläche durch verschiebbares Tropfgitter aus Edelstahl
- Modernes, wellenförmiges Design von Spüle und Zubehör, passend aufeinander abgestimmt
- Multifunktionales Tropfgitter aus Edelstahl im Lieferumfang enthalten

450 Unterschrank mm



Einbau von oben

FARBE	IM LIEFERUMFANG ENTHALTEN	REVERSIBEL	HLP OHNE MWST.
schwarz	mit Ablaufernbedienung, mit Zubehör	525879	€ 558,00
anthrazit	mit Ablaufernbedienung, mit Zubehör	524814	€ 558,00
felsgrau	mit Ablaufernbedienung, mit Zubehör	524815	€ 558,00
vulkangrau	mit Ablaufernbedienung, mit Zubehör	527251	€ 558,00
weiß	mit Ablaufernbedienung, mit Zubehör	524818	€ 558,00
softweiß	mit Ablaufernbedienung, mit Zubehör	527068	€ 558,00
tartufo	mit Ablaufernbedienung, mit Zubehör	524821	€ 558,00
cafe	mit Ablaufernbedienung, mit Zubehör	524823	€ 558,00

450 mm

SILGRANIT
Spülen

6.1

IM LIEFERUMFANG ENTHALTEN



Tropfgitter aus Edelstahl, Ablaufgarnitur mit Raumsparrohr, 3 1/2" InFino-Korbventil mit integrierter Ablaufernbedienung (Drehknopf)

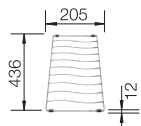

Tropfgitter aus Edelstahl

TECHNISCHE ZEICHNUNG



○ vorgefräste Bohrungen zum Durchschlagen oder Durchsägen
Beckentiefe 190 mm
Ausschnitt-Daten für alle Einbauverfahren finden Sie in unserem Internet-Download

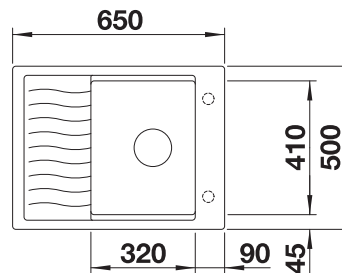

EMPFEHLUNG OPTIONALES ZUBEHÖR

Schneidbrett aus massiver Buche
218313
€ 80,00

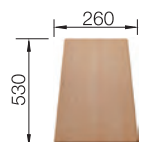

Schneidbrett aus wertigem Kunststoff in weiß
217611
€ 80,00

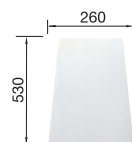

Multifunktionsschale
227689
€ 121,00

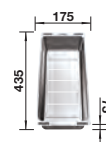

BLANCO UNIT MIT ELON 45 S

CARENA-S Vario
siehe Seite 365



SELECT II 45/2
siehe Seite 422











METRA 45 S SILGRANIT



- Junge, geradlinige Gestaltung
- Separater Ablauf für hohes Maß an Komfort
- Geräumiges Becken bietet viel Platz beim Spülen
- Ästhetische, flache Randgestaltung
- Reversibel einbaubar

450 Unterschrank mm

 Einbau von oben

FARBE	IM LIEFERUMFANG ENTHALTEN	REVERSIBEL	HLP OHNE MWST.
 schwarz	mit Abflauffernbedienung	525914	€ 420,00
 anthrazit	mit Abflauffernbedienung	513035	€ 420,00
 felsgrau	mit Abflauffernbedienung	518868	€ 420,00
 vulkangrau	mit Abflauffernbedienung	527288	€ 420,00
 weiß	mit Abflauffernbedienung	513028	€ 420,00
 softweiß	mit Abflauffernbedienung	527105	€ 420,00
 tartufo	mit Abflauffernbedienung	517345	€ 420,00
 cafe	mit Abflauffernbedienung	515038	€ 420,00

450 mm

SILGRANIT Spülen

6.1

IM LIEFERUMFANG ENTHALTEN

Abflaugarnitur mit Raumsparrohr, 3 1/2" Korbventil mit integrierter Abflauffernbedienung (Drehknopf)

TECHNISCHE ZEICHNUNG

○ vorgefräste Bohrungen zum Durchschlagen oder Durchsägen
Beckentiefe 190/25 mm
Ausschnitt-Daten für alle Einbauverfahren finden Sie in unserem Internet-Download

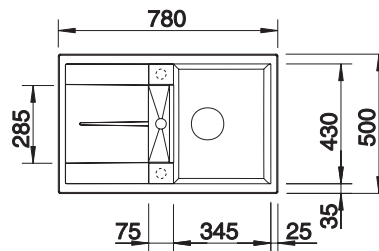

EMPFEHLUNG OPTIONALES ZUBEHÖR

Schneidbrett aus massiver Buche
218313
€ 80,00

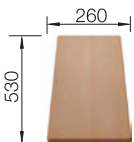

Schneidbrett aus wertigem Kunststoff in weiß
217611
€ 80,00

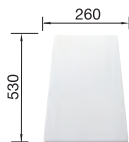

Eck-Schale
235866
€ 72,00



BLANCO UNIT MIT METRA 45 S

LINUS

siehe Seite 374



SELECT II 45/2

siehe Seite 422



METRA 45 S COMPACT SILGRANIT



- Junge, geradlinige Gestaltung
- Geräumiges Becken bietet viel Platz beim Spülen
- Kompakte Abtropffläche mit integriertem Ausguss
- Ästhetische, flache Randgestaltung
- Reversibel einbaubar

450 Unterschrank mm

 Einbau von oben

FARBE	IM LIEFERUMFANG ENTHALTEN	REVERSIBEL	HLP OHNE MWST.
 schwarz	mit Ablaufernbedienung	525913	€ 453,00
 anthrazit	mit Ablaufernbedienung	519572	€ 453,00
 felsgrau	mit Ablaufernbedienung	519573	€ 453,00
 vulkangrau	mit Ablaufernbedienung	527285	€ 453,00
 weiß	mit Ablaufernbedienung	519576	€ 453,00
 softweiß	mit Ablaufernbedienung	527102	€ 453,00
 tartufo	mit Ablaufernbedienung	519580	€ 453,00
 cafe	mit Ablaufernbedienung	519581	€ 453,00

450 mm

SILGRANIT
Spülen

6.1

IM LIEFERUMFANG ENTHALTEN

Ablaufgarnitur mit Raumsparrohr, 3 1/2" Korbventil mit integrierter Ablaufernbedienung (Drehknopf)

TECHNISCHE ZEICHNUNG



○ vorgefräste Bohrungen zum Durchschlagen oder Durchsägen
Beckentiefe 190/25 mm
Ausschnitt-Daten für alle Einbauverfahren finden Sie in unserem Internet-Download

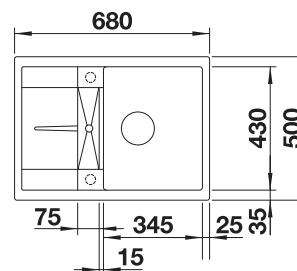

EMPFEHLUNG OPTIONALES ZUBEHÖR

Schneidbrett aus massiver Buche
218313
€ 80,00

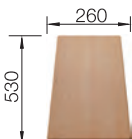

Schneidbrett aus wertigem Kunststoff in weiß
217611
€ 80,00

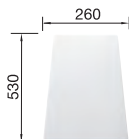

Eck-Schale
235866
€ 72,00

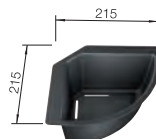

BLANCO UNIT MIT METRA 45 S COMPACT

LINUS

siehe Seite 374



SELECT II 45/2

siehe Seite 422



SONA 45 S SILGRANIT



- Moderne, eigenständige Gestaltung
- Geräumiges Hauptbecken bietet ausreichend Platz beim Abwasch
- Großzügige, markant profilierte Armaturenbank
- Speziell für den 45 cm Unterschrank

450 Unterschrank mm

 Einbau von oben

FARBE	IM LIEFERUMFANG ENTHALTEN	REVERSIBEL	HLP OHNE MWST.
 schwarz	ohne Abfluffernbedienung	525970	€ 414,00
 anthrazit	ohne Abfluffernbedienung	519662	€ 414,00
 felsgrau	ohne Abfluffernbedienung	519663	€ 414,00
 vulkangrau	ohne Abfluffernbedienung	527332	€ 414,00
 weiß	ohne Abfluffernbedienung	519665	€ 414,00
 softweiß	ohne Abfluffernbedienung	527149	€ 414,00
 tartufo	ohne Abfluffernbedienung	519669	€ 414,00
 cafe	ohne Abfluffernbedienung	519670	€ 414,00

450 mm

SILGRANIT
Spülen

6.1

IM LIEFERUMFANG ENTHALTEN

Abfluggarnitur mit Raumsparrohr, 3 1/2" Korbventil

TECHNISCHE ZEICHNUNG



○ vorgefräste Bohrungen zum Durchschlagen oder Durchsägen
Beckentiefe 190 mm
Ausschnitt-Daten für alle Einbauverfahren finden Sie in unserem Internet-Download

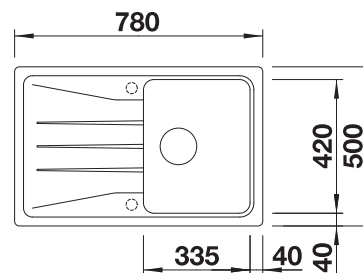

EMPFEHLUNG OPTIONALES ZUBEHÖR

Schneidbrett aus massiver Buche
218313
€ 80,00

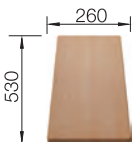

Schneidbrett aus wertigem Kunststoff in weiß
217611
€ 80,00

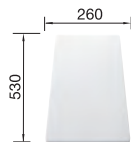

CapFlow
517666
€ 24,00

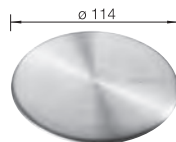

BLANCO UNIT MIT SONA 45 S

KANO

siehe Seite 386



BOTTON II 30/2

siehe Seite 431



ZIA 45 S SILGRANIT



- Modernes Design mit klarer Linienführung
- Geradlinige Außenkontur, betont durch schmalen Rand
- Charakteristische Armaturenbank, die als Rahmen die Abtropffläche vergrößert
- Sehr geräumiges Becken
- Komfortabler Zusatzausguss
- Klassische Beckenanordnung zum reversiblen Einbau möglich

450 Unterschrank mm |  Einbau von oben

FARBE	IM LIEFERUMFANG ENTHALTEN	REVERSIBEL	HLP OHNE MWST.
 schwarz	mit Abflauernbedienung	526012	€ 429,00
 anthrazit	mit Abflauernbedienung	514724	€ 429,00
 vulkangrau	mit Abflauernbedienung	527382	€ 429,00
 weiß	mit Abflauernbedienung	514718	€ 429,00
 softweiß	mit Abflauernbedienung	527199	€ 429,00
 cafe	mit Abflauernbedienung	515069	€ 429,00

450 mm

SILGRANIT
Spülen

6.1

IM LIEFERUMFANG ENTHALTEN

Ablaufgarnitur mit Raumparrohr, 3 1/2" Korbventil mit integrierter Abflauernbedienung (Drehknopf)

TECHNISCHE ZEICHNUNG

○ vorgefräste Bohrungen zum Durchschlagen oder Durchsägen
Beckentiefe 190 mm
Ausschnitt-Daten für alle Einbauverfahren finden Sie in unserem Internet-Download

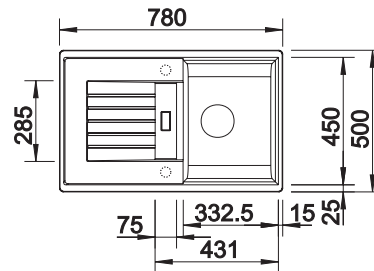

EMPFEHLUNG OPTIONALES ZUBEHÖR

Schneidbrett aus massiver Buche
218313
€ 80,00

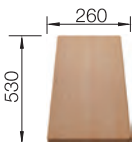

Schneidbrett aus wertigem Kunststoff in weiß
217611
€ 80,00

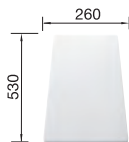

Multifunktionskorb
223297
€ 103,00

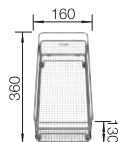

BLANCO UNIT MIT ZIA 45 S

KANO
siehe Seite 386



BOTTON Pro 45/2 Automatic
siehe Seite 429







ZIA 45 S COMPACT SILGRANIT



- Modernes Design mit klarer Linienführung
- Ermöglicht funktionales und komfortables Arbeiten
- Kompaktes Außenmaß durch verkürzte Abtropffläche
- Klassische Beckenanordnung für reversible Einbaumöglichkeit

450 Unterschrank mm

 Einbau von oben

FARBE	IM LIEFERUMFANG ENTHALTEN	REVERSIBEL	HLP OHNE MWST.
 schwarz	mit Abflauffernbedienung	526008	€ 436,00
 anthrazit	mit Abflauffernbedienung	524711	€ 436,00
 vulkangrau	mit Abflauffernbedienung	527379	€ 436,00
 weiß	mit Abflauffernbedienung	524715	€ 436,00
 softweiß	mit Abflauffernbedienung	527196	€ 436,00
 cafe	mit Abflauffernbedienung	524720	€ 436,00

IM LIEFERUMFANG ENTHALTEN

Ablaugarnitur mit Raumsparrohr, 3 ½“ Korbventil mit integrierter Abflauffernbedienung (Drehknopf)

TECHNISCHE ZEICHNUNG

○ vorgefräste Bohrungen zum Durchschlagen oder Durchsägen
Beckentiefe 190 mm
Ausschnitt-Daten für alle Einbauverfahren finden Sie in unserem Internet-Download

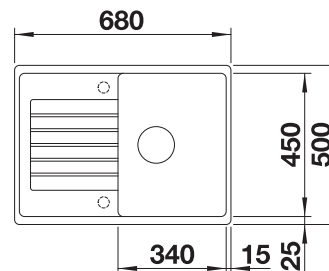

EMPFEHLUNG OPTIONALES ZUBEHÖR

Schneidbrett aus massiver Buche
218313
€ 80,00

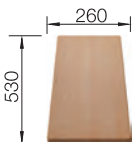

Schneidbrett aus wertigem Kunststoff in weiß
217611
€ 80,00

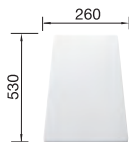

Geschirrkorb mit Tellerstapler
507829
€ 138,00

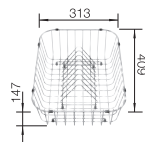

BLANCO UNIT MIT ZIA 45 S COMPACT

KANO

siehe Seite 386



BOTTON Pro 45/2 Manuell

siehe Seite 430









LEGRA 45 S SILGRANIT



- Klassische Linienführung kombiniert mit moderner Funktionalität
- Geräumiges Hauptbecken
- Reversibel einbaubar

450 Unterschrank mm

 Einbau von oben

FARBE	IM LIEFERUMFANG ENTHALTEN	REVERSIBEL	HLP OHNE MWST.
 schwarz	ohne Ablaufernbedienung	526083	€ 388,00
 anthrazit	ohne Ablaufernbedienung	522201	€ 388,00
 vulkangrau	ohne Ablaufernbedienung	527268	€ 388,00
 weiß	ohne Ablaufernbedienung	522203	€ 388,00
 softweiß	ohne Ablaufernbedienung	527085	€ 388,00
 cafe	ohne Ablaufernbedienung	522206	€ 388,00

450 mm

SILGRANIT
Spülen

6.1

IM LIEFERUMFANG ENTHALTEN

Ablaufgarnitur mit Raumsparrohr, 3 1/2" Korbventil

TECHNISCHE ZEICHNUNG

○ vorgefräste Bohrungen zum Durchschlagen oder Durchsägen
Beckentiefe 190 mm
Ausschnitt-Daten für alle Einbauverfahren finden Sie in unserem Internet-Download

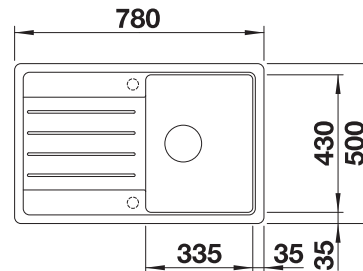

EMPFEHLUNG OPTIONALES ZUBEHÖR

Schneidbrett aus massiver Buche
218313
€ 80,00

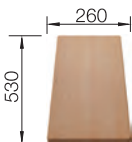

Schneidbrett aus wertigem Kunststoff in weiß
217611
€ 80,00

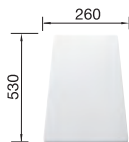

BLANCO UNIT MIT LEGRA 45 S

MIDA

siehe Seite 388



BOTTON II 30/2

siehe Seite 431



FAVUM 45 S SILGRANIT



- Zeitlose, funktionale Gestaltung mit klarer Linienführung
- Großes Becken und große Abtropffläche mit harmonisch integriertem Überlauf
- Enge Beckenradien für größtmögliches Füllvolumen
- Große Spüle mit geringem Platzbedarf von 86 x 43,5 cm
- Reversibel einbaubar

450 Unterschrank mm



Einbau von oben

FARBE	IM LIEFERUMFANG ENTHALTEN	REVERSIBEL	HLP OHNE MWST.
schwarz	ohne Ablaufernbedienung	526081	€ 367,00
anthrazit	ohne Ablaufernbedienung	524227	€ 367,00
vulkangrau	ohne Ablaufernbedienung	527266	€ 367,00
weiß	ohne Ablaufernbedienung	524229	€ 367,00
softweiß	ohne Ablaufernbedienung	527083	€ 367,00
cafe	ohne Ablaufernbedienung	524232	€ 367,00

IM LIEFERUMFANG ENTHALTEN

Ablaufgarnitur mit Raumsparrohr, 3 1/2" Korbventil

TECHNISCHE ZEICHNUNG



○ vorgefräste Bohrungen zum Durchschlagen oder Durchsägen
Beckentiefe 180 mm
Ausschnitt-Daten für alle Einbauverfahren finden Sie in unserem Internet-Download

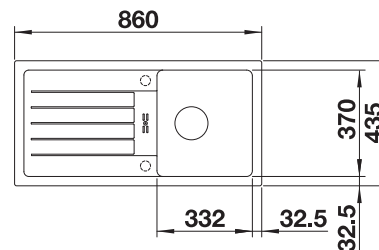

EMPFEHLUNG OPTIONALES ZUBEHÖR

BLANCO UNIT MIT FAVUM 45 S

BLANCOWEGA II

BOTTON II 30/2

siehe Seite 395

siehe Seite 431









ZIA 40 S SILGRANIT



- Modernes Design mit klarer Linienführung
- Geradlinige Außenkontur, betont durch schmalen Rand
- Charakteristische Armaturenbank, die als Rahmen die Abtropffläche vergrößert
- Kompakte Beckengröße für den 40 cm Unterschrank
- Komfortables Arbeiten - auch in kleinsten Küchen
- Klassische Beckenanordnung zum reversiblen Einbau möglich

400 Unterschrank mm |  Einbau von oben

FARBE	IM LIEFERUMFANG ENTHALTEN	REVERSIBEL	HLP OHNE MWST.
 schwarz	ohne Ablaufernbedienung	526006	€ 414,00
 anthrazit	ohne Ablaufernbedienung	516918	€ 414,00
 vulkangrau	ohne Ablaufernbedienung	527378	€ 414,00
 weiß	ohne Ablaufernbedienung	516922	€ 414,00
 softweiß	ohne Ablaufernbedienung	527195	€ 414,00
 cafe	ohne Ablaufernbedienung	516927	€ 414,00

400 mm

SILGRANIT
Spülen

6.1

IM LIEFERUMFANG ENTHALTEN

Ablaufgarnitur mit Raumsparrohr, 3 1/2" Korbventil

TECHNISCHE ZEICHNUNG

○ vorgefräste Bohrungen zum Durchschlagen oder Durchsägen
Beckentiefe 190 mm
Ausschnitt-Daten für alle Einbauverfahren finden Sie in unserem Internet-Download

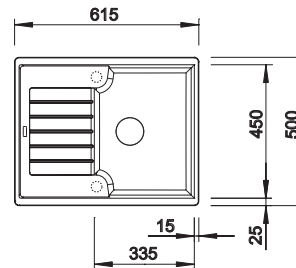

EMPFEHLUNG OPTIONALES ZUBEHÖR

Schneidbrett aus massiver Buche
218313
€ 80,00

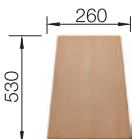

260

BLANCO

Schneidbrett aus wertigem Kunststoff in weiß
217611
€ 80,00

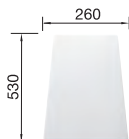

Multifunktionskorb
223297
€ 103,00

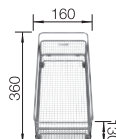

BLANCO UNIT MIT ZIA 40 S

KANO

siehe Seite 386



BOTTON II 30/2

siehe Seite 431



BLANCODELTA II-F SILGRANIT



- Ergonomische Anordnung von Becken, Zusatzbecken und Abtropffläche
- Geräumiges Becken mit langer Beckendiagonale zum komfortablen Spülen von z.B. Backblechen
- Modern gestaltete Abtropffläche mit verdecktem, rundem Überlauf

900
x
900

Eck-Unterschrank
mm



Flächenbündiger
Einbau



Unterbündiger
Einbau

FARBE	IM LIEFERUMFANG ENTHALTEN	HAUPTBECKEN RECHTS	HLP OHNE MWST.
schwarz	mit Ablaufernbedienung, mit Zubehör	525868	€ 956,00
anthrazit	mit Ablaufernbedienung, mit Zubehör	523670	€ 956,00
felsgrau	mit Ablaufernbedienung, mit Zubehör	523671	€ 956,00
vulkangrau	mit Ablaufernbedienung, mit Zubehör	527239	€ 956,00
weiß	mit Ablaufernbedienung, mit Zubehör	523673	€ 956,00
softweiß	mit Ablaufernbedienung, mit Zubehör	527056	€ 956,00
cafe	mit Ablaufernbedienung, mit Zubehör	523675	€ 956,00

IM LIEFERUMFANG ENTHALTEN



Multifunktionsschale aus Edelstahl, Ablaufgarnitur mit Raumsparrohr, 2 x 3 1/2" InFino-Korbventil mit Ablaufernbedienung (Drehbetätigung) für das Hauptbecken



Multifunktionsschale aus
Edelstahl

TECHNISCHE ZEICHNUNG

Beckentiefe 185/130 mm
Ausschnitt nach Schablone.

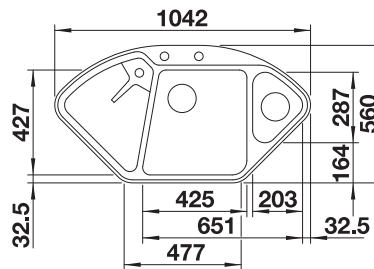

EMPFEHLUNG OPTIONALES ZUBEHÖR

Schneidbrett aus massivem
Bergahorn
232841
€ 181,00



Multifunktionskorb
223297
€ 103,00

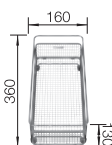

BLANCO UNIT MIT BLANCODELTA II-F

LINEE-S

siehe Seite 350



SOLON-IF

siehe Seite 432



AXIA III 6 S-F SILGRANIT



- Fließende, ergonomische Arbeitsabläufe entlang zweier Achsen
- Design geprägt von klaren Linien und besonders schmalem Rand
- Enge Radien für maximale Flächen- und Volumennutzung
- Verschiebbares Esche-Compound-Brückenschneidbrett zum Hineinarbeiten in Töpfe und Schalen
- Umhängbare, im Hauptbecken frei positionierbare Multifunktionssschale



Flächenbündiger Einbau



Unterbündiger Einbau

UNTERSCHRANK MM

600

600

AXIA III 6 S-F



Hauptbecken rechts



Hauptbecken links

schwarz

525855

525853

anthrazit

523483

524663

felsgrau

523484

524664

vulkangrau

527233

527231

weiß

523486

524666

softweiß

527050

527047

cafe

523488

524668

HLP ohne MwSt.

€ 1073,00

€ 1073,00

Beckentiefe

190/145 mm

190/145 mm

BECKENRADIUS

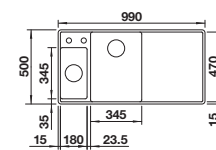
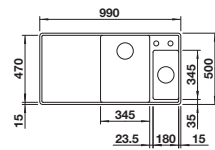

IM LIEFERUMFANG ENTHALTEN

InFino mit
Ablauffernbedienung



Esche-Compound-Brückenschneidbrett, Multifunktionschale aus Edelstahl, Ablaufgarnitur mit Raumsparrohr, 2 x 3 1/2" InFino-Korbventil mit integrierter Ablauffernbedienung (Drehknopf) für das Hauptbecken
Ausschnitt-Daten für alle Einbauverfahren finden Sie in unserem Internet-Download

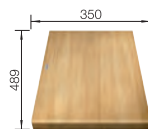

Esche-Compound-Brückenschneidbrett



Multifunktionschale aus
Edelstahl

EMPFEHLUNG OPTIONALES ZUBEHÖR

BLANCO UNIT MIT AXIA III 6 S-F

Glasschneidbrett weiß

LINEE-S

SELECT II 60/3 Orga

234045
€ 103,00

siehe Seite 350

siehe Seite 418

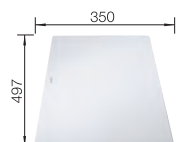

AXIA III 6 S-F SILGRANIT



- Fließende, ergonomische Arbeitsabläufe entlang zweier Achsen
- Design geprägt von klaren Linien und besonders schmalem Rand
- Enge Radien für maximale Flächen- und Volumennutzung
- Verschiebbares Glasschneidbrett zum Hineinarbeiten in Töpfe und Schalen
- Einhängbare, im Hauptbecken frei positionierbare Multifunktionschale



Flächenbündiger Einbau



Unterbündiger Einbau

UNTERSCHRANK MM	600	600
AXIA III 6 S-F		
	Hauptbecken rechts	Hauptbecken links
schwarz	525854	525852
anthrazit	523489	524669
felsgrau	523490	524670
vulkangrau	527232	527230
weiß	523492	524672
softweiß	527049	527048
cafe	523494	524674
HLP ohne MwSt.	€ 929,00	€ 929,00
Beckentiefe	190/145 mm	190/145 mm
BECKENRADIUS	R13	
PLANUNGSHINWEIS	Ausschnitt-Daten für alle Einbauverfahren finden Sie in unserem Internet-Download	
IM LIEFERUMFANG ENTHALTEN InFino mit Ablauffernbedienung	Bewegliches Schneidebrett aus Sicherheitsglas, Multifunktionssieb aus Edelstahl, Abfallset mit platzsparendem Rohr, 2 x 3 1/2" InFino-Korbsieb mit Ablauf-Fernbedienung (Drehknopf) für das Hauptbecken	Bewegliches Schneidebrett aus Sicherheitsglas, Multifunktionssieb aus Edelstahl, Abfallset mit platzsparendem Rohr, 2 x 3 1/2" InFino-Korbsieb mit Ablauf-Fernbedienung (Drehschalter) für die Hauptschüssel

600 mm

Flächenbündige Spülen

6.2

EMPFEHLUNG OPTIONALES ZUBEHÖR

Esche-Compound-Brückenschneidbrett
234051
€ 354,00



BLANCO UNIT MIT AXIA III 6 S-F

LINEE-S

siehe Seite 350



SELECT II 60/3 Orga

siehe Seite 418



AXIA III XL 6 S-F SILGRANIT



- Fließende, ergonomische Arbeitsabläufe entlang zweier Achsen
- Design geprägt von klaren Linien und besonders schmalem Rand
- Enge Radien für maximale Flächen- und Volumennutzung
- Verschiebbares Schneidbrett zum Hineinarbeiten in Töpfe und Schalen
- Geräumiges Becken und formschön integrierte, praktische Abtropfmulde
- Hochwertige Ausstattung mit integrierter Ablauffernbedienung, Überlauf C-overflow und Ablaufsystem InFino - elegant integriert und pflegeleicht

600

Unterschrank mm



Flächenbündiger Einbau



Unterbündiger Einbau

FARBE	IM LIEFERUMFANG ENTHALTEN	REVERSIBEL	HLP OHNE MWST.
schwarz	mit Holzschneidbrett mit Glasschneidbrett	525860 525859	€ 972,00 € 830,00
anthrazit	mit Holzschneidbrett mit Glasschneidbrett	523520 523526	€ 972,00 € 830,00
felsgrau	mit Holzschneidbrett mit Glasschneidbrett	523521 523527	€ 972,00 € 830,00
vulkangrau	mit Holzschneidbrett mit Glasschneidbrett	527237 527236	€ 972,00 € 830,00
weiß	mit Holzschneidbrett mit Glasschneidbrett	523523 523529	€ 972,00 € 830,00
softweiß	mit Holzschneidbrett mit Glasschneidbrett	527054 527053	€ 972,00 € 830,00
cafe	mit Holzschneidbrett mit Glasschneidbrett	523525 523531	€ 972,00 € 830,00

600 mm

Flächenbündige Spülen

6.2

IM LIEFERUMFANG ENTHALTEN



Esche-Compound-Brückenschneidbrett, Ablaufgarnitur mit Raumsparrohr, 3 1/2" InFino-Korbventil mit integrierter Ablauffernbedienung (Drehknopf) oder
Bewegliches Schneidbrett aus Sicherheitsglas, Ablaufgarnitur mit platzsparendem Rohr, 3 1/2" InFino-Korb Sieb mit Ablauf-Fernbedienung (Drehschalter)

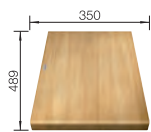

Esche-Compound-Brückenschneidbrett

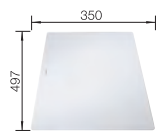

Glasschneidbrett weiß

TECHNISCHE ZEICHNUNG



Beckentiefe 190/45 mm
Ausschnitt-Daten für alle Einbauverfahren finden Sie in unserem Internet-Download

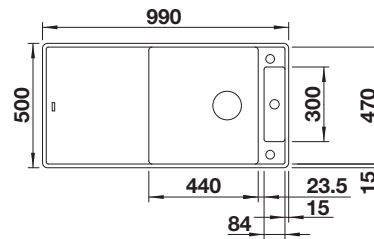

BLANCO UNIT MIT AXIA III XL 6 S-F

LINEE-S

SELECT II 60/3 Orga

siehe Seite 350

siehe Seite 418



ZENAR XL 6 S-F SILGRANIT



- Besonders großes Becken, geräumige Abtropffläche
- Durchgehende Batteriebank bietet viel Platz
- Funktionsebene mit fließendem Übergang zur Abtropffläche
- Funktionales Zubehör optional erhältlich
- Hochwertige Ausstattung mit integrierter Ablauffernbedienung, Überlauf C-overflow und Ablaufsystem InFino - elegant integriert und pflegeleicht
- Flächenbündige Ausführung



Flächenbündiger Einbau



Unterbündiger Einbau

UNTERSCHRANK MM	600	600
ZENAR XL 6 S-F		
	Hauptbecken rechts	Hauptbecken links
schwarz	526068	526065
anthrazit	523902	523924
felsgrau	523903	523926
vulkangrau	527375	527374
weiß	523905	523929
softweiß	527192	527191
cafe	523908	523933
HLP ohne MwSt.	€ 907,00	€ 907,00
Beckentiefe	190 mm	190 mm
vorgefräste Bohrungen zum Durchschlagen oder Durchsägen		
IM LIEFERUMFANG ENTHALTEN InFino mit Ablauffernbedienung	Ablaufgarnitur mit Raumsparrohr, 3 1/2" InFino-Korbventil mit integrierter Ablauffernbedienung (Drehknopf)	
	Planungshinweis: Ausschnitt-Daten für alle Einbauverfahren finden Sie in unserem Internet-Download. Flächenbündiger Einbau	

600 mm

Flächenbündige Spülen

6.2

EMPFEHLUNG OPTIONALES ZUBEHÖR

Esche-Compound-Schneidbrett
229411
€ 233,00



Multifunktionsschale aus Edelstahl
223077
€ 150,00



BLANCO UNIT MIT ZENAR XL 6 S-F

AVONA-S

siehe Seite 355



SELECT II 60/3

siehe Seite 419



ADIRA 6 S-F SILGRANIT



- Moderne Spüle in schönen Silgranit-Farben mit erhöhter Funktionalität
- Hoher Komfort durch XL-Becken in Kombination mit praktischem Ablauf und ebener Abtropffläche
- Die multifunktionale ADIRA-Klappmatte ist im Lieferumfang enthalten und kann zur Schaffung einer obersten Ebene auf dem Becken oder als Abtropffläche verwendet werden.



600 Unterschrank mm

 Flächenbündiger Einbau

 Unterbündiger Einbau

600 mm

Flächenbündige Spülen

6.2

FARBE	IM LIEFERUMFANG ENTHALTEN	REVERSIBEL	HLP OHNE MWST.
 schwarz	mit Ablaufernbedienung, mit Zubehör	527609	€ 886,00
 anthrazit	mit Ablaufernbedienung, mit Zubehör	527610	€ 886,00
 felsgrau	mit Ablaufernbedienung, mit Zubehör	527611	€ 886,00
 vulkangrau	mit Ablaufernbedienung, mit Zubehör	527612	€ 886,00
 weiß	mit Ablaufernbedienung, mit Zubehör	527613	€ 886,00
 softweiß	mit Ablaufernbedienung, mit Zubehör	527614	€ 886,00
 tartufo	mit Ablaufernbedienung, mit Zubehör	527615	€ 886,00
 cafe	mit Ablaufernbedienung, mit Zubehör	527616	€ 886,00

IM LIEFERUMFANG ENTHALTEN



ADIRA-Klappmatte, Multifunktionschale aus Kunststoff, Ablaufgarnitur mit Raumparrohr, 2 x 3 1/2" InFino-Korbventil mit integrierter Ablaufernbedienung (Drehknopf) für das Hauptbecken

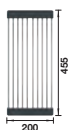

ADIRA-Klappmatte



Schale

TECHNISCHE ZEICHNUNG



○ vorgefräste Bohrungen zum Durchschlagen oder Durchsägen
Beckentiefe 200/135 mm
Ausschnitt-Daten für alle Einbauverfahren finden Sie in unserem Internet-Download

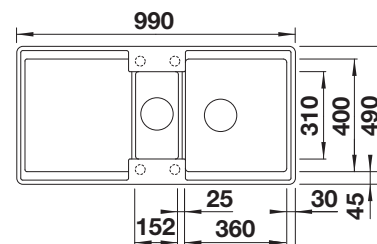

EMPFEHLUNG OPTIONALES ZUBEHÖR

Beckengitter

234795
€ 113,00

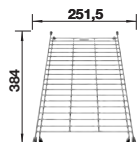

Sink Drainer 2-in-1

527644

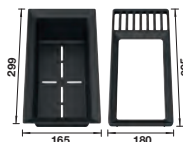

BLANCO UNIT MIT ADIRA 6 S-F

ALTA-S II

siehe Seite 358



SELECT II 60/2 Orga

siehe Seite 418



ADIRA XL 6 S-F SILGRANIT



- Moderne Spüle in schönen Silgranit-Farben mit erhöhter Funktionalität
- Hoher Komfort durch XL-Becken in Kombination mit praktischem Ablauf und ebener Abtropffläche
- Die im Lieferumfang enthaltene multifunktionale ADIRA-Klappmatte kann als Aufsatz auf dem Becken oder als Abtropffläche verwendet werden
- Für flächenbündigen Einbau. Reversibel einbaubar



600 Unterschrank mm

 Flächenbündiger Einbau

 Unterbündiger Einbau

FARBE	IM LIEFERUMFANG ENTHALTEN	REVERSIBEL	HLP OHNE MWST.
 schwarz	mit Ablaufernbedienung, mit Zubehör	527625	€ 765,00
 anthrazit	mit Ablaufernbedienung, mit Zubehör	527626	€ 765,00
 felsgrau	mit Ablaufernbedienung, mit Zubehör	527627	€ 765,00
 vulkangrau	mit Ablaufernbedienung, mit Zubehör	527628	€ 765,00
 weiß	mit Ablaufernbedienung, mit Zubehör	527629	€ 765,00
 softweiß	mit Ablaufernbedienung, mit Zubehör	527630	€ 765,00
 tartufo	mit Ablaufernbedienung, mit Zubehör	527631	€ 765,00
 cafe	mit Ablaufernbedienung, mit Zubehör	527632	€ 765,00

600 mm

Flächenbündige Spülen

6.2

IM LIEFERUMFANG ENTHALTEN



ADIRA-Klappmatte, Ablaufgarnitur mit Raumparrohr, 3 1/2" InFino-Korbventil mit integrierter Ablaufernbedienung (Drehknopf)



ADIRA-Klappmatte

TECHNISCHE ZEICHNUNG



Beckentiefe 200 mm
Ausschnitt-Daten für alle Einbauverfahren finden Sie in unserem Internet-Download

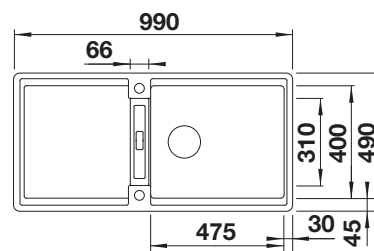

EMPFEHLUNG OPTIONALES ZUBEHÖR

Sink Drainer 2-in-1

527644

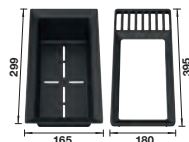

Beckengitter

234795
€ 113,00

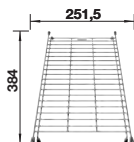

BLANCO UNIT MIT ADIRA XL 6 S-F

ALTA-S II

siehe Seite 358



SELECT II 60/2 Orga

siehe Seite 418



ELON XL 6 S-F SILGRANIT



- Kompakte Einbeckenspüle, auch für kleine Küchen geeignet
- Praktisches und komfortables XL-Becken
- Clever erweiterbare Abtropffläche durch verschiebbares Tropfgitter aus Edelstahl
- Modernes, wellenförmiges Design von Spüle und Zubehör, passend aufeinander abgestimmt
- Multifunktionales Tropfgitter aus Edelstahl im Lieferumfang enthalten

600 mm

Unterschrank



Flächenbündiger Einbau



Unterbündiger Einbau

FARBE	IM LIEFERUMFANG ENTHALTEN	REVERSIBEL	HLP OHNE MWST.
schwarz	mit Ablaufernbedienung, mit Zubehör	525884	€ 886,00
anthrazit	mit Ablaufernbedienung, mit Zubehör	524854	€ 886,00
felsgrau	mit Ablaufernbedienung, mit Zubehör	524855	€ 886,00
vulkangrau	mit Ablaufernbedienung, mit Zubehör	527254	€ 886,00
weiß	mit Ablaufernbedienung, mit Zubehör	524857	€ 886,00
softweiß	mit Ablaufernbedienung, mit Zubehör	527071	€ 886,00
cafe	mit Ablaufernbedienung, mit Zubehör	524859	€ 886,00

600 mm

Flächenbündige Spülen

6.2

IM LIEFERUMFANG ENTHALTEN



Tropfgitter aus Edelstahl, Ablaufgarnitur mit Raumsparrohr, 3 1/2" InFino-Korbventil mit integrierter Ablaufernbedienung (Drehknopf)

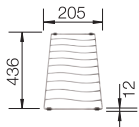

Tropfgitter aus Edelstahl

TECHNISCHE ZEICHNUNG



○ vorgefräste Bohrungen zum Durchschlagen oder Durchsägen
Beckentiefe 190 mm
Ausschnitt-Daten für alle Einbauverfahren finden Sie in unserem Internet-Download

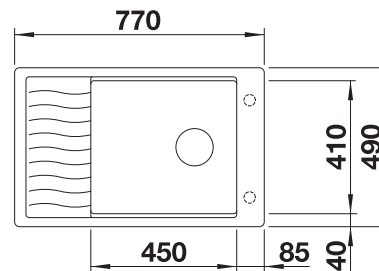

EMPFEHLUNG OPTIONALES ZUBEHÖR

Multifunktionsschale

227689
€ 121,00



Multifunktionskorb

223297
€ 103,00

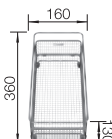

Geschirrkorb mit Tellerstapler
507829
€ 138,00

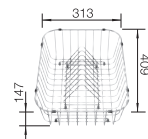

BLANCO UNIT MIT ELON XL 6 S-F

CARENA-S Vario

siehe Seite 365



SELECT II XL 60/3 Orga

siehe Seite 418



METRA S-F SILGRANIT



- Junge, geradlinige Gestaltung
- Besonders geräumiges Hauptbecken bietet viel Platz beim Spülen
- Das zusätzliche Becken und die geräumige Abtropffläche sorgen für ein hohes Maß an Komfort
- Reversibel einbaubar



Flächenbündiger Einbau



Unterbündiger Einbau

UNTERSCHRANK MM	600	600
METRA S-F	6 S-F	XL 6 S-F
	reversibel	reversibel
schwarz	525929	525933
anthrazit	519113	519150
felsgrau	519118	518883
vulkangrau	527301	527308
weiß	519115	516522
softweiß	527118	527125
cafe	519120	519157
HLP ohne MwSt.	€ 1003,00	€ 908,00
Beckentiefe	190/145 mm	190 mm
 vorgefräste Bohrungen zum Durchschlagen oder Durchsägen		
BECKENRADIUS		
PLANUNGSHINWEIS	Ausschnitt-Daten für alle Einbauverfahren finden Sie in unserem Internet-Download	
IM LIEFERUMFANG ENTHALTEN Mit Ablauffernbedienung	Multifunktionschale aus Edelstahl, Ablaufgarnitur mit Raumsparrohr, 2 x 3 1/2" Korbventil mit integrierter Ablauffernbedienung (Drehknopf) für das Hauptbecken	Ablaufgarnitur mit Raumsparrohr, 3 1/2" Korbventil mit integrierter Ablauffernbedienung (Drehknopf)

600 mm

Flächenbündige Spülen

6.2

EMPFEHLUNG OPTIONALES ZUBEHÖR

Multifunktionskorb

223297
€ 103,00

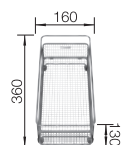

Geschirrkorb mit Tellerstapler

507829
€ 138,00

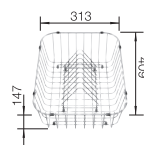

CapFlow

517666
€ 24,00

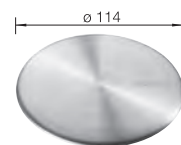

BLANCO UNIT MIT METRA S-F

LINUS-S

siehe Seite 371



SELECT II 60/3

siehe Seite 419



AXIA III 5 S-F SILGRANIT



- Reibungsloser, ergonomischer Arbeitsablauf entlang zweier Achsen
- Design geprägt von klaren Linien und besonders schmalem Rand
- Enge Radien für maximale Ausnutzung von Bodenfläche und Volumen
- Verschiebbares Schneidbrett zum direkten Verarbeiten in Kochgeschirr
- Hochwertige Ausstattung mit integrierter Ablauffernbedienung, verdecktem C-overflow und Ablaufsystem InFino– elegant integriert und pflegeleicht

500

Unterschrank mm



Flächenbündiger Einbau



Unterbündiger Einbau

500 mm

Flächenbündige Spülen

6.2

FARBE	IM LIEFERUMFANG ENTHALTEN	REVERSIBEL	HLP OHNE MWST.
schwarz	mit Holzschneidbrett mit Glasschneidbrett	525847 525846	€ 915,00 € 776,00
anthrazit	mit Holzschneidbrett mit Glasschneidbrett	523225 523231	€ 915,00 € 776,00
felsgrau	mit Holzschneidbrett mit Glasschneidbrett	523226 523232	€ 915,00 € 776,00
vulkangrau	mit Holzschneidbrett mit Glasschneidbrett	527225 527224	€ 915,00 € 776,00
weiß	mit Holzschneidbrett mit Glasschneidbrett	523228 523234	€ 915,00 € 776,00
softweiß	mit Holzschneidbrett mit Glasschneidbrett	527041 527042	€ 915,00 € 776,00
cafe	mit Holzschneidbrett mit Glasschneidbrett	523230 523236	€ 915,00 € 776,00

IM LIEFERUMFANG ENTHALTEN



Esche-Compound-Brückenschneidbrett, Ablaufgarnitur mit Raumsparrohr, 3 ½" InFino-Korbventil mit integrierter Ablauffernbedienung (Drehknopf) oder bewegliches Schneidbrett aus Sicherheitsglas, Ablaufgarnitur mit platzsparendem Rohr, 3 ½" InFino-Korbsieb mit Ablauf-Fernbedienung (Drehknopf)

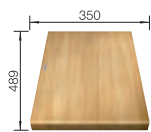

Esche-Compound-Brückenschneidbrett

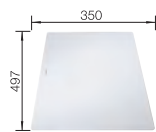

Glasschneidbrett weiß

TECHNISCHE ZEICHNUNG



Beckentiefe 190/40 mm
Ausschnitt-Daten für alle Einbauverfahren finden Sie in unserem Internet-Download

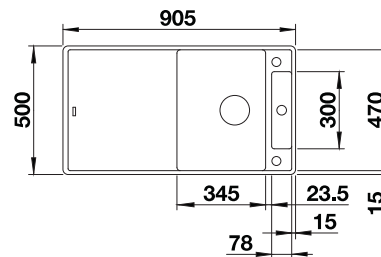

EMPFEHLUNG OPTIONALES ZUBEHÖR

Multifunktionschale aus Edelstahl
233739
€ 145,00



270

BLANCO

BLANCO UNIT MIT AXIA III 5 S-F

LINEE-S

SELECT II 50/2

siehe Seite 350

siehe Seite 422



ZENAR 5 S-F SILGRANIT



- Besonders großes Becken, geräumige Abtropffläche
- Durchgehende Batteriebank bietet viel Platz
- Funktionsebene mit fließendem Übergang zur Abtropffläche
- Funktionales Zubehör optional erhältlich
- Hochwertige Ausstattung mit Ablassfernbedienung, Überlauf C-overflow und Ablaufsystem InFino - elegant integriert und besonders pflegeleicht
- Flächenbündige Ausführung

500

Unterschrank mm



Flächenbündiger Einbau



Unterbündiger Einbau

FARBE	IM LIEFERUMFANG ENTHALTEN	BECKEN RECHTS	HLP OHNE MWST.
 schwarz	mit Ablassfernbedienung, ohne Zubehör	526049	€ 775,00
 anthrazit	mit Ablassfernbedienung, ohne Zubehör	523873	€ 775,00
 felsgrau	mit Ablassfernbedienung, ohne Zubehör	523874	€ 775,00
 vulkangrau	mit Ablassfernbedienung, ohne Zubehör	527366	€ 775,00
 weiß	mit Ablassfernbedienung, ohne Zubehör	523876	€ 775,00
 softweiß	mit Ablassfernbedienung, ohne Zubehör	527183	€ 775,00
 cafe	mit Ablassfernbedienung, ohne Zubehör	523878	€ 775,00

IM LIEFERUMFANG ENTHALTEN



Ablaufgarnitur mit Raumsparrohr, 3 1/2" InFino-Korbventil mit Ablassfernbedienung (Drehbetätigung)

TECHNISCHE ZEICHNUNG

○ vorgefräste Bohrungen zum Durchschlagen oder Durchsägen
Beckentiefe 190 mm
Ausschnitt-Daten für alle Einbauverfahren finden Sie in unserem Internet-Download

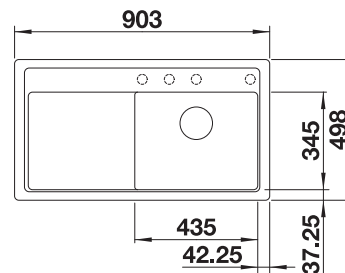

EMPFEHLUNG OPTIONALES ZUBEHÖR

Esche-Compound-Schneidbrett
229421
€ 203,00

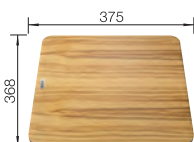

Multifunktionsschale aus Edelstahl
223077
€ 150,00



BLANCO UNIT MIT ZENAR 5 S-F

AVONA

siehe Seite 356



SELECT II 50/2

siehe Seite 422





METRA 5 S-F SILGRANIT



- Junge, geradlinige Gestaltung
- Besonders geräumiges Becken bietet viel Platz beim Spülen
- Großzügige Abtropffläche sorgt für hohen Komfort
- Reversibel einbaubar

500 Unterschrank mm

 Flächenbündiger Einbau

 Unterbündiger Einbau

FARBE	IM LIEFERUMFANG ENTHALTEN	REVERSIBEL	HLP OHNE MWST.
 schwarz	mit Ablaufernbedienung	525921	€ 862,00
 anthrazit	mit Ablaufernbedienung	519097	€ 862,00
 felsgrau	mit Ablaufernbedienung	519102	€ 862,00
 vulkangrau	mit Ablaufernbedienung	527294	€ 862,00
 weiß	mit Ablaufernbedienung	519099	€ 862,00
 softweiß	mit Ablaufernbedienung	527111	€ 862,00
 cafe	mit Ablaufernbedienung	519104	€ 862,00

500 mm

Flächenbündige Spülen

6.2

IM LIEFERUMFANG ENTHALTEN

Ablaufgarnitur mit Raumsparrohr, 3 1/2" Korbventil mit integrierter Ablaufernbedienung (Drehknopf)

TECHNISCHE ZEICHNUNG

○ vorgefräste Bohrungen zum Durchschlagen oder Durchsägen
Beckentiefe 190 mm
Ausschnitt-Daten für alle Einbauverfahren finden Sie in unserem Internet-Download

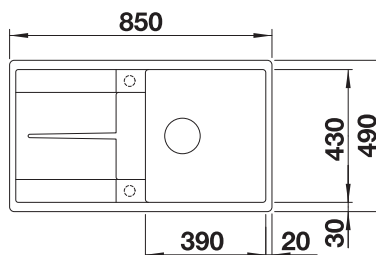

EMPFEHLUNG OPTIONALES ZUBEHÖR

Eck-Schale

235866
€ 72,00



Multifunktionskorb

223297
€ 103,00

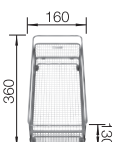

Geschirrkorb mit Tellerstapler
507829
€ 138,00

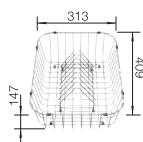

BLANCO UNIT MIT METRA 5 S-F

LINUS

siehe Seite 374



SELECT II 50/2

siehe Seite 422



AXIA III 45 S-F SILGRANIT



- Reibungsloser, ergonomischer Arbeitsablauf entlang zweier Achsen
- Design geprägt von klaren Linien und besonders schmalem Rand
- Enge Radien für maximale Ausnutzung von Bodenfläche und Volumen
- Verschiebbares Schneidbrett zum direkten Verarbeiten in Kochgeschirr
- Hochwertige Ausstattung mit integrierter Ablauffernbedienung, verdecktem C-overflow und Ablaufsystem InFino– elegant integriert und besonders pflegeleicht

450

Unterschrank mm



Flächenbündiger Einbau



Unterbündiger Einbau

FARBE	IM LIEFERUMFANG ENTHALTEN	REVERSIBEL	HLP OHNE MWST.
schwarz	mit Holzschneidbrett mit Glasschneidbrett	525843 525842	€ 819,00 € 677,00
anthrazit	mit Holzschneidbrett mit Glasschneidbrett	523193 523199	€ 819,00 € 677,00
felsgrau	mit Holzschneidbrett mit Glasschneidbrett	523194 523200	€ 819,00 € 677,00
vulkangrau	mit Holzschneidbrett mit Glasschneidbrett	527221 527220	€ 819,00 € 677,00
weiß	mit Holzschneidbrett mit Glasschneidbrett	523196 523202	€ 819,00 € 677,00
softweiß	mit Holzschneidbrett mit Glasschneidbrett	527038 527037	€ 819,00 € 677,00
cafe	mit Holzschneidbrett mit Glasschneidbrett	523198 523204	€ 819,00 € 677,00

IM LIEFERUMFANG ENTHALTEN



Esche-Compound-Brückenschneidbrett, Ablaufgarnitur mit Raumsparrohr, 3 ½" InFino-Korbventil mit integrierter Ablauffernbedienung (Drehknopf) oder bewegliches Schneidbrett aus Sicherheitsglas, Ablaufgarnitur mit platzsparendem Rohr, 3 ½" InFino-Korbsieb mit Ablauf-Fernbedienung (Drehknopf)

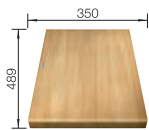

Esche-Compound-Brückenschneidbrett

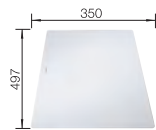

Glasschneidbrett weiß

TECHNISCHE ZEICHNUNG



Beckentiefe 190/20 mm
Ausschnitt-Daten für alle Einbauverfahren finden Sie in unserem Internet-Download

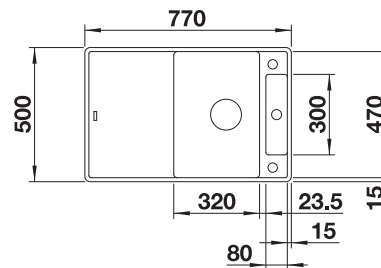

450 mm

Flächenbündige Spülen

6.2

BLANCO UNIT MIT AXIA III 45 S-F

LINEE-S

SELECT II 45/2

siehe Seite 350

siehe Seite 422



ZENAR 45 S-F SILGRANIT



- Besonders großes Becken, geräumige Abtropffläche
- Durchgehende Batteriebank bietet viel Platz
- Funktionsebene mit fließendem Übergang zur Abtropffläche
- Funktionales Zubehör optional erhältlich
- Hochwertige Ausstattung mit integrierter Ablauffernbedienung, Überlauf C-overflow und Ablaufsystem InFino - elegant integriert und pflegeleicht
- Flächenbündige Ausführung



Flächenbündiger Einbau



Unterbündiger Einbau

UNTERSCHRANK MM

450

450

ZENAR 45 S-F



Hauptbecken rechts



Hauptbecken links

450 mm
Flächenbündige Spülen
6.2

	schwarz
	anthrazit
	felsgrau
	vulkangrau
	weiß
	softweiß
	cafe

526043

526040

523811

523832

523813

523833

527363

527362

523816

523836

527180

527179

523818

523839

HLP ohne MwSt.

€ 655,00

€ 655,00

Beckentiefe

190 mm

190 mm

vorgefräste Bohrungen zum Durchschlagen oder Durchsägen

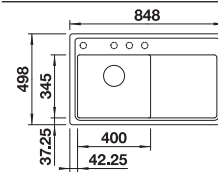
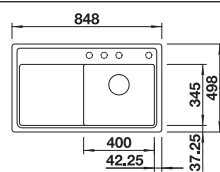

Ablaufgarnitur mit Raumsparrohr, 3 1/2" InFino-Korbventil mit integrierter Ablauffernbedienung (Drehknopf)

IM LIEFERUMFANG ENTHALTEN
InFino mit Ablauffernbedienung



Planungshinweis:
Ausschnitt-Daten für alle Einbauverfahren finden Sie in unserem Internet-Download

EMPFEHLUNG OPTIONALES ZUBEHÖR

Esche-Compound-Schneidbrett
229421
€ 203,00



Multifunktionsschale aus Edelstahl
223077
€ 150,00



BLANCO UNIT MIT ZENAR 45 S-F

AVONA

siehe Seite 356



SELECT II 45/2

siehe Seite 422



ADIRA 45 S-F SILGRANIT





- Moderne Spüle in schönen Silgranit-Farben mit erhöhter Funktionalität
- Hoher Komfort durch XL-Becken in Kombination mit praktischem Ablauf und ebener Abtropffläche
- Die im Lieferumfang enthaltene multifunktionale ADIRA-Klappmatte kann als Aufsatz auf dem Becken oder als Abtropffläche verwendet werden
- Für flächenbündigen Einbau. Reversibel einbaubar



450 Unterschrank mm

 Flächenbündiger Einbau

 Unterbündiger Einbau

FARBE	IM LIEFERUMFANG ENTHALTEN	REVERSIBEL	HLP OHNE MWST.
 schwarz	mit Ablauffernbedienung, mit Zubehör	527593	€ 571,00
 anthrazit	mit Ablauffernbedienung, mit Zubehör	527594	€ 571,00
 felsgrau	mit Ablauffernbedienung, mit Zubehör	527595	€ 571,00
 vulkangrau	mit Ablauffernbedienung, mit Zubehör	527596	€ 571,00
 weiß	mit Ablauffernbedienung, mit Zubehör	527597	€ 571,00
 softweiß	mit Ablauffernbedienung, mit Zubehör	527598	€ 571,00
 tartufo	mit Ablauffernbedienung, mit Zubehör	527599	€ 571,00
 cafe	mit Ablauffernbedienung, mit Zubehör	527600	€ 571,00

450 mm

Flächenbündige Spülen

6.2

IM LIEFERUMFANG ENTHALTEN



ADIRA-Klappmatte, Ablaufgarnitur mit Raumparrohr, 3 1/2" InFino-Korbventil mit integrierter Ablauffernbedienung (Drehknopf)



ADIRA-Klappmatte

TECHNISCHE ZEICHNUNG



Beckentiefe 200 mm
Ausschnitt-Daten für alle Einbauverfahren finden Sie in unserem Internet-Download

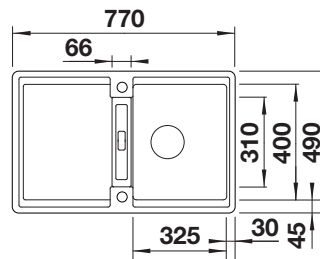

EMPFEHLUNG OPTIONALES ZUBEHÖR

Sink Drainer 2-in-1

527644

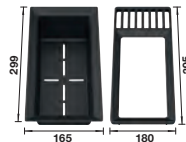

Beckengitter

234795
€ 113,00

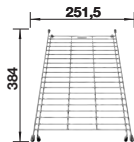

BLANCO UNIT MIT ADIRA 45 S-F

ALTA II

siehe Seite 360



SELECT II 45/2

siehe Seite 422



METRA 45 S-F SILGRANIT



- Junge, geradlinige Gestaltung
- Separater Ablauf für hohes Maß an Komfort
- Geräumiges Becken bietet viel Platz beim Spülen
- Reversibel einbaubar

450 Unterschrank mm

Flächenbündiger Einbau

Unterbündiger Einbau

450 mm

Flächenbündige Spülen

6.2

FARBE	IM LIEFERUMFANG ENTHALTEN	REVERSIBEL	HLP OHNE MWST.
schwarz	mit Abflauffernbedienung	525917	€ 581,00
anthrazit	mit Abflauffernbedienung	519081	€ 581,00
felsgrau	mit Abflauffernbedienung	519086	€ 581,00
vulkangrau	mit Abflauffernbedienung	527290	€ 581,00
weiß	mit Abflauffernbedienung	519083	€ 581,00
softweiß	mit Abflauffernbedienung	527107	€ 581,00
cafe	mit Abflauffernbedienung	519088	€ 581,00

IM LIEFERUMFANG ENTHALTEN

Ablaufgarnitur mit Raumsparrohr, 3 1/2" Korbventil mit integrierter Abflauffernbedienung (Drehknopf)

TECHNISCHE ZEICHNUNG



○ vorgefräste Bohrungen zum Durchschlagen oder Durchsägen
Beckentiefe 190/25 mm
Ausschnitt-Daten für alle Einbauverfahren finden Sie in unserem Internet-Download

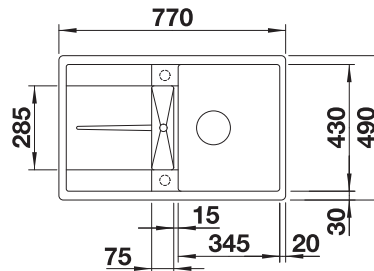

EMPFEHLUNG OPTIONALES ZUBEHÖR

Eck-Schale

235866
€ 72,00

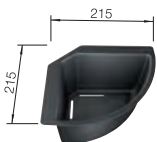

Multifunktionskorb

223297
€ 103,00

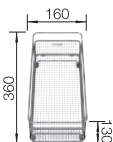

Geschirrkorb mit Tellerstapler
507829
€ 138,00

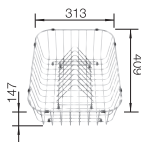

BLANCO UNIT MIT METRA 45 S-F

LINUS

siehe Seite 374



SELECT II 45/2

siehe Seite 422





7 EDELSTAHL SPÜLEN

ANDANO XL	289, 290
AXIS III	288, 307, 312
CLARON	286, 305
CLASSIC	322
CLASSIC PRO	291, 308, 313
CLASSIMO	292, 293, 314
BLANCODELTA	278
DINAS	299, 300, 301, 318, 319
DIVON II	282, 287, 306, 311
LANTOS	279, 284, 297, 298, 309, 317
LEMIS	283, 294, 295, 296, 315, 316
BLANCORONDOSET	302
TIPO	280, 303, 304, 310, 320, 321
TOP	281, 285

BLANCODELTA-IF EDELSTAHL



- Ergonomisches Trapezbecken
- Extra große Beckendiagonale für sperrige Gegenstände
- Maximaler Wasserstand durch Überlauf ins Zusatzbecken
- Versenkte Abtropf- und Arbeitsfläche
- Geräumiges Zusatzbecken mit gelochter Edelstahlschale
- Zeileneinbau in 65 cm tiefe Arbeitsplatte möglich
- Eleganter IF-Flachrand für flächenbündigen oder aufliegenden Einbau

900
x
900
mm

Eck-Unterschrank



IF-
Flachrand

OBERFLÄCHE	IM LIEFERUMFANG ENTHALTEN	HAUPTBECKEN RECHTS	HLP OHNE MWST.
● Seidenglanz	mit Ablaufernbedienung, mit Schale	523667	€ 1027,00

IM LIEFERUMFANG ENTHALTEN



Gelochte Funktionsschale aus Edelstahl, Ablaufgarnitur mit Raumsparrohr, 2 x 3 1/2" und 1 x 1 1/2" InFino-Korbventil mit Ablaufernbedienung (Drehbetätigung) für das Hauptbecken



Edelstahlschale

TECHNISCHE ZEICHNUNG

Beckentiefe 185/130 mm
Ausschnitt-Daten für alle Einbauverfahren finden Sie in unserem Internet-Download
Hinweis:
Unterschrank bei Eckenbau mind. 70 cm breit.
Modell kann bei Eckenbau nur in mind. 65 cm tiefe Arbeitsplatten eingebaut werden.
Um die Vorteile dieser Spülen nutzen zu können, empfehlen wir BLANCO-Küchenarmaturen mit ausziehbarer Schlauchbrause.

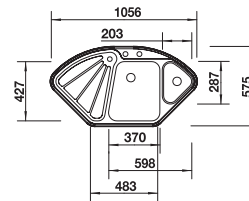

900x900 mm

Edelstahl
Spülen

7

EMPFEHLUNG OPTIONALES ZUBEHÖR

Schneidbrett aus massiver
Buche
513484
€ 65,00



BLANCO UNIT MIT BLANCODELTA-IF

VONDA

SOLON-IF

siehe Seite 352

siehe Seite 432



LANTOS 9 E-IF EDELSTAHL



- Vielfältige Spülenfamilie mit klarer Formgebung
- Eleganter IF-Flachrand für den flächenbündigen und Einbau von oben
- Kompakte Abtropffläche
- Mit 3 1/2" Edelstahl-Korbventil
- Integrierte Ablauffernbedienung
- Für Eck- und Zeileinbau geeignet

900
x
900

Eck-Unterschrank
mm



IF-
Flachrand

OBERFLÄCHE	IM LIEFERUMFANG ENTHALTEN	HAUPTBECKEN MITTIG	HLP OHNE MWST.
● Bürstfinish	mit Ablauffernbedienung	516277	€ 461,00

IM LIEFERUMFANG ENTHALTEN

Ablaufgarnitur mit Raumsparrohr, 3 1/2" Korbventil mit Ablauffernbedienung (Drehbetätigung)

TECHNISCHE ZEICHNUNG

Beckentiefe 170/35 mm
Ausschnitt-Daten für alle Einbauverfahren finden Sie in unserem Internet-Download

Hinweis:
beim Einbau in einen 60 cm Eckunterschrank sollten die darunter liegenden Oberschränke für den zusätzlichen Beckenabfluss ausgesägt werden. Ein Geschirrspüler kann links vom Spülbecken eingeplant werden.

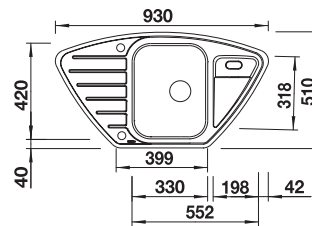

900x900 mm

Edelstahl
Spülen

7

EMPFEHLUNG OPTIONALES ZUBEHÖR

Geschirrkorb aus Edelstahl

220573
€ 66,00

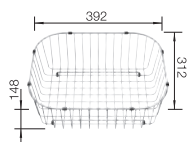

BLANCO UNIT MIT LANTOS 9 E-IF

BLANCOWEGA-S II

SOLON-IF

siehe Seite 392

siehe Seite 432



TIPO 9 E EDELSTAHL



- Funktionales Design
- Großes Becken
- Praktischer Auslass
- Mit 3 1/2" Korbventil
- Reversibel einbaubar
- Mit integrierter Abfluffernbedienung

900
x
900

Eck-Unterschrank
mm



Einbau
von oben

OBERFLÄCHE	IM LIEFERUMFANG ENTHALTEN	HAUPTBECKEN MITTIG	HLP OHNE MWST.
 Naturfinish	mit Abfluffernbedienung	526338	€ 287,00

IM LIEFERUMFANG ENTHALTEN

Abfluggarnitur mit Raumsparrohr, 3 1/2" Korbventil mit Abfluffernbedienung
(Drehbetätigung)

TECHNISCHE ZEICHNUNG



Beckentiefe 165/30 mm
Ausschnitt nach Schablone

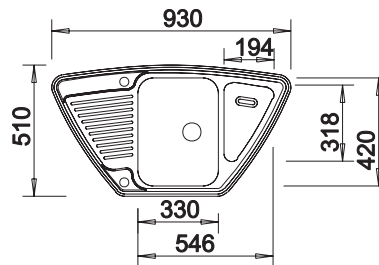

900x900 mm

Edelstahl
Spülen

7

EMPFEHLUNG OPTIONALES ZUBEHÖR

Geschirrkorb aus Edelstahl

220573
€ 66,00

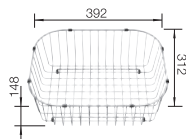

BLANCO UNIT MIT TIPO 9 E

BLANCOWEGA-S II

SOLON-IF

siehe Seite 392

siehe Seite 432



TOP EZS 12 X 4-2 EDELSTAHL



- Die praktische Spülenlösung für den einfachen Bedarf
- Reversibel einbaubar
- 1 1/2" Edelstahl-Auslauf

900 Unterschrank
mm



Einbau
von oben

OBERFLÄCHE	IM LIEFERUMFANG ENTHALTEN	REVERSIBEL	HLP OHNE MWST.
Naturfinish	ohne Ablaufgarnitur	500374	€ 265,00
IM LIEFERUMFANG ENTHALTEN	TECHNISCHE ZEICHNUNG		

Beckentiefe 155/155 mm
 Doppel-Ab- und Überlaufgarnitur 1 1/2" bitte separat bestellen.
 Beckengröße: 370 x 340 x 150 mm
 Ausschnittmaße: 1217 x 417 mm

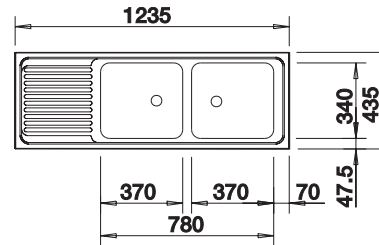

900 mm

Edelstahl
Spülen

7

EMPFEHLUNG OPTIONALES ZUBEHÖR

Geschirrkorb aus Edelstahl

514238
€ 63,00



BLANCO UNIT MIT TOP EZS 12 X 4-2

DARAS-S

siehe Seite 396



FLEXON II Low 80/3

siehe Seite 426







DIVON II 8 S-IF EDELSTAHL

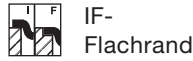

- Formvollendete Spüle in bestechender Gesamtoptik
- Sorgfältig abgestimmte Geometrien und Flächen
- Geradlinige Becken mit elegantem 10 mm Eckradius
- Großes Beckenvolumen und komplett nutzbare Bodenfläche
- Produktlinie erfüllt Bedarfe für nahezu alle Planungssituationen
- Hochwertige Ausstattung mit verdecktem Überlauf C-overflow und Ablaufsystem InFino – elegant integriert und besonders pflegeleicht

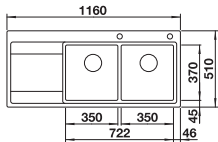
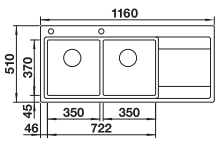

UNTERSCHRANK MM	800	800
DIVON II 8 S-IF		
		
	Hauptbecken rechts	Hauptbecken links
 Seidenglanz	521665	521664
HLP ohne MwSt.	€ 1853,00	€ 1853,00
Beckentiefe	195/195 mm	195/195 mm
		
	Ablaufgarnitur mit Raumsparrohr, 2 x 3 1/2" InFino-Korbventil mit Ablaufernbedienung (Drehbetätigung) für 1 Becken	
	Planungshinweis: Keine zusätzlichen Lochbohrungen bauseits möglich. Beim Einsatz eines Spülmittelspenders muss die Ablaufernbedienung durch den Spülmittelspender und das Ablaufsystem InFino mit Ablaufernbedienung durch ein Ablaufsystem InFino Manuell ohne Ablaufernbedienung ersetzt werden.	
	Bitte kontaktieren Sie uns - wir helfen Ihnen gerne weiter. Die Artikelnummer des Ablaufsystems InFino Manuell ohne Ablaufernbedienung erhalten Sie auf Anfrage.	
IM LIEFERUMFANG ENTHALTEN InFino mit Ablaufernbedienung		
	Ausschnitt-Daten für alle Einbauverfahren finden Sie in unserem Internet-Download	

800 mm

Edelstahl
Spülen

7

EMPFEHLUNG OPTIONALES ZUBEHÖR

Schneidbrett aus Sicherheitsglas in Silber
230970
€ 140,00

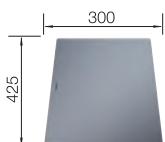

Multifunktionsschale
231396
€ 134,00



Klappmatte
238483
€ 85,00



BLANCO UNIT MIT DIVON II 8 S-IF

LINEE-S

siehe Seite 349



FLEXON II Low 80/3

siehe Seite 426



LEMIS 8 S-IF EDELSTAHL



- Moderne, klare Gestaltung
- Großes Beckenvolumen mit zwei Becken
- Großzügige Batteriebank und Abtropffläche
- Eleganter IF-Flachrand für flächenbündigen oder aufliegenden Einbau
- Reversibel einbaubar
- 3 1/2" Korbventil
- Mit Abflauffernbedienung

800 Unterschrank mm |  IF-Flachrand

OBERFLÄCHE	IM LIEFERUMFANG ENTHALTEN	REVERSIBEL	HLP OHNE MWST.
 Bürstfinish	mit Abflauffernbedienung	523037	€ 988,00

IM LIEFERUMFANG ENTHALTEN	TECHNISCHE ZEICHNUNG
---------------------------	----------------------

Abflaugarnitur mit Raumsparrohr, 2 x 3 1/2" Korbventil mit Abflauffernbedienung (Drehbetätigung) für 1 Becken

Beckentiefe 205/205 mm
Ausschnitt-Daten für alle Einbauverfahren finden Sie in unserem Internet-Download

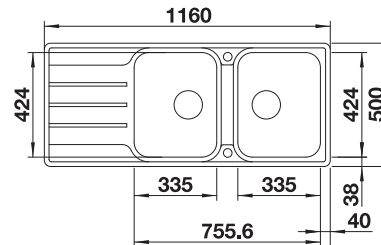

800 mm

Edelstahl
Spülen

7

EMPFEHLUNG OPTIONALES ZUBEHÖR

Geschirrkorb mit
Tellerstapler
507829
€ 138,00

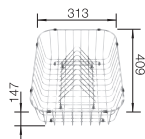

BLANCO UNIT MIT LEMIS 8 S-IF

KANO-S

siehe Seite 383



FLEXON II Low 80/3

siehe Seite 426



LANTOS 8 S-IF COMPACT EDELSTAHL



- Vielfältige Spülenfamilie mit klarer Formgebung
- Eleganter IF-Flachrand für den flächenbündigen und Einbau von oben
- Zwei große Becken maximieren den Platz
- Reversibel einbaubar
- Mit 3 1/2" Edelstahl-Korbventil

800 Unterschrank mm |  IF-Flachrand

OBERFLÄCHE	IM LIEFERUMFANG ENTHALTEN	REVERSIBEL	HLP OHNE MWST.
 Bürstfinish	mit Ablaufernbedienung	519713	€ 901,00

IM LIEFERUMFANG ENTHALTEN

Ablaufgarnitur mit Raumsparrohr, 2 x 3 1/2" Korbventil mit Ablaufernbedienung (Drehbetätigung) für 1 Becken

TECHNISCHE ZEICHNUNG

Beckentiefe 165/165 mm
Ausschnitt-Daten für alle Einbauverfahren finden Sie in unserem Internet-Download

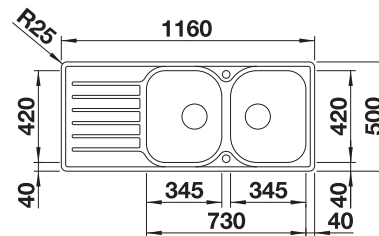

800 mm

Edelstahl
Spülen

7

EMPFEHLUNG OPTIONALES ZUBEHÖR

Geschirrkorb aus Edelstahl

220573
€ 66,00

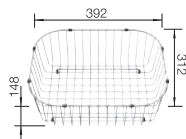

BLANCO UNIT MIT LANTOS 8 S-IF COMPACT

BLANCOWEGA-S II

FLEXON II Low 80/3

siehe Seite 392

siehe Seite 426



TOP EZS 11 X 4 EDELSTAHL



- Die praktische Spülenlösung für den einfachen Bedarf
- Reversibel einbaubar
- 1 1/2" Edelstahl-Auslauf

800 Unterschrank
mm

Einbau
von oben

OBERFLÄCHE	IM LIEFERUMFANG ENTHALTEN	REVERSIBEL	HLP OHNE MWST.
● Naturfinish	ohne Ablaufgarnitur	500847	€ 260,00

IM LIEFERUMFANG ENTHALTEN

TECHNISCHE ZEICHNUNG

Beckentiefe 155/145 mm
 Doppel-Ab- und Überlaufgarnitur 1 1/2" bitte separat bestellen.
 Beckengröße: 370 x 340 x 150 mm / 240 x 340 x 145 mm
 Ausschnittmaße: 1082 x 417 mm

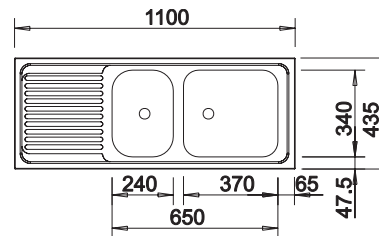

800 mm

Edelstahl
Spülen

7

EMPFEHLUNG OPTIONALES ZUBEHÖR

Geschirrkorb aus Edelstahl

514238
€ 63,00



BLANCO UNIT MIT TOP EZS 11 X 4

DARAS-S

FLEXON II Low 80/3

siehe Seite 396

siehe Seite 426



CLARON 6 S-IF EDELSTAHL





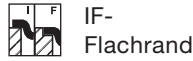

- Einbauspüle mit fließenden Übergängen von Radien in Geraden
- Elegant-pures Design mit prägnanten Eckradien von nur 10 mm
- Ablaufsystem InFino mit der flachen und intuitiven Ablauffernbedienung PushControl
- Flach aufliegender IF-Flachrand
- Zusätzliche Stabilität der Armaturenbank dank aufwändiger Stabilisierungstechnik



reddot design award
winner 2007

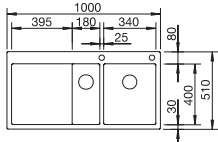
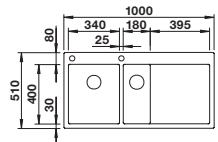

DESIGNPREIS
2008
NOMINIERT

UNTERSCHRANK MM	600	600
CLARON 6 S-IF		
		
	Hauptbecken rechts	Hauptbecken links
Seidenglanz	521645	521646
HLP ohne MwSt.	€ 2682,00	€ 2682,00
Beckentiefe	190/130 mm	190/130 mm
		
BECKENRADIUS		
IM LIEFERUMFANG ENTHALTEN	Ablaufgarnitur mit platzsparendem Rohr, Ablaufanschluss, 2 x 3 1/2" InFino-Korbsieb mit Ablauffernbedienung (PushControl) für das Hauptbecken, BefestigungsKit	
InFino mit Ablauffernbedienung		

600 mm

Edelstahl
Spülen

7

EMPFEHLUNG OPTIONALES ZUBEHÖR

Resteschale Edelstahl

219649
€ 233,00



Klappmatte

238482
€ 85,00



TOP-Schienen

235906
€ 140,00



BLANCO UNIT MIT CLARON 6 S-IF

BLANCO CULINA-S II Mini
Sensor

siehe Seite 347



SELECT II 60/3 Orga

siehe Seite 418



286

BLANCO



Detaillierte Maße und Zeichnungen mit Ausschnitten finden Sie im Internet unter www.blanco.com. Infos zur Verordnung (EG) 1907/2006 (REACH) finden Sie im Servicekapitel. Sämtliche Preise (Händlerlistenpreis) verstehen sich pro Stück, exkl. MwSt.

DIVON II 6 S-IF EDELSTAHL

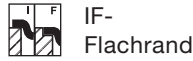

- Formvollendete Spüle in bestechender Gesamtoptik
- Sorgfältig abgestimmte Geometrien und Flächen
- Geradlinige Becken mit elegantem 10 mm Eckradius
- Großes Beckenvolumen und komplett nutzbare Bodenfläche
- Produktlinie erfüllt Bedarfe für nahezu alle Planungssituationen
- Hochwertige Ausstattung mit verdecktem Überlauf C-overflow und Ablaufsystem InFino – elegant integriert und besonders pflegeleicht

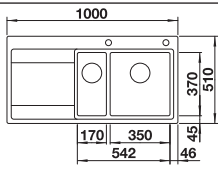
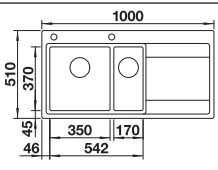

UNTERSCHRANK MM	600	600
DIVON II 6 S-IF		
		
	Hauptbecken rechts	Hauptbecken links
 Seidenglanz	521662	521661
HLP ohne MwSt.	€ 1559,00	€ 1559,00
Beckentiefe	195/135 mm	195/135 mm
		

IM LIEFERUMFANG ENTHALTEN

InFino mit
Ablauferrbedienung



Multifunktionsschale aus Edelstahl (einhängbar ins Hauptbecken), Ablaufgarnitur mit Raumsparrohr, 2 x 3 1/2" InFino-Korbventil mit Ablauferrbedienung (Drehbetätigung) für das Hauptbecken
Keine zusätzlichen Lochbohrungen bauseits möglich.
Beim Einsatz eines Spülmittelspenders muss die Ablauferrbedienung durch den Spülmittelspender und das Ablaufsystem InFino mit Ablauferrbedienung durch ein Ablaufsystem InFino Manuell ohne Ablauferrbedienung ersetzt werden.



Multifunktionsschale

Bitte kontaktieren Sie uns - wir helfen Ihnen gerne weiter.
Die Artikelnummer des Ablaufsystems InFino Manuell ohne Ablauferrbedienung erhalten Sie auf Anfrage.

Ausschnitt-Daten für alle Einbauverfahren finden Sie in unserem Internet-Download

EMPFEHLUNG OPTIONALES ZUBEHÖR

BLANCO UNIT MIT DIVON II 6 S-IF

Schneidbrett aus Sicherheitsglas in silber
230970
€ 140,00

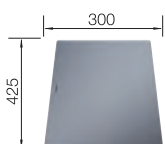

Klappmatte
238483
€ 85,00



2 x ETAGON-Schienen
234164
€ 140,00



LINEE-S

siehe Seite 349



SELECT II 60/3 Orga

siehe Seite 418



AXIS III 6 S-IF EDELSTAHL



- Formschönes Extend-Becken mit akzentuierter Bodenkontur – für eine größtmögliche, ebene Stellfläche zum sicheren Abstellen von Gläsern und sperrigem Geschirrgut
- Fließende, ergonomische Arbeitsabläufe entlang zweier Achsen
- Edles, verschiebbares Schneidbrett zum Hineinarbeiten in Schalen und Töpfe
- Einhängbare, im Hauptbecken frei positionierbare Multifunktionsschale

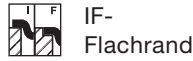

UNTERSCHRANK MM

600

600

AXIS III 6 S-IF



Restbecken rechts

Restbecken links



Seidenglanz

522104

522105

HLP ohne MwSt.

€ 1024,00

€ 1024,00

Beckentiefe

190/130 mm

190/130 mm

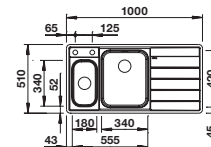
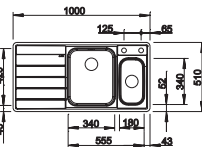

IM LIEFERUMFANG ENTHALTEN

InFino mit
Ablauffernbedienung



bewegliches Sicherheitsglas-Schneidbrett,
Multifunktionsschale aus Edelstahl (passend für Haupt- und Zusatzbecken) Ablaufgarnitur mit platzsparendem Rohr,
2 x 3 1/2" InFino-Korbsieb mit Ablauffernbedienung (Drehknopf)
für das Hauptbecken
Ausschnitt-Daten für alle Einbauverfahren finden Sie in unserem Internet-Download.



Glasschneidbrett weiß



Multifunktionsschale aus
Edelstahl

EMPFEHLUNG OPTIONALES ZUBEHÖR

BLANCO UNIT MIT AXIS III 6 S-IF

Flexible Schneidauflage

Brückenschneidbrett aus
massivem Nussbaum

Geschirrkorb mit
Tellerstapler

LINEE-S

SELECT II 60/3 Orga

225469
€ 9,00

225331
€ 227,00

507829
€ 138,00

siehe Seite 349

siehe Seite 418

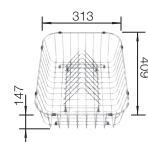
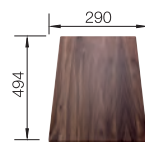
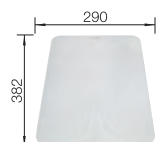

288

BLANCO

Detaillierte Maße und Zeichnungen mit Ausschnitten finden Sie im Internet unter www.blanco.com. Infos zur Verordnung (EG) 1907/2006 (REACH) finden Sie im Servicekapitel. Sämtliche Preise (Händlerlistenpreis) verstehen sich pro Stück, exkl. MwSt.

ANDANO XL 6 S-IF EDELSTAHL



- Elegant-modernes Design mit multifunktionalen Elementen
- Moderne Beckengestaltung mit engen Eck- und Bodenradien, verdecktem Überlauf C-overflow und Ablaufsystem InFino - elegant integriert und besonders pflegeleicht
- Großes Beckenvolumen und praktisch nutzbare Bodenfläche
- Einhängbare Schale integriert sich bündig in das Spülendesign
- Seitliche Batteriebank - leicht zugänglich und praktisch auch zum Vorfenstereinbau

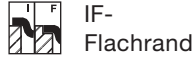

UNTERSCHRANK MM	600	600
ANDANO XL 6 S-IF		
	Becken rechts	Becken links
	522999	523000
Seidenglanz		
HLP ohne MwSt.	€ 990,00	€ 990,00
Beckentiefe	215 mm	215 mm

IM LIEFERUMFANG ENTHALTEN

Multifunktionale Edelstahlschale, Ablaufgarnitur mit platzsparendem Rohr, 3 1/2" InFino-Korbsieb mit Ablauf-Fernbedienung (Drehknopf)
Ausschnitt-Daten für alle Einbauverfahren finden Sie in unserem Internet-Download



Multifunktionsschale aus Edelstahl

InFino mit
Ablauffernbedienung



EMPFEHLUNG OPTIONALES ZUBEHÖR

Glasschneidbrett in samt-mattem Nachtblau
232846
€ 215,00

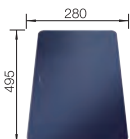

TOP-Schienen
235906
€ 140,00

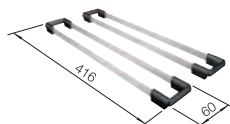

BLANCO UNIT MIT ANDANO XL 6 S-IF

SONEA-S Flexo
siehe Seite 354



SELECT II 60/4 Orga
siehe Seite 418



ANDANO XL 6 S-IF COMPACT EDELSTAHL



- Elegant-modernes Design mit multifunktionalen Elementen
- Kompaktversion für viel Komfort auf begrenztem Raum
- Moderne Beckengestaltung mit engen Eck- und Bodenradien, verdecktem Überlauf C-overflow und Ablaufsystem InFino - elegant integriert und besonders pflegeleicht
- Großes Beckenvolumen und praktisch nutzbare Bodenfläche
- Einhängbare Schale integriert sich bündig in das Spülendesign

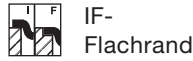

UNTERSCHRANK MM

600

600

ANDANO XL 6 S-IF Compact



Becken rechts



Becken links



Seidenglanz

523001

523002

HLP ohne MwSt.

€ 951,00

€ 951,00

Beckentiefe

215 mm

215 mm

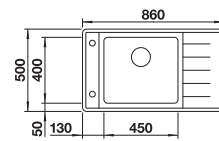
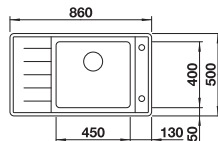

600 mm

IM LIEFERUMFANG ENTHALTEN

InFino mit
Ablauffernbedienung



Multifunktionale Edelstahlschale, Ablaufgarnitur mit platzsparendem Rohr, 3 ½" InFino-Korbsieb mit Ablauf-Fernbedienung (Drehknopf)
Ausschnitt-Daten für alle Einbauverfahren finden Sie in unserem Internet-Download



Multifunktionsschale aus
Edelstahl

EMPFEHLUNG OPTIONALES ZUBEHÖR

Glasschneidbrett in samt-mattem Nachtblau
232846
€ 215,00

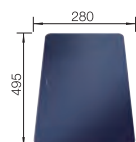

TOP-Schienen
235906
€ 140,00

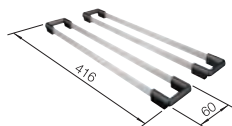

BLANCO UNIT MIT ANDANO XL 6 S-IF COMPACT

SONEA-S Flexo
siehe Seite 354



SELECT II 60/3 Orga
siehe Seite 418



290

BLANCO

Detaillierte Maße und Zeichnungen mit Ausschnitten finden Sie im Internet unter www.blanco.com. Infos zur Verordnung (EG) 1907/2006 (REACH) finden Sie im Servicekapitel. Sämtliche Preise (Händlerlistenpreis) verstehen sich pro Stück, exkl. MwSt.

Edelstahl
Spülen
7

CLASSIC PRO 6 S-IF EDELSTAHL



- Ausgewogene, zeitlose Optik: Hauptbecken mit klarer Kontur
- Eleganter IF-Flachrand für flächenbündigen oder aufliegenden Einbau
- Geräumiges Hauptbecken, auch für einhängbare Funktionsschale
- Reversibel einbaubar
- Mit praktischem Zusatzbecken in zentraler Lage
- Umfangreiches optionales Zubehör
- Ablaufsystem InFino – elegant integriert und besonders pflegeleicht

600 Unterschrank mm |  IF-Flachrand

OBERFLÄCHE	IM LIEFERUMFANG ENTHALTEN	REVERSIBEL	HLP OHNE MWST.
 Seidenglanz	mit Ablaufernbedienung, mit Schale	523665	€ 761,00

IM LIEFERUMFANG ENTHALTEN



Edelstahlschale, Ablaufgarnitur mit platzsparendem Rohr, 2 x 3 1/2"-Ablauferrnbedienung (Drehknopf) für das Hauptbecken



Funktionsschale aus Edelstahl

TECHNISCHE ZEICHNUNG

Beckentiefe 185/150 mm
Ausschnitt-Daten für alle Einbauverfahren finden Sie in unserem Internet-Download

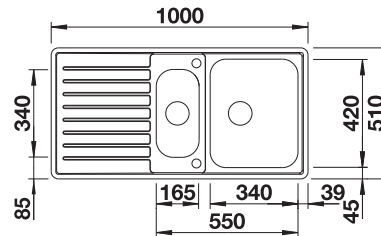

EMPFEHLUNG OPTIONALES ZUBEHÖR

Geschirrkorb mit Tellerstapler 507829
€ 138,00

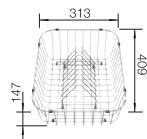

BLANCO UNIT MIT CLASSIC PRO 6 S-IF

JANDORA-S

siehe Seite 380



SELECT II 60/2 Orga

siehe Seite 418



CLASSIMO 6 S-IF EDELSTAHL



- Klassische Designmerkmale modern interpretiert
- Hochwertige Ausstattung mit verdecktem Überlauf C-overflow und InFino Ablaufsystem mit der flachen und intuitiven Ablauffernbedienung PushControl
- Großzügig gestaltetes Hauptbecken mit praktischem Zusatzbecken
- Eleganter IF-Flachrand für den flächenbündigen und aufliegenden Einbau
- Reversibel einbaubar

600 Unterschrank mm |  IF-Flachrand

OBERFLÄCHE	IM LIEFERUMFANG ENTHALTEN	REVERSIBEL	HLP OHNE MWST.
 Bürstfinish	mit Ablauffernbedienung, mit Schale Edelstahl	525329	€ 725,00

IM LIEFERUMFANG ENTHALTEN



Multifunktionschale aus Edelstahl, Ablaufgarnitur mit Raumparrohr, 2 x 3 1/2" InFino -Korbventil mit Ablauffernbedienung (PushControl) für das Hauptbecken



Edelstahlschale

TECHNISCHE ZEICHNUNG



Beckentiefe 205/145 mm

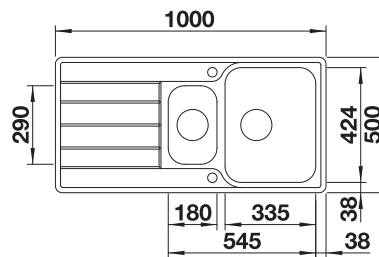

600 mm

Edelstahl
Spülen

7

EMPFEHLUNG OPTIONALES ZUBEHÖR

Geschirrkorb mit Tellerstapler
507829
€ 138,00

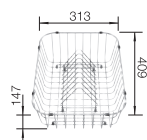

BLANCO UNIT MIT CLASSIMO 6 S-IF

LANORA-S

SELECT II 60/3

siehe Seite 378

siehe Seite 419



CLASSIMO XL 6 S-IF EDELSTAHL



- Klassische Designmerkmale modern interpretiert
- Hochwertige Ausstattung mit verdecktem Überlauf C-overflow und InFino Ablaufsystem mit der flachen und intuitiven Ablauffernbedienung PushControl
- Großes XL-Becken für extra großen Spülkomfort
- Eleganter IF-Flachrand für den flächenbündigen und aufliegenden Einbau
- Reversibel einbaubar

600 Unterschrank mm |  IF-Flachrand

OBERFLÄCHE	IM LIEFERUMFANG ENTHALTEN	REVERSIBEL	HLP OHNE MWST.
 Bürstfinish	mit Ablauffernbedienung	525327	€ 624,00

IM LIEFERUMFANG ENTHALTEN



Ablaufgarnitur mit Raumsparrohr, 3 1/2" InFino -Korbventil mit Ablauffernbedienung (PushControl)

TECHNISCHE ZEICHNUNG



Beckentiefe 205 mm
Ausschnitt-Daten für alle Einbauverfahren finden Sie in unserem Internet-Download

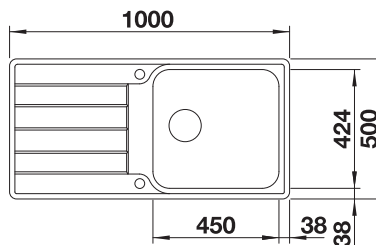

600 mm

Edelstahl
Spülen

7

EMPFEHLUNG OPTIONALES ZUBEHÖR

Geschirrkorb mit
Tellerstapler
507829
€ 138,00

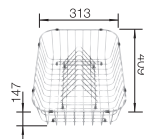

BLANCO UNIT MIT CLASSIMO XL 6 S-IF

LANORA-S

SELECT II 60/2

siehe Seite 378

siehe Seite 419



LEMIS 6 S-IF EDELSTAHL



- Moderne, klare Gestaltung
- Großes Beckenvolumen plus Zusatzbecken
- Großzügige Batteriebank und Abtropffläche
- Eleganter IF-Flachrand für flächenbündigen oder aufliegenden Einbau
- Reversibel einbaubar
- 3 ½“ Korbventil
- Mit Abflauffernbedienung

600

Unterschrank
mm



IF-
Flachrand

OBERFLÄCHE	IM LIEFERUMFANG ENTHALTEN	REVERSIBEL	HLP OHNE MWST.
● Bürstfinish	mit Abflauffernbedienung	523033	€ 612,00

IM LIEFERUMFANG ENTHALTEN

Abflaugarnitur mit Raumsparrohr, 2 x 3 ½“ Korbventil mit Abflauffernbedienung (Drehbetätigung) für das Hauptbecken

TECHNISCHE ZEICHNUNG



Beckentiefe 205/145 mm
Ausschnitt-Daten für alle Einbauverfahren finden Sie in unserem Internet-Download

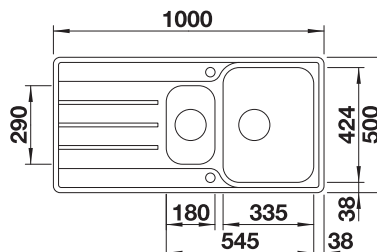

600 mm

EDELSTAHL
SPÜLEN

7

EMPFEHLUNG OPTIONALES ZUBEHÖR

Geschirrkorb mit
Tellerstapler
507829
€ 138,00

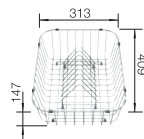

BLANCO UNIT MIT LEMIS 6 S-IF

KANO-S

SELECT II 60/2

siehe Seite 383

siehe Seite 419



LEMIS XL 6 S-IF EDELSTAHL



- Moderne, klare Gestaltung
- Großes Beckenvolumen mit zwei Becken
- Großzügige Batteriebank und Abtropffläche
- Eleganter IF-Flachrand für flächenbündigen oder aufliegenden Einbau
- Reversibel einbaubar
- 3 ½“ Korbventil
- Mit Ablauffernbedienung

600 Unterschrank mm |  IF-Flachrand

OBERFLÄCHE	IM LIEFERUMFANG ENTHALTEN	REVERSIBEL	HLP OHNE MWST.
 Bürstfinish	mit Ablauffernbedienung	523035	€ 527,00

IM LIEFERUMFANG ENTHALTEN

Ablaufgarnitur mit Raumsparrohr, 3 ½“ Korbventil mit Ablauffernbedienung (Drehbetätigung)

TECHNISCHE ZEICHNUNG



Beckentiefe 205 mm
Ausschnitt-Daten für alle Einbauverfahren finden Sie in unserem Internet-Download

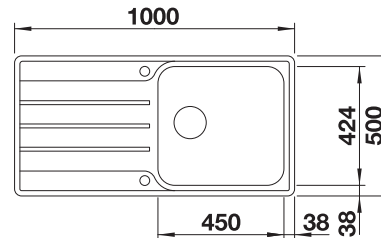

EMPFEHLUNG OPTIONALES ZUBEHÖR

Geschirrkorb mit Tellerstapler 507829
€ 138,00

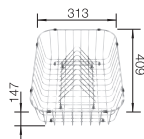

BLANCO UNIT MIT LEMIS XL 6 S-IF

KANO-S

siehe Seite 383



SELECT II 60/2

siehe Seite 419



LEMIS XL 6 S-IF COMPACT EDELSTAHL



- Moderne, klare Gestaltung
- Extragroßes Becken mit maximalem Fassungsvermögen
- Kompakte Abtropffläche
- Eleganter IF-Flachrand für flächenbündigen oder aufliegenden Einbau
- Reversibel einbaubar
- 3 ½“ Korbventil
- Mit Abflauffernbedienung

600 Unterschrank
mm

 IF-
Flachrand

OBERFLÄCHE	IM LIEFERUMFANG ENTHALTEN	REVERSIBEL	HLP OHNE MWST.
 Bürstfinish	mit Abflauffernbedienung	525110	€ 478,00

IM LIEFERUMFANG ENTHALTEN

Ablaufgarnitur mit Raumsparrohr, 3 ½“ Korbventil mit Abflauffernbedienung (Drehbetätigung)

TECHNISCHE ZEICHNUNG



Beckentiefe 205 mm
Ausschnitt-Daten für alle Einbauverfahren finden Sie in unserem Internet-Download

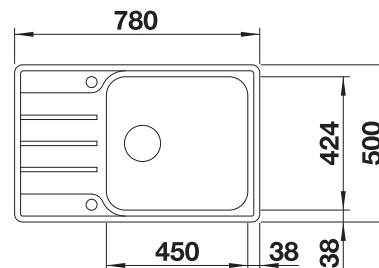

600 mm

EDELSTAHL
SPÜLEN

7

EMPFEHLUNG OPTIONALES ZUBEHÖR

Geschirrkorb mit
Tellerstapler
507829
€ 138,00

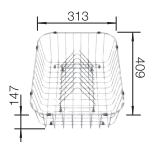

BLANCO UNIT MIT LEMIS XL 6 S-IF COMPACT

KANO-S

SELECT II 60/2

siehe Seite 383

siehe Seite 419



LANTOS II 6 S-IF EDELSTAHL



- Breites Sortiment an Spülbecken mit klaren Formen
- Eleganter IF-Einbaurand für einen flächenbündigen Einbau sowie für den Einbau von oben
- Praktisches Zusatzbecken mit gelochter Funktionsschale aus Edelstahl
- Benutzerfreundlich dank großer Abtropffläche
- Reversibler Einbau möglich
- Mit 3 1/2“-Siebkörbchen aus Edelstahl

600

Unterschrank
mm



IF-
Flachrand

OBERFLÄCHE	IM LIEFERUMFANG ENTHALTEN	REVERSIBEL	HLP OHNE MWST.
Bürstfinish	mit Ablaufernbedienung, mit Schale Edelstahl	526628	€ 597,00

IM LIEFERUMFANG ENTHALTEN

Edelstahl-Abtropfschale, Ablaufgarnitur mit Raumsparrohr, 2 x 3 1/2“ Korbventil mit Ablaufernbedienung (Drehknopf) für das Hauptbecken



Edelstahlschale

TECHNISCHE ZEICHNUNG



Beckentiefe 170/90 mm
Ausschnitt-Daten für alle Einbauverfahren finden Sie in unserem Internet-Download

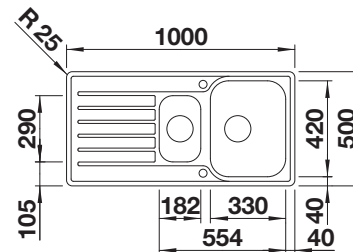

EMPFEHLUNG OPTIONALES ZUBEHÖR

SmartCut-Schneidbrett aus Kunststoff
232181
€ 91,00



Geschirrkorb aus Edelstahl
220573
€ 66,00

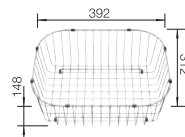

BLANCO UNIT MIT LANTOS II 6 S-IF

BLANCOWEGA-S II

siehe Seite 392



BOTTON Pro 60/3 Automatic

siehe Seite 429



LANTOS XL 6 S-IF EDELSTAHL



- Vielfältige Spülenfamilie mit klarer Formgebung
- Eleganter IF-Flachrand für den flächenbündigen und aufliegenden Einbau
- Mit extra großem Becken
- Großzügige Abtropffläche
- Reversibel einbaubar
- Mit 3 1/2" Edelstahl-Korbventil

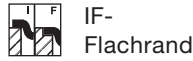

UNTERSCHRANK MM

600

LANTOS XL 6 S-IF

600

Compact



reversibel

reversibel

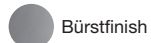

Bürstfinish

519709

523140

HLP ohne MwSt.

€ 506,00

€ 437,00

Beckentiefe

165 mm

165 mm

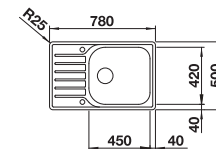
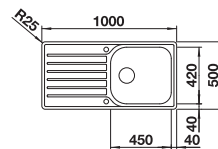

Ablaugarnitur mit Raumsparrohr, 3 1/2" Korbventil mit Ablassfernbedienung (Drehbetätigung)

IM LIEFERUMFANG
ENTHALTEN
Mit Ablassfernbedienung

Planungshinweis:
Ausschnitt-Daten für alle Einbauverfahren finden Sie in unserem Internet-Download

600 mm

Edelstahl
Spülen

7

EMPFEHLUNG OPTIONALES ZUBEHÖR

Geschirrkorb aus Edelstahl

220573
€ 66,00



BLANCO UNIT MIT LANTOS XL 6 S-IF

BLANCOWEGA-S II

SELECT II 60/2

siehe Seite 392

siehe Seite 419



DINAS 6 S EDELSTAHL



- Harmonische, zeitlose Gestaltung
- Geräumiges Becken plus Zusatzbecken
- Funktionale Abtropffläche
- Reversibel einbaubar
- 3 1/2" Korbventil
- Mit Ablauffernbedienung

600 Unterschrank mm

Einbau von oben

OBERFLÄCHE	IM LIEFERUMFANG ENTHALTEN	REVERSIBEL	HLP OHNE MWST.
 Bürstfinish	mit Ablauffernbedienung	523379	€ 398,00

IM LIEFERUMFANG ENTHALTEN

Ablaufgarnitur mit Raumsparrohr, 2 x 3 1/2" Korbventil mit Ablauffernbedienung (Drehbetätigung) für das Hauptbecken, Dichtung

TECHNISCHE ZEICHNUNG



Beckentiefe 195/145 mm
Ausschnitt-Daten für alle Einbauverfahren finden Sie in unserem Internet-Download

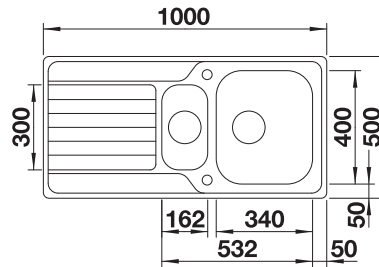

600 mm

EDELSTAHL
SPÜLEN

7

EMPFEHLUNG OPTIONALES ZUBEHÖR

Schneidbrett aus massiver Buche
218313
€ 80,00

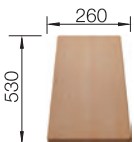

Schneidbrett aus wertigem Kunststoff in weiß
217611
€ 80,00

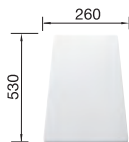

Geschirrkorb aus Edelstahl
220573
€ 66,00

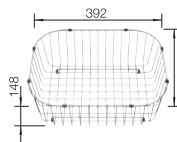

BLANCO UNIT MIT DINAS 6 S

BLANCOWEGA-S II
siehe Seite 392



BOTTON Pro 60/3 Automatic
siehe Seite 429





DINAS XL 6 S EDELSTAHL



- Harmonische, zeitlose Gestaltung
- Besonders geräumiges XL-Becken
- Großzügige Abtropffläche
- Reversibel einbaubar
- 3 1/2" Korbventil
- Mit Abflauffernbedienung

600 Unterschrank
mm

 Einbau
von oben

OBERFLÄCHE	IM LIEFERUMFANG ENTHALTEN	REVERSIBEL	HLP OHNE MWST.
 Bürstfinish	mit Abflauffernbedienung	524255	€ 342,00

IM LIEFERUMFANG ENTHALTEN

Ablaufgarnitur mit Raumsparrohr, 3 1/2" Korbventil mit Abflauffernbedienung (Drehbetätigung), Dichtung

TECHNISCHE ZEICHNUNG

Beckentiefe 195 mm
Ausschnitt-Daten für alle Einbauverfahren finden Sie in unserem Internet-Download

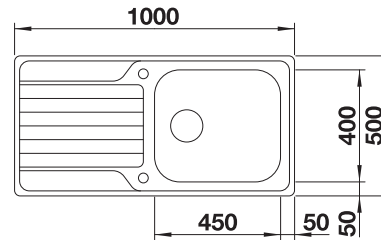

600 mm

EDELSTAHL
SPÜLEN

7

EMPFEHLUNG OPTIONALES ZUBEHÖR

Schneidbrett aus massiver Buche
218313
€ 80,00

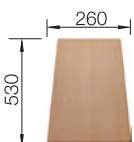

Schneidbrett aus wertigem Kunststoff in weiß
217611
€ 80,00

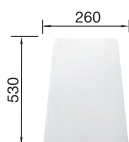

Geschirrkorb aus Edelstahl
220573
€ 66,00



BLANCO UNIT MIT DINAS XL 6 S

BLANCOWEGA-S II
siehe Seite 392



BOTTON Pro 60/3 Automatic
siehe Seite 429



300

BLANCO

Detaillierte Maße und Zeichnungen mit Ausschnitten finden Sie im Internet unter www.blanco.com. Infos zur Verordnung (EG) 1907/2006 (REACH) finden Sie im Servicekapitel. Sämtliche Preise (Händlerlistenpreis) verstehen sich pro Stück, exkl. MwSt.

DINAS XL 6 S COMPACT EDELSTAHL



- Harmonische, zeitlose Gestaltung
- Besonders geräumiges XL-Becken
- Kompakte Abtropffläche
- Reversibel einbaubar
- 3 ½“ Korbventil
- Mit Ablauffernbedienung

600 Unterschrank mm

 Einbau von oben

OBERFLÄCHE	IM LIEFERUMFANG ENTHALTEN	REVERSIBEL	HLP OHNE MWST.
 Bürstfinish	mit Ablauffernbedienung	525120	€ 337,00

IM LIEFERUMFANG ENTHALTEN

Ablaufgarnitur mit Raumsparrohr, 3 ½“ Korbventil mit Ablauffernbedienung (Drehbetätigung), Dichtung

TECHNISCHE ZEICHNUNG

Beckentiefe 195 mm
Ausschnitt-Daten für alle Einbauverfahren finden Sie in unserem Internet-Download

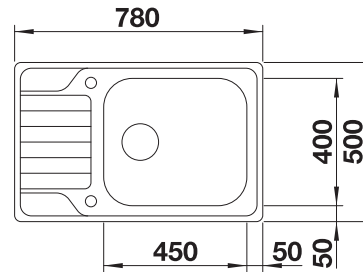

600 mm

EDELSTAHL
Spülen

7

EMPFEHLUNG OPTIONALES ZUBEHÖR

Schneidbrett aus massiver Buche
218313
€ 80,00

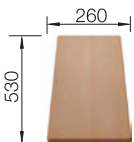

Schneidbrett aus wertigem Kunststoff in weiß
217611
€ 80,00

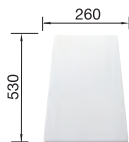

Geschirrkorb aus Edelstahl
220573
€ 66,00

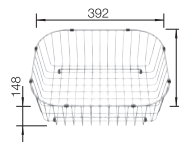

BLANCO UNIT MIT DINAS XL 6 S COMPACT

BLANCOWEGA-S II
siehe Seite 392



BOTTON Pro 60/3 Automatic
siehe Seite 429



BLANCORONDOSET EDELSTAHL



- Zeitloses Spüledesign
- Optionales Zubehör erhältlich
- BLANCO RONDOSOL in Kombination mit runder Abtropffläche

600

Unterschrank
mm



Einbau
von oben

OBERFLÄCHE	IM LIEFERUMFANG ENTHALTEN	REVERSIBEL	HLP OHNE MWST.
 Bürstfinish	ohne Ablauffernbedienung	513310	€ 433,00

IM LIEFERUMFANG ENTHALTEN

Ablaufgarnitur mit Raumsparrohr, 3 1/2" Korbventil, Tropffläche (produktionsbedingte unterschiedliche Bürstung in Tropf (längs) und Becken (rund)), Dichtung

TECHNISCHE ZEICHNUNG

Beckentiefe 175/35 mm
Unterbau ohne Überstand, Ausschnitt dafür 424 mm.

Ausschnitt-Daten für alle Einbauverfahren finden Sie in unserem Internet-Download

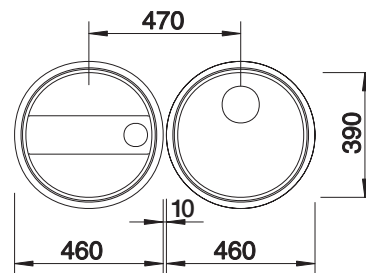

600 mm

Edelstahl
Spülen

7

EMPFEHLUNG OPTIONALES ZUBEHÖR

Schneidbrett aus massiver
Buche
218421
€ 63,00



Geschirrkorb aus Edelstahl
220574
€ 54,00

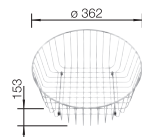

BLANCO UNIT MIT BLANCORONDOSET

MIDA-S

siehe Seite 387



BOTTON Pro 45/2
Automatic

siehe Seite 429



302

BLANCO

Detaillierte Maße und Zeichnungen mit Ausschnitten finden Sie im Internet unter www.blanco.com. Infos zur Verordnung (EG) 1907/2006 (REACH) finden Sie im Servicekapitel. Sämtliche Preise (Händlerlistenpreis) verstehen sich pro Stück, exkl. MwSt.

TIPO II 6 S EDELSTAHL



- Funktionales Design
- Großes Spülbecken mit Zusatzbecken
- Gelochte Funktionsschale aus Edelstahl
- Mit 3 1/2" Korbventil
- Reversibler Einbau möglich

600 Unterschrank mm

 Einbau von oben

OBERFLÄCHE	IM LIEFERUMFANG ENTHALTEN	REVERSIBEL	HLP OHNE MWST.
 Naturfinish	mit Ablaufernbedienung, mit Schale Edelstahl	526622	€ 344,00

IM LIEFERUMFANG ENTHALTEN

Edelstahl-Abtropfschale, Ablaufgarnitur mit Raumsparrohr, 2 x 3 1/2" Korbventil mit Ablaufernbedienung (Drehknopf) für das Hauptbecken



Edelstahlschale

TECHNISCHE ZEICHNUNG



Beckentiefe 170/90 mm
Ausschnitt-Daten für alle Einbauverfahren finden Sie in unserem Internet-Download

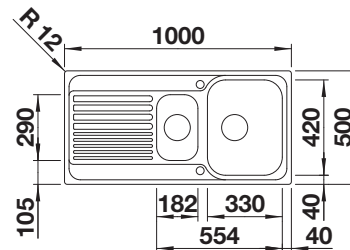

600 mm

Edelstahl
Spülen

7

EMPFEHLUNG OPTIONALES ZUBEHÖR

Schneidbrett aus massiver Buche
218313
€ 80,00

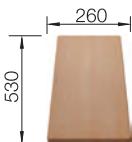

SmartCut-Schneidbrett aus Kunststoff
232181
€ 91,00



Geschirrkorb aus Edelstahl
220573
€ 66,00

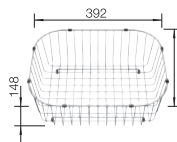

BLANCO UNIT MIT TIPO II 6 S

BLANCOWEGA-S II
siehe Seite 392



SINGOLO XL
siehe Seite 433





TIPO XL 6 S EDELSTAHL



- Extra großes und tiefes Becken
- Abtropffläche in klarem Design
- Reversibel einbaubar
- Mit Abfluffernbedienung

600 Unterschrank
mm

 Einbau
von oben

OBERFLÄCHE	IM LIEFERUMFANG ENTHALTEN	REVERSIBEL	HLP OHNE MWST.
 Naturfinish	mit Abfluffernbedienung	514243	€ 439,00

IM LIEFERUMFANG ENTHALTEN

Ablaufgarnitur mit Raumsparrohr, 3 1/2" Korbventil mit Abfluffernbedienung (Drehbetätigung)

TECHNISCHE ZEICHNUNG

Beckentiefe 190 mm
Ausschnitt-Daten für alle Einbauverfahren finden Sie in unserem Internet-Download

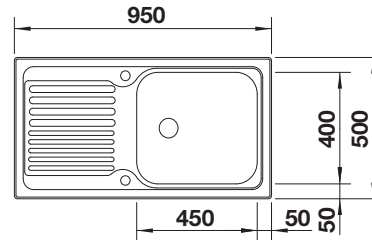

600 mm

EDELSTAHL
SPÜLEN

7

EMPFEHLUNG OPTIONALES ZUBEHÖR

Schneidbrett aus massiver
Buche
218313
€ 80,00

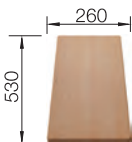

Schneidbrett aus wertigem
Kunststoff in weiß
217611
€ 80,00

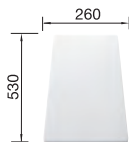

Geschirrkorb aus Edelstahl
220573
€ 66,00

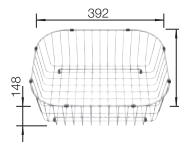

BLANCO UNIT MIT TIPO XL 6 S

BLANCOWEGA II
siehe Seite 394



FLEXON II 60/2
siehe Seite 423



304

BLANCO

Detaillierte Maße und Zeichnungen mit Ausschnitten finden Sie im Internet unter www.blanco.com. Infos zur Verordnung (EG) 1907/2006 (REACH) finden Sie im Servicekapitel. Sämtliche Preise (Händlerlistenpreis) verstehen sich pro Stück, exkl. MwSt.

CLARON 5 S-IF EDELSTAHL









- Einbauspüle mit fließenden Übergängen von Radien in Geraden
- Elegant-pures Design mit prägnanten Eckradien von nur 10 mm
- Ablaufsystem InFino mit der flachen und intuitiven Ablauferrbedienung PushControl
- Flach aufliegender IF-Flachrand
- Zusätzliche Stabilität der Armaturenbank dank aufwändiger Stabilisierungstechnik



reddot design award
winner 2007

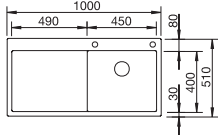
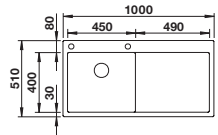

 IF-
Flachrand

UNTERSCHRANK MM	500	500
CLARON 5 S-IF		
	Becken rechts	Becken links
 Seidenglanz	521625	521626
HLP ohne MwSt.	€ 1870,00	€ 1870,00
Beckentiefe	190 mm	190 mm
BECKENRADIUS 		
IM LIEFERUMFANG ENTHALTEN InFino mit Ablauferrbedienung 	Ablaufgarnitur mit Raumsparrohr, 3 1/2" InFino-Korbventil mit Ablauferrbedienung (PushControl), Befestigungsset	
	Planungshinweis: Ausschnitt-Daten für alle Einbauverfahren finden Sie in unserem Internet-Download	

500 mm

Edelstahl
Spülen

7

EMPFEHLUNG OPTIONALES ZUBEHÖR

Schneidbrett aus Nussbaum
mit Edelstahlgriff
223074
€ 260,00

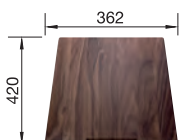

Resteschale Edelstahl
219649
€ 233,00



Klappmatte
238482
€ 85,00



BLANCO UNIT MIT CLARON 5 S-IF

BLANCO CULINA-S II Mini
Sensor

siehe Seite 347



SELECT II 50/3

siehe Seite 422



DIVON II 5 S-IF EDELSTAHL



- Formvollendete Spüle in bestechender Gesamtoptik
- Sorgfältig abgestimmte Geometrien und Flächen
- Geradlinige Becken mit elegantem 10 mm Eckradius
- Großes Beckenvolumen und komplett nutzbare Bodenfläche
- Produktlinie erfüllt Bedarfe für nahezu alle Planungssituationen
- Hochwertige Ausstattung mit verdecktem Überlauf C-overflow und Ablaufsystem InFino – elegant integriert und besonders pflegeleicht

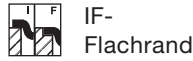

UNTERSCHRANK MM

500

500

DIVON II 5 S-IF



Becken rechts

Becken links



Seidenglanz

521660

521659

HLP ohne MwSt.

€ 1089,00

€ 1089,00

Beckentiefe

195 mm

195 mm

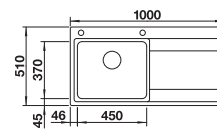
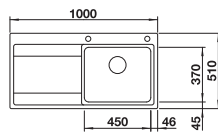

Ablaufgarnitur mit Raumsparrohr, 3 1/2" InFino-Korbventil mit Ablaufernbedienung (Drehbetätigung)

Planungshinweis:

Keine zusätzlichen Lochbohrungen bauseits möglich.

Beim Einsatz eines Spülmittelspenders muss die Ablaufernbedienung durch den Spülmittelspender und das Ablaufsystem InFino mit Ablaufernbedienung durch ein Ablaufsystem InFino Manuell ohne Ablaufernbedienung ersetzt werden.

Bitte kontaktieren Sie uns - wir helfen Ihnen gerne weiter.

Die Artikelnummer des Ablaufsystems InFino Manuell ohne Ablaufernbedienung erhalten Sie auf Anfrage.

IM LIEFERUMFANG
ENTHALTEN
InFino mit
Ablaufernbedienung



Ausschnitt-Daten für alle Einbauverfahren finden Sie in unserem Internet-Download

500 mm

Edelstahl
Spülen

7

EMPFEHLUNG OPTIONALES ZUBEHÖR

Schneidbrett aus
Sicherheitsglas in silber
230970
€ 140,00

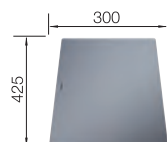

Multifunktionsschale
231396
€ 134,00



Klappmatte
238483
€ 85,00



BLANCO UNIT MIT DIVON II 5 S-IF

LINEE-S

siehe Seite 349



SELECT II 50/2

siehe Seite 422



306

BLANCO

Detaillierte Maße und Zeichnungen mit Ausschnitten finden Sie im Internet unter www.blanco.com. Infos zur Verordnung (EG) 1907/2006 (REACH) finden Sie im Servicekapitel. Sämtliche Preise (Händlerlistenpreis) verstehen sich pro Stück, exkl. MwSt.

AXIS III 5 S-IF EDELSTAHL



- Attraktive, zeitgemäße Gesamtoptik: großzügige Flächengestaltung, klare Linienführung
- Formschönes Extend-Becken mit akzentuierter Bodenkontur – für eine größtmögliche, ebene Stellfläche zum sicheren Abstellen von Gläsern und sperrigem Geschirrgut
- Praktischer Zusatzausguss mit Edelstahl-Einsatz
- Fließende, ergonomische Arbeitsabläufe entlang zweier Achsen

500 Unterschrank mm

 IF-Flachrand

OBERFLÄCHE	IM LIEFERUMFANG ENTHALTEN	REVERSIBEL	HLP OHNE MWST.
 Seidenglanz	mit Ablauferrbedienung, mit Zubehör	522103	€ 866,00

IM LIEFERUMFANG ENTHALTEN



bewegliches Sicherheitsglas-Schneidebrett, Edelstahl-Einsatz, Ablaufgarnitur mit platzsparendem Rohr, 3 1/2" InFino-Siebkorb und 1 1/2" InFino-Korbsieb mit Ablauferrbedienung (Drehbetätigung) für das Hauptbecken



Glasschneidebrett weiß

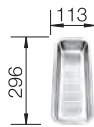

Edelstahleinsatz

TECHNISCHE ZEICHNUNG

Beckentiefe 190/60 mm
Ausschnitt-Daten für alle Einbauverfahren finden Sie in unserem Internet-Download.

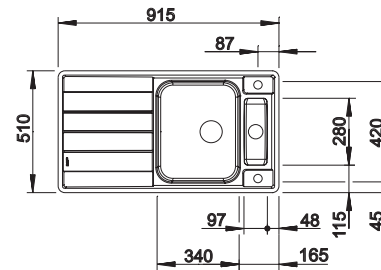

500 mm

Edelstahl
Spülen

7

EMPFEHLUNG OPTIONALES ZUBEHÖR

Flexible Schneidauflage

225469
€ 9,00

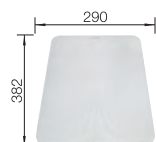

Brückenschneidebrett aus massivem Nussbaum

225331
€ 227,00

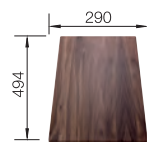

Multifunktionschale aus Edelstahl

224787
€ 138,00



BLANCO UNIT MIT AXIS III 5 S-IF

LINEE-S

siehe Seite 349



SELECT II 50/3

siehe Seite 422



CLASSIC PRO 5 S-IF EDELSTAHL



- Ausgewogene, zeitlose Optik: Hauptbecken mit klarer Kontur
- Eleganter IF-Flachrand für flächenbündigen oder aufliegenden Einbau
- Geräumiges Hauptbecken, auch für einhängbare Funktionsschale
- Reversibel einbaubar
- Praktischer Zusatzausguss mit Edelstahlensatz
- Umfangreiches optionales Zubehör
- Ablaufsystem InFino – elegant integriert und besonders pflegeleicht

500 Unterschrank mm |  IF-Flachrand

OBERFLÄCHE	IM LIEFERUMFANG ENTHALTEN	REVERSIBEL	HLP OHNE MWST.
 Seidenglanz	mit Ablauffernbedienung, mit Schale	523663	€ 639,00

IM LIEFERUMFANG ENTHALTEN



Gelochter Einsatz aus Edelstahl, Ablaufgarnitur mit Raumsparrohr, 3 1/2" InFino-Korbventil mit Ablauffernbedienung (Drehbetätigung)

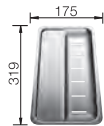

Edelstahleinsatz

TECHNISCHE ZEICHNUNG

Beckentiefe 185/55 mm
Ausschnitt-Daten für alle Einbauverfahren finden Sie in unserem Internet-Download

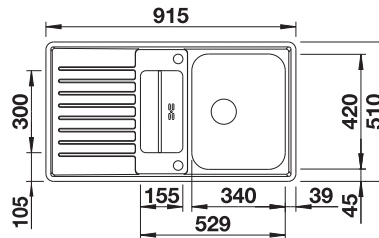

500 mm

Edelstahl
Spülen

7

EMPFEHLUNG OPTIONALES ZUBEHÖR

Funktionsschale aus
Edelstahl
225253
€ 138,00



Geschirrkorb mit
Tellerstapler
507829
€ 138,00

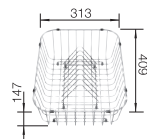

BLANCO UNIT MIT CLASSIC PRO 5 S-IF

JANDORA

siehe Seite 380



SELECT II 50/2

siehe Seite 422



LANTOS 5 S-IF EDELSTAHL



- Vielfältige Spülenfamilie mit klarer Formgebung
- Zusatzausguss mit Edelstahleinsatz
- Großzügige Abtropffläche
- Eleganter IF-Flachrand für den flächenbündigen und aufliegenden Einbau
- Reversibel einbaubar
- Mit Ablauffernbedienung
- Mit 3 1/2“ Edelstahl-Korbventil

500 Unterschrank mm |  IF-Flachrand

OBERFLÄCHE	IM LIEFERUMFANG ENTHALTEN	REVERSIBEL	HLP OHNE MWST.
 Bürstfinish	mit Ablauffernbedienung, mit Schale	517281	€ 543,00

IM LIEFERUMFANG ENTHALTEN

Gelochter Einsatz aus Edelstahl, Ablaufgarnitur mit Raumsparrohr, 3 1/2“ Korbventil mit Ablauffernbedienung (Drehbetätigung) für das Hauptbecken



Edelstahleinsatz

TECHNISCHE ZEICHNUNG

Beckentiefe 165/40 mm
Ausschnitt-Daten für alle Einbauverfahren finden Sie in unserem Internet-Download

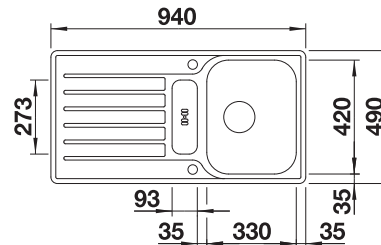

EMPFEHLUNG OPTIONALES ZUBEHÖR

SmartCut-Schneidbrett aus Kunststoff
232181
€ 91,00



Geschirrkorb aus Edelstahl
220573
€ 66,00



BLANCO UNIT MIT LANTOS 5 S-IF

BLANCOWEGA II
siehe Seite 394



SELECT II 50/2
siehe Seite 422





TIPO 5 S EDELSTAHL



- Funktionales Design
- Geräumiges Becken
- Mit praktischem Zusatzbecken-Einsatz
- Reversibel einbaubar
- Mit Ablauffernbedienung

500 Unterschrank mm

 Einbau von oben

OBERFLÄCHE	IM LIEFERUMFANG ENTHALTEN	REVERSIBEL	HLP OHNE MWST.
 Naturfinish	mit Ablauffernbedienung, mit Schale	526336	€ 297,00

IM LIEFERUMFANG ENTHALTEN

Gelochter Einsatz aus Edelstahl, Ablaufgarnitur mit Raumsparrohr, 3 1/2" Korbventil mit Ablauffernbedienung (Drehbetätigung) für das Hauptbecken

TECHNISCHE ZEICHNUNG



Beckentiefe 165/40 mm

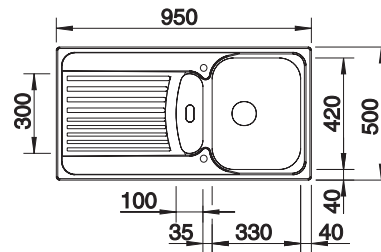

500 mm

Edelstahl
Spülen

7

EMPFEHLUNG OPTIONALES ZUBEHÖR

Schneidbrett aus massiver Buche
218313
€ 80,00

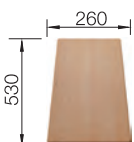

Schneidbrett aus wertigem Kunststoff in weiß
217611
€ 80,00

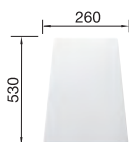

Geschirrkorb aus Edelstahl
220573
€ 66,00



BLANCO UNIT MIT TIPO 5 S

BLANCOWEGA II
siehe Seite 394



FLEXON II 50/2
siehe Seite 424



310

BLANCO

Detaillierte Maße und Zeichnungen mit Ausschnitten finden Sie im Internet unter www.blanco.com. Infos zur Verordnung (EG) 1907/2006 (REACH) finden Sie im Servicekapitel. Sämtliche Preise (Händlerlistenpreis) verstehen sich pro Stück, exkl. MwSt.

DIVON II 45 S-IF EDELSTAHL



- Formvollendete Spüle in bestechender Gesamtoptik
- Sorgfältig abgestimmte Geometrien und Flächen
- Geradlinige Becken mit elegantem 10 mm Eckradius
- Großes Beckenvolumen und komplett nutzbare Bodenfläche
- Produktlinie erfüllt Bedarfe für nahezu alle Planungssituationen
- Hochwertige Ausstattung mit verdecktem Überlauf C-overflow und Ablaufsystem InFino – elegant integriert und besonders pflegeleicht

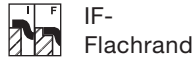

UNTERSCHRANK MM	450	450
DIVON II 45 S-IF		
	Becken rechts	Becken links
Seidenglanz	521658	521657
HLP ohne MwSt.	€ 1011,00	€ 1011,00
Beckentiefe	195 mm	195 mm
	Ablaufgarnitur mit Raumsparrohr, 3 1/2" InFino-Korbventil mit Ablauffernbedienung (Drehbetätigung)	
	Planungshinweis: Keine zusätzlichen Lochbohrungen bauseits möglich. Beim Einsatz eines Spülmittelspenders muss die Ablauffernbedienung durch den Spülmittelspender und das Ablaufsystem InFino mit Ablauffernbedienung durch ein Ablaufsystem InFino Manuell ohne Ablauffernbedienung ersetzt werden. Bitte kontaktieren Sie uns - wir helfen Ihnen gerne weiter. Die Artikelnummer des Ablaufsystems InFino Manuell ohne Ablauffernbedienung erhalten Sie auf Anfrage.	
IM LIEFERUMFANG ENTHALTEN InFino mit Ablauffernbedienung		
	Ausschnitt-Daten für alle Einbauverfahren finden Sie in unserem Internet-Download	

450 mm

EDELSTAHL
SPÜLEN

7

EMPFEHLUNG OPTIONALES ZUBEHÖR

Schneidbrett aus Sicherheitsglas in Silber
230970
€ 140,00

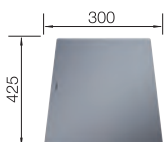

Multifunktionsschale
231396
€ 134,00



Klappmatte
238483
€ 85,00



BLANCO UNIT MIT DIVON II 45 S-IF

LINEE-S

siehe Seite 349



SELECT II 45/2

siehe Seite 422



AXIS III 45 S-IF EDELSTAHL



- Attraktive, zeitgemäße Gesamtoptik: großzügige Flächengestaltung, klare Linienführung
- Formschönes Extend-Becken mit akzentuierter Bodenkontur – für eine größtmögliche, ebene Stellfläche zum sicheren Abstellen von Gläsern und sperrigem Geschirrgut
- Fließende, ergonomische Arbeitsabläufe entlang zweier Achsen
- Edles, verschiebbares Schneidbrett zum Hineinarbeiten in Schalen und Töpfe

450 Unterschrank mm |  IF-Flachrand

OBERFLÄCHE	IM LIEFERUMFANG ENTHALTEN	REVERSIBEL	HLP OHNE MWST.
 Seidenglanz	mit Ablaufernbedienung, mit Zubehör	522102	€ 841,00

IM LIEFERUMFANG ENTHALTEN



Verschiebbares Schneidbrett aus Sicherheitsglas, Ablaufgarnitur mit Raumsparrohr, 3 ½" InFino-Korbventil mit Ablaufernbedienung (Drehbetätigung)



Glasschneidbrett weiß

TECHNISCHE ZEICHNUNG

Beckentiefe 190/40 mm

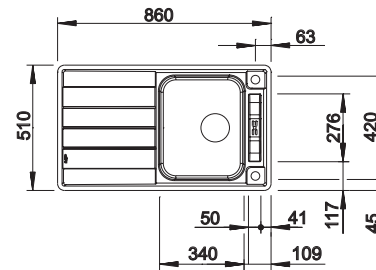

450 mm

Edelstahl
Spülen

7

EMPFEHLUNG OPTIONALES ZUBEHÖR

Flexible Schneidauflage

225469
€ 9,00

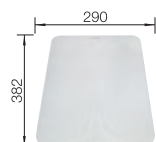

Brückenschneidbrett aus massivem Nussbaum

225331
€ 227,00

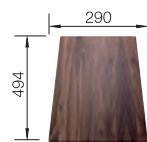

Multifunktionschale aus Edelstahl

224787
€ 138,00



BLANCO UNIT MIT AXIS III 45 S-IF

LINEE-S

siehe Seite 349



SELECT II 45/2

siehe Seite 422



312

BLANCO

Detaillierte Maße und Zeichnungen mit Ausschnitten finden Sie im Internet unter www.blanco.com. Infos zur Verordnung (EG) 1907/2006 (REACH) finden Sie im Servicekapitel. Sämtliche Preise (Händlerlistenpreis) verstehen sich pro Stück, exkl. MwSt.

CLASSIC PRO 45 S-IF EDELSTAHL



- Ausgewogene, zeitlose Optik: Hauptbecken mit klarer Kontur
- Eleganter IF-Flachrand für flächenbündigen oder aufliegenden Einbau
- Geräumiges Hauptbecken, auch für einhängbare Funktionsschale
- Reversibel einbaubar
- Praktischer Zusatzausguss
- Umfangreiches optionales Zubehör
- Ablaufsystem InFino – elegant integriert und besonders pflegeleicht

450 Unterschrank mm |  IF-Flachrand

OBERFLÄCHE	IM LIEFERUMFANG ENTHALTEN	REVERSIBEL	HLP OHNE MWST.
 Seidenglanz	mit Ablaufernbedienung	523661	€ 536,00

IM LIEFERUMFANG ENTHALTEN		TECHNISCHE ZEICHNUNG
---------------------------	---	----------------------

Ablaufgarnitur mit Raumsparrohr, 3 1/2" InFino-Korbventil mit Ablaufernbedienung (Drehbetätigung)

Beckentiefe 185 mm
Ausschnitt-Daten für alle Einbauverfahren finden Sie in unserem Internet-Download

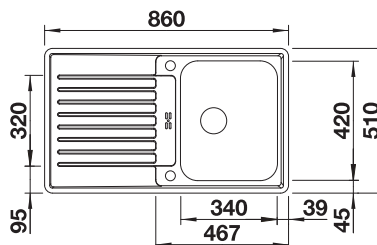

EMPFEHLUNG OPTIONALES ZUBEHÖR

Geschirrkorb mit Tellerstapler 507829
€ 138,00

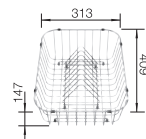

BLANCO UNIT MIT CLASSIC PRO 45 S-IF

JANDORA

SELECT II 45/2

siehe Seite 380

siehe Seite 422



CLASSIMO 45 S-IF EDELSTAHL



- Klassische Designmerkmale modern interpretiert
- Hochwertige Ausstattung mit verdecktem Überlauf C-overflow und InFino Ablaufsystem mit der flachen und intuitiven Ablauffernbedienung PushControl
- Kompakte Spüle mit großzügig gestalteten Funktionsbereichen
- Eleganter IF-Flachrand für den flächenbündigen und aufliegenden Einbau
- Reversibel einbaubar

450 Unterschrank mm |  IF-Flachrand

OBERFLÄCHE	IM LIEFERUMFANG ENTHALTEN	REVERSIBEL	HLP OHNE MWST.
 Bürstfinish	mit Ablauffernbedienung	525330	€ 466,00

IM LIEFERUMFANG ENTHALTEN		TECHNISCHE ZEICHNUNG	
---------------------------	---	----------------------	---

Ablaufgarnitur mit Raumsparrohr, 3 1/2" InFino -Korbventil mit Ablauffernbedienung (PushControl)

Beckentiefe 205 mm
Ausschnitt-Daten für alle Einbauverfahren finden Sie in unserem Internet-Download

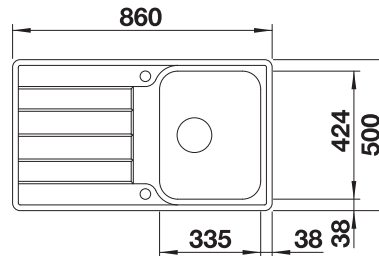

450 mm

Edelstahl
Spülen

7

EMPFEHLUNG OPTIONALES ZUBEHÖR

Geschirrkorb mit
Tellerstapler
507829
€ 138,00

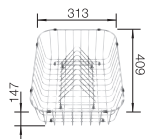

BLANCO UNIT MIT CLASSIMO 45 S-IF

LANORA

SELECT II 45/2

siehe Seite 379

siehe Seite 422



LEMIS 45 S-IF EDELSTAHL



- Moderne, klare Gestaltung
- Großes Beckenvolumen
- Großzügige Batteriebank und Abtropffläche
- Eleganter IF-Flachrand für flächenbündigen oder aufliegenden Einbau
- Reversibel einbaubar
- 3 ½“ Korbventil
- Mit Abflauffernbedienung

450 Unterschrank mm |  IF-Flachrand

OBERFLÄCHE	IM LIEFERUMFANG ENTHALTEN	REVERSIBEL	HLP OHNE MWST.
 Bürstfinish	mit Abflauffernbedienung	523031	€ 406,00

IM LIEFERUMFANG ENTHALTEN	TECHNISCHE ZEICHNUNG
Ablaufgarnitur mit Raumsparrohr, 3 ½“ Korbventil mit Abflauffernbedienung (Drehbetätigung)	Beckentiefe 205 mm

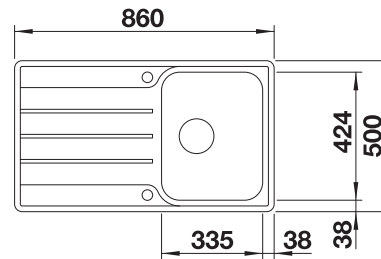



450 mm

Edelstahl
Spülen

7

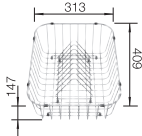
EMPFEHLUNG OPTIONALES ZUBEHÖR

BLANCO UNIT MIT LEMIS 45 S-IF	
Geschirrkorb mit Tellerstapler 507829 € 138,00	KANO siehe Seite 385
	SELECT II 45/2 siehe Seite 422
	 

Detaillierte Maße und Zeichnungen mit Ausschnitten finden Sie im Internet unter www.blanco.com. Infos zur Verordnung (EG) 1907/2006 (REACH) finden Sie im Servicekapitel. Sämtliche Preise (Händlerlistenpreis) verstehen sich pro Stück, exkl. MwSt.

LEMIS 45 S-IF MINI EDELSTAHL



- Moderne, klare Gestaltung
- Großes Beckenvolumen
- Kompakte Abtropffläche
- Eleganter IF-Flachrand für flächenbündigen oder aufliegenden Einbau
- Reversibel einbaubar
- 3 ½“ Korbventil
- Mit Ablauffernbedienung

450 Unterschrank mm |  IF-Flachrand

OBERFLÄCHE	IM LIEFERUMFANG ENTHALTEN	REVERSIBEL	HLP OHNE MWST.
 Bürstfinish	mit Ablauffernbedienung	525114	€ 421,00

IM LIEFERUMFANG ENTHALTEN

Ablaufgarnitur mit Raumsparrohr, 3 ½“ Korbventil mit Ablauffernbedienung (Drehbetätigung)

TECHNISCHE ZEICHNUNG



Beckentiefe 205 mm

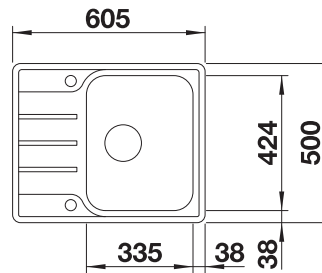

450 mm

EDELSTAHL
SPÜLEN

7

EMPFEHLUNG OPTIONALES ZUBEHÖR

Geschirrkorb mit
Tellerstapler
507829
€ 138,00

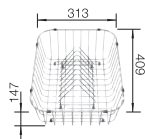

BLANCO UNIT MIT LEMIS 45 S-IF MINI

KANO

SELECT II 45/2

siehe Seite 385

siehe Seite 422



LANTOS 45 S-IF EDELSTAHL



- Vielfältige Spülenfamilie mit klarer Formgebung
- Eleganter IF-Flachrand für den flächenbündigen und aufliegenden Einbau
- Abtropffläche mit Zusatzausguss
- Reversibel einbaubar
- Mit 3 ½" Edelstahl-Korbventil

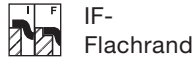

UNTERSCHRANK MM	450	450	450
LANTOS 45 S-IF		Salto	Compact
	reversibel	reversibel	reversibel
Bürstfinish	519717	519707	519059
HLP ohne MwSt.	€ 383,00	€ 383,00	€ 333,00
Beckentiefe	165/25 mm	165 mm	165 mm
	Ablaugarnitur mit Raumsparrohr, 3 ½" Korbventil mit Ablaufernbedienung (Drehbetätigung)		
IM LIEFERUMFANG ENTHALTEN Mit Ablaufernbedienung	Planungshinweis: Ausschnitt-Daten für alle Einbauverfahren finden Sie in unserem Internet-Download		

450 mm

Edelstahl
Spülen

7

EMPFEHLUNG OPTIONALES ZUBEHÖR

Geschirrkorb aus Edelstahl

220573
€ 66,00



BLANCO UNIT MIT LANTOS 45 S-IF

BLANCOWEGA II

SELECT II 45/2

siehe Seite 394

siehe Seite 422





DINAS 45 S EDELSTAHL



- Harmonische, zeitlose Gestaltung
- Geräumiges Becken
- Funktionale Abtropffläche
- Reversibel einbaubar
- 3 1/2" Korbventil
- Mit Ablauffernbedienung

450 Unterschrank mm

 Einbau von oben

OBERFLÄCHE	IM LIEFERUMFANG ENTHALTEN	REVERSIBEL	HLP OHNE MWST.
 Bürstfinish	mit Ablauffernbedienung	523378	€ 291,00

IM LIEFERUMFANG ENTHALTEN

Ablaufgarnitur mit Raumsparrohr, 3 1/2" Korbventil mit Ablauffernbedienung (Drehbetätigung), Dichtung

TECHNISCHE ZEICHNUNG

Beckentiefe 195 mm
Ausschnitt-Daten für alle Einbauverfahren finden Sie in unserem Internet-Download

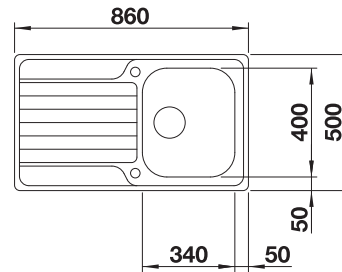

450 mm

EDELSTAHL
SPÜLEN

7

EMPFEHLUNG OPTIONALES ZUBEHÖR

Schneidbrett aus massiver Buche
218313
€ 80,00

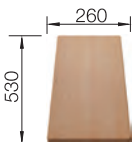

Schneidbrett aus wertigem Kunststoff in weiß
217611
€ 80,00

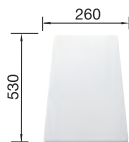

Geschirrkorb aus Edelstahl
220573
€ 66,00

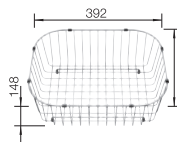

BLANCO UNIT MIT DINAS 45 S

BLANCOWEGA II
siehe Seite 394



BOTTON Pro 45/2 Automatic
siehe Seite 429



318

BLANCO

Detaillierte Maße und Zeichnungen mit Ausschnitten finden Sie im Internet unter www.blanco.com. Infos zur Verordnung (EG) 1907/2006 (REACH) finden Sie im Servicekapitel. Sämtliche Preise (Händlerlistenpreis) verstehen sich pro Stück, exkl. MwSt.

DINAS 45 S MINI EDELSTAHL



- Harmonische, zeitlose Gestaltung
- Geräumiges Becken
- Kompakte Abtropffläche
- Reversibel einbaubar
- 3 1/2" Korbventil
- Mit Abflauernbedienung

450 Unterschrank mm

 Einbau von oben

OBERFLÄCHE	IM LIEFERUMFANG ENTHALTEN	REVERSIBEL	HLP OHNE MWST.
 Bürstfinish	mit Abflauernbedienung	525123	€ 260,00

IM LIEFERUMFANG ENTHALTEN

Abflaugarnitur mit Raumsparrohr, 3 1/2" Korbventil mit Abflauernbedienung (Drehbetätigung), Dichtung

TECHNISCHE ZEICHNUNG

Beckentiefe 195 mm
Ausschnitt-Daten für alle Einbauverfahren finden Sie in unserem Internet-Download

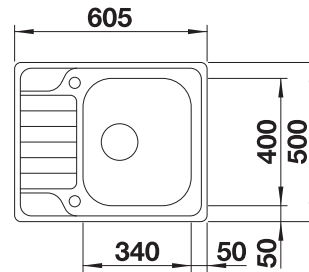

EMPFEHLUNG OPTIONALES ZUBEHÖR

Schneidbrett aus massiver Buche
218313
€ 80,00

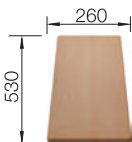

Schneidbrett aus wertigem Kunststoff in weiß
217611
€ 80,00

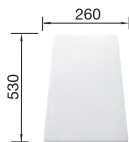

Geschirrkorb aus Edelstahl
220573
€ 66,00

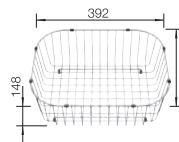

BLANCO UNIT MIT DINAS 45 S MINI

BLANCOWEGA II
siehe Seite 394



BOTTON II 30/2
siehe Seite 431





TIPO 45 S EDELSTAHL



- Funktionales Design
- Mit 3 1/2" Edelstahl-Korbventil
- Reversibel einbaubar
- Mit Abfluffernbedienung

450 Unterschrank mm

 Einbau von oben

OBERFLÄCHE	IM LIEFERUMFANG ENTHALTEN	REVERSIBEL	HLP OHNE MWST.
 Naturfinish	mit Abfluffernbedienung	526335	€ 200,00

IM LIEFERUMFANG ENTHALTEN	TECHNISCHE ZEICHNUNG
---------------------------	----------------------

Abfluggarnitur mit Raumsparrohr, 3 1/2" Korbventil mit Abfluffernbedienung (Drehbetätigung)

Beckentiefe 165 mm
Ausschnitt-Daten für alle Einbauverfahren finden Sie in unserem Internet-Download

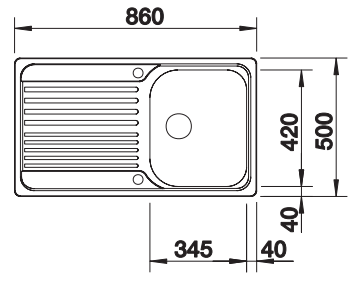

450 mm

Edelstahl
Spülen

7

EMPFEHLUNG OPTIONALES ZUBEHÖR

Schneidbrett aus massiver Buche
218313
€ 80,00

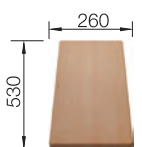

Schneidbrett aus wertigem Kunststoff in weiß
217611
€ 80,00

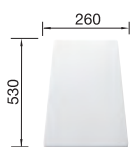

Geschirrkorb aus Edelstahl
220573
€ 66,00



BLANCO UNIT MIT TIPO 45 S

BLANCOWEGA II
siehe Seite 394



FLEXON II 45/2
siehe Seite 424



320 **BLANCO**

Detaillierte Maße und Zeichnungen mit Ausschnitten finden Sie im Internet unter www.blanco.com. Infos zur Verordnung (EG) 1907/2006 (REACH) finden Sie im Servicekapitel. Sämtliche Preise (Händlerlistenpreis) verstehen sich pro Stück, exkl. MwSt.



TIPO 45 S EDELSTAHL



- Funktionelles Design
- Geräumiges Becken
- Praktische Tropfflächen-Gestaltung
- Mit 3 1/2" Korbventill
- Reversibel einbaubar

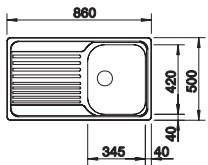
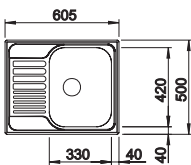

Einbau
von oben

UNTERSCHRANK MM	450	450
TIPO 45 S		Mini
		
	reversibel	reversibel
 Naturfinish	520141	516524
HLP ohne MwSt.	€ 190,00	€ 166,00
Beckentiefe	165 mm	165 mm
		
	Ablaufgarnitur mit Raumsparrohr, 3 1/2" Korbventil, Dichtung	
IM LIEFERUMFANG ENTHALTEN Ohne Ablauffernbedienung	Planungshinweis: Ausschnitt-Daten für alle Einbauverfahren finden Sie in unserem Internet-Download	

450 mm

Edelstahl
Spülen

7

EMPFEHLUNG OPTIONALES ZUBEHÖR

Schneidbrett aus massiver
Buche
218313
€ 80,00

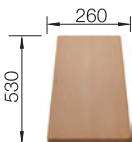

Schneidbrett aus wertigem
Kunststoff in weiß
217611
€ 80,00

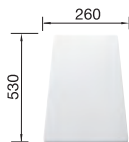

Geschirrkorb aus Edelstahl
220573
€ 66,00

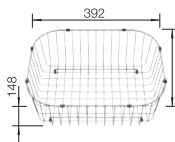

BLANCO UNIT MIT TIPO 45 S

BLANCOWEGA II
siehe Seite 394



BOTTON Pro 45/2 Manuell
siehe Seite 430



CLASSIC 40 S EDELSTAHL



- Zeitgemäßer Komfort auf kleinstem Raum
- Zeitloses Design in Edelstahl
- Passt in einen 40 cm Unterschrank inklusive der Küchenarmatur

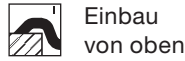

UNTERSCHRANK MM

400

400

CLASSIC 40 S



Becken rechts

511124

€ 397,00

195 mm



Becken links

511125

€ 397,00

195 mm



HLP ohne MwSt.

Beckentiefe

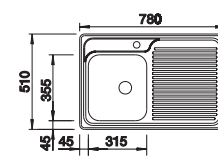
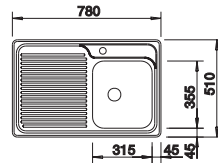

Ablaufgarnitur mit Raumsparrohr, 3 1/2" Korbventil, Dichtung

IM LIEFERUMFANG
ENTHALTEN
Ohne Abflaßfernbedienung

Planungshinweis:
Ausschnitt-Daten für alle Einbauverfahren finden Sie in unserem Internet-Download

400 mm

Edelstahl
Spülen

7

EMPFEHLUNG OPTIONALES ZUBEHÖR

Schneidbrett aus massiver
Buche
225362
€ 80,00

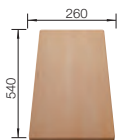

Schneidbrett aus wertigem
Kunststoff in weiß
210521
€ 80,00



322

BLANCO

BLANCO UNIT MIT CLASSIC 40 S

KANO-S

siehe Seite 383



SOLON-IF

siehe Seite 432



















Detaillierte Maße und Zeichnungen mit Ausschnitten finden Sie im Internet unter www.blanco.com. Infos zur Verordnung (EG) 1907/2006 (REACH) finden Sie im Servicekapitel. Sämtliche Preise (Händlerlistenpreis) verstehen sich pro Stück, exkl. MwSt.



8 DRINK. SYSTEMS

CHOICE.ALL	326
CHOICE ICONA	325
DRINK.FILTER EVOL-S PRO	329
DRINK.HOT EVOL-S PRO	328
DRINK.HOT EVOL MONO	330
DRINK.HOT TAMPERA	331
DRINK.SODA EVOL-S PRO	327

SCHNELLÜBERSICHT BLANCO DRINK.SYSTEMS

	MODELL	SEITE	Rohrauslauf	Herauszieh-/ abnehmbare Brause bzw. Auslauf	Umschaltbare Brause	Hot	Senso	Filter	Volume	Soda	Hebel links	Stromversorgung
	CHOICE Icona	325										
				■	■	■		■	■	■		■
	drink.filter EVOL-S Pro	329		■	■			■	■			■
	drink.hot EVOL-S Pro	328		■	■	■		■	■			■
	drink.hot EVOL Mono	330	■			■		■	■		■	■
	drink.hot TAMPERA	331	■			■						■
	drink.soda EVOL-S Pro	327		■	■			■	■	■		■

CHOICE ICONA



- Gourmet-Wasser. Der Wasserhahn liefert gefiltertes Wasser, das gekühlt, mit Kohlensäure (still, medium, klassisch) oder kochend heiß sein kann, zusätzlich zum normalen kalten und warmen Leitungswasser
- Intuitive Bedienung des Wasserhahns mit einem separaten Hebel für Leitungswasser auf der rechten Seite und einem Drehrad mit Touch-Control auf der linken Seite für Optionen für aufbereitetes Wasser



Soda







Filter



Hot

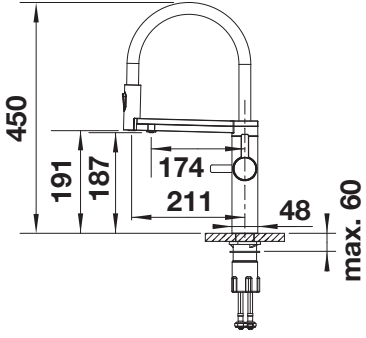

reddot winner 2024

METALLISCHE OBERFLÄCHE		HLP OHNE MWST.	TECHNISCHE ZEICHNUNG
 Edelstahl gebürstet	527656	€ 1519,00	Durchflussmenge 9 l/min bei 3 bar Druck 
SONDERFARBE			
 schwarz matt	527657	€ 1645,00	
PVD			
 satin dark steel	527659	€ 1772,00	
 satin gold	527658	€ 1772,00	

- 6-in-1 Semi-Profi-Armatur
- Still, medium, sprudelnd oder kochend: die Wasserart kann durch Bedienung eines separaten Drehrads ausgewählt werden
- Click & Touch: Auswahl der vordefinierten aufbereiteten Wassermenge dank des Drehrads und der intuitiven Touch-Control
- Sicherheitskonzept für den gefahrlosen Umgang mit kochendem Wasser
- Beidseitig bedienbare Zweistrahlnbräuse für Mischwasser mit Magnethalterung
- 180° schwenkbarer Auslauf für Mischwasser und veredeltes Wasser
- Material: Edelstahl
- Hahnlochbohrung mit Ø 35 mm erforderlich
- Mit Keramikscheiben
- Patentierter Strahlregler für deutlich geringere Verkalkung
- Verschiedene flexible Anschlussschläuche und Anschlussbögen für eine besonders einfache und sichere Montage
- Stabilisierungsplatte zur Erhöhung der Standfestigkeit der Armatur beim Einbau in Edelstahlspülen

ERFORDERLICHES ZUBEHÖR

CHOICE.AI1

527660
siehe Seite 326



CHOICE.ALL



- Liefert gefiltertes Gourmet-Wasser, das gekühlt, still, sprudelnd oder kochend heiß sein kann
- Intuitive Bedienung über Touch-Display an der Box oder in der BLANCO App für individuelle Gestaltungsmöglichkeiten
- Kompakte und platzsparende Wasseraufbereitungsbox in minimalistischem Design in Dunkelgrau passend zu den BLANCO Organisationselementen im Unterschrank

		HLP OHNE MWST.	TECHNISCHE ZEICHNUNG
	527660	€ 2700,00	Einbaubreite 200 mm, Einbautiefe 530 mm, Einbauhöhe 440 mm Arbeitsplattentiefe mindestens 600 mm Empfohlene Arbeitsplattentiefe 650 mm Eine Steckdose (230 V / 16 A) wird benötigt Die mitgelieferten Kabel und Schläuche ermöglichen einen max. Abstand von 1,3m zwischen Wassersystem und Armatur Bei größeren Abständen (bis 3 m) empfehlen wir unser Verlängerungsset Art. Nr. 124 878

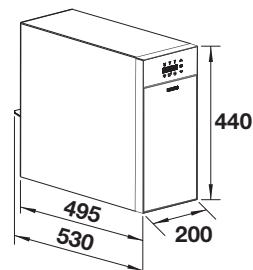

IM LIEFERUMFANG ENTHALTEN

Soda CO2-Zylinder



Drink Filter Soft S



BWT EasyCare Adapter



BWT EasyCare Tab



- Hochwertige Kühl- und Sprudleinheit
- 0,75 L gekühltes Sprudelwasser im System gespeichert und jederzeit verfügbar
- Dauerhafte Kühlleistung von 6 Litern pro Stunde (abhängig von der Wasserzulauftemperatur und der eingestellten Wassertemperatur)
- Temperatur im Kühl- und Karbonisierteil einstellbar von „niedrig“ bis 10°C
- Integriertes Reinigungsprogramm (für Kühl- und Karbonisierteil)
- Hochwertiger Hochdruckboiler aus Edelstahl
- Fassungsvermögen: 3 Liter
- Temperatur einstellbar zwischen 65°C und 100° C
- High-End-Wasserfiltersystem von BWT, inkl. Filterkopf und mehrstufiger Filterkartusche
- Sicherheitsgruppe inkl. Anschluss des Abwasserrohrs
- Intuitives Touch-Display-Menü inkl. Filterkapazität und CO2
- Stromversorgung: 220-240 V AC/50 Hz
- Max. Leistungsaufnahme: 1780 W
- Leistungsaufnahme Heizung: 1750 W
- Leistungsaufnahme Kühlung: 140 W
- Außenmaße Basiseinheit (LxBxH): 495/530 x 200 x 440 mm
- Gerätegewicht Basiseinheit leer: ca. 27,5 kg
- Versandgewicht Basiseinheit inkl. Verpackung: ca. 32,5 kg
- Kompatibel mit BLANCO UNIT App für iOS und Android Geräte
- 1 Getränkefilter Soft S, 1 CO2-Flasche, 1 Reinigungsset, 1 Sicherheitsgruppe im Lieferumfang enthalten

EMPFEHLUNG ARMATUR

CHOICE Icona
Edelstahl gebürstet
527656
siehe Seite 325



CHOICE Icona
schwarz matt
527657
siehe Seite 325



CHOICE Icona
satin gold
527658
siehe Seite 325



CHOICE Icona
satin dark steel
527659
siehe Seite 325



EMPFEHLUNG ABFALLSYSTEM

SELECT II 40/2 Combi
siehe Seite 421



DRINK.SODA EVOL-S PRO



- 5-in-1 Semi-Profi-Armatur: Kaltes, warmes, sowie gekühltes, veredelttes Wasser still, medium und sprudelnd
- Still, medium, sprudelnd: Kohlensäuregehalt des gefilterten Wassers wählbar über separates Drehrad
- Click & Touch: Einstellung der gefilterten Wassermenge dank präzisiertem Drehrad und intuitive Touch-Bedienung für bedarfsgerechten Wasserverbrauch
- Separater Auslauf für veredelttes Wasser



PVD		HLP OHNE MWST.	TECHNISCHE ZEICHNUNG
PVD steel	526255	€ 3093,00	Durchflussmenge 9.3 l/min bei 3 bar Druck
satin gold	527427	€ 3290,00	
SONDERFARBE			
schwarz matt	526633	€ 3191,00	HLP OHNE MWST.

IM LIEFERUMFANG ENTHALTEN

Soda Kühl- und Karbonisierungseinheit



Soda CO2-Zylinder



BWT EasyCare Adapter



BWT EasyCare Tab



Drink Filter Soft S



System:

- Hochwertige Kühl- und Karbonisierungseinheit
- 1,4 L gekühltes Wasser im System gespeichert und jederzeit verfügbar
- Dauerhafte Kühlleistung von 8 Litern pro Stunde (abhängig von der Wasserzulauftemperatur und der eingestellten Wassertemperatur)
- Temperatur im Inneren der Kühl- und Karbonisierungseinheit zwischen 4°C und 10°C einstellbar
- High-End-Wasserfiltersystem von BWT, inkl. Filterkopf und mehrstufiger Filterkartusche
- Intuitives Touch-Display-Menü inkl. Kapazität der Filter und CO2
- Stromversorgung: 220-240 V AC/50 Hz
- Nennleistung: 190W
- Kompatibel mit der BLANCO UNIT App für iOS- und Android-Geräte
- 1 Getränkefilter Soft S, 1 CO2-Flasche und 1 Reinigungsset im Lieferumfang enthalten

Armatur:

- 5-in-1 semiprofessionelle Armatur für raumtemperiertes kaltes und warmes, gekühltes stilles, medium und sprudelndes Wasser
- Click and Touch: Auswahl vordefinierter aufbereiteter Wassersorte und Menge in ml dank Skalierungsrad und intuitiver Touch-Steuerung

- Separater 180° schwenkbarer Auslauf für gereinigtes Wasser, 360° schwenkbarer Auslauf für gemischtes Wasser
- Mit Keramik-Kartusche
- Zweistrahlige Brause für gemischtes Wasser mit Magnethalterung
- Stabilisierungsplatte zur Erhöhung der Stabilität der Armatur beim Einbau in Edelstahlspülen

EMPFEHLUNG OPTIONALES ZUBEHÖR

Drink Filter Soft M
527889



Starterset CO2-Zylinder 4er Set
526138



Refill CO2-Zylinder 4er Set
526139



EMPFEHLUNG SPÜLMITTELSPENDER

LATO Spülmittelspender
siehe Seite 413



EMPFEHLUNG ABFALLSYSTEM

SELECT II 40/1 Combi
siehe Seite 421



DRINK.HOT EVOL-S PRO



- 4-in-1 Semi-Profi-Armatur: Kaltes, warmes, sowie gefiltertes kaltes und gefiltertes kochend heißes Wasser
- Click & Touch: Einstellung der gefilterten Wassermenge dank präzisiertem Drehrad und intuitive Touch-Bedienung für bedarfsgerechten Wasserverbrauch
- Separater, isolierter Auslauf für gefiltertes kaltes und gefiltertes kochend heißes Wasser
- Sicherheitskonzept für das kochend heiße Wasser



Filter



Hot



Volume

PVD		HLP OHNE MWST.	TECHNISCHE ZEICHNUNG
PVD steel	526310	€ 3015,00	Durchflussmenge 9.2 l/min bei 3 bar Druck
satin gold	527428	€ 3196,00	
SONDERFARBE		HLP OHNE MWST.	
schwarz matt	526634	€ 3105,00	

IM LIEFERUMFANG ENTHALTEN

Boiler HOT 4L EU



Hot Sicherheitsgruppe EU 8 Bar



Drink Filter Soft L



Filterkopf



System:

- Hochwertiger Hochdruck-Titankessel
- Fassungsvermögen: 4 Liter
- Temperatur: 100° C
- High-End-Wasserfiltersystem von BWT, inkl. Filterkopf und mehrstufiger Filterkartusche
- Sicherheitsgruppe inkl. Anschluss des Abflussrohrs
- Steuerkasten mit integriertem Display zur Anzeige der verbleibenden Filterkapazität
- Stromversorgung: 220-240 V AC/50 Hz
- Nennleistung: 2200 W
- 1 Boiler, 1 Getränkefilter Soft L, 1 Filterkopf, 1 Steuerbox und 1 Sicherheitsgruppe im Lieferumfang enthalten

Armatur:

- 4-in-1 semiprofessioneller Wasserhahn für raumkaltes und warmes, gefiltertes raumkaltes oder kochendes Wasser
- Click and Touch: Auswahl vordefinierter aufbereiteter Wassersorte und Menge in ml dank Skalierensrad und intuitiver Touch-Funktion Steuerung
- Sicherheitskonzept für den sicheren Umgang mit kochendem Wasser
- Separater 180° schwenkbarer Auslauf für verfeinertes Wasser
- 360° schwenkbarer Auslauf für gemischtes Wasser
- Mit Keramik-Scheibenkartusche
- Patentierter Strahlregler für deutlich reduzierte

Verkalkung

- Zweistrahlnbräse für Mischwasser mit Magnethalterung
- Flexible Anschlussrohre, 700 mm lang und 3/8" Mutter
- Stabilisierungsplatte zur Erhöhung der Stabilität der Armatur beim Einbau in Edelstahlspülen
- Mit Rückschlagventil und somit garantiert gegen Rückfluss gemäß EN 1717

EMPFEHLUNG OPTIONALES ZUBEHÖR

Drink Filter Soft S

526259



Drink Filter Soft Magnesium M

526260



Schmutzfilter für Eckventil

128434



EMPFEHLUNG SPÜLMITTELSPENDER

LATO Spülmittelspender

siehe Seite 413



EMPFEHLUNG ABFALLSYSTEM

SELECT II Compact 60/2

siehe Seite 420



DRINK.FILTER EVOL-S PRO



- 3-in-1 Semi-Profi-Armatur: Kaltes, warmes und gefiltertes Wasser
- Click & Touch: Einstellung der gefilterten Wassermenge dank präzisiertem Drehrad und intuitive Touch-Bedienung für bedarfsgerechten Wasserverbrauch
- Hochwertiger BWT Mehrstufenfilter zur Kalkreduzierung und Geschmacksverbesserung
- Separater Auslauf für gefiltertes Wasser
- Zweistrahlnbräuse mit präziser Magnethalterung



Filter



Volume



Stromversorgung



PVD	HLP OHNE MWST.	TECHNISCHE ZEICHNUNG
PVD steel 526311 € 1419,00		Durchflussmenge 9.2 l/min bei 3 bar Druck
satin gold 527430 € 1637,00		
SONDERFARBE schwarz matt 526636 € 1528,00	HLP OHNE MWST.	

IM LIEFERUMFANG ENTHALTEN

Drink Filter Soft L



Filterkopf



System:

- High-End-Wasserfiltersystem von BWT, inkl. Filterkopf und mehrstufige Filterkartusche
- Steuerbox mit integriertem Display zur Anzeige der verbleibenden Filterkapazität
- Stromversorgung: 220-240 V AC/50 Hz
- 1 Getränkefilter Soft L, 1 Filterkopf und 1 Steuerbox im Lieferumfang enthalten

Armatur:

- 3-in-1 semiprofessionelle Armatur
Raumtemperatur kalt und warm, gefilterte Raumtemperatur kalt
- Click and Touch: Auswahl vordefinierter aufbereiteter Wasserart und Menge in ml dank Skalierungsrad und intuitiver Touch-Steuerung
- Separater 180° schwenkbarer Auslauf für raffiniertes Wasser
- 360° schwenkbarer Auslauf für gemischtes Wasser
- Hahnloch Ø 35 mm erforderlich
- Mit Keramik-Scheibenkartusche
- Patentierter Strahlregler für deutlich reduzierte Verkalkung
- Zweistrahlnbräuse für Mischwasser mit Magnethalterung
- Flexible Anschlussrohre, 700 mm lang und 3/8" Mutter
- Stabilisierungsplatte zur Erhöhung der Stabilität der Armatur bei Einbau in Edelstahl

Spülbecken

- Mit Rückschlagventil und somit garantiert gegen Rückfluss gemäß EN 171

EMPFEHLUNG OPTIONALES ZUBEHÖR

Drink Filter Soft S

526259



Drink Filter Soft Magnesium M

526260



Schmutzfilter für Eckventil

128434



EMPFEHLUNG SPÜLMITTELSPENDER

LATO Spülmittelspender

siehe Seite 413



EMPFEHLUNG ABFALLSYSTEM

SELECT II Compact 60/2

siehe Seite 420



DRINK.HOT EVOL MONO



- Gefiltertes kaltes und gefiltertes kochend heißes Wasser aus einer Armatur
- Click & Touch: Einstellung der gefilterten Wassermenge dank präzisiertem Drehrad und intuitive Touch-Bedienung für bedarfsgerechten Wasserverbrauch
- Isolierter Auslauf für gefiltertes kaltes und gefiltertes kochend heißes Wasser
- Sicherheitskonzept für das kochend heiße Wasser





Filter



Hot



Volume

PVD		HLP OHNE MWST.
 PVD steel	526312	€ 2716,00
 satin gold	527431	€ 2879,00
SONDERFARBE		HLP OHNE MWST.
 schwarz matt	526637	€ 2798,00

TECHNISCHE ZEICHNUNG

Durchflussmenge 2.2 l/min bei 3 bar Druck

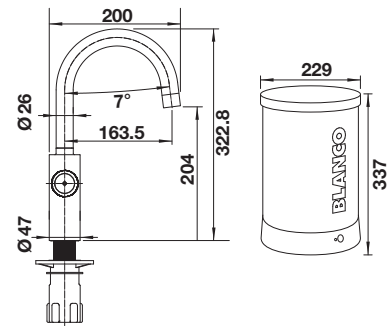

IM LIEFERUMFANG ENTHALTEN

Boiler HOT 4L EU



Hot Sicherheitsgruppe EU 8 Bar



Drink Filter Soft L



Filterkopf



System:

- Hochwertiger Hochdruck-Titanboiler
- Fassungsvermögen: 4 Liter
- Temperatur: 100° C
- High-End-Wasserfiltersystem von BWT, inkl. Filterkopf und mehrstufiger Filterkartusche
- Sicherheitsgruppe inkl. Anschluss des Abflussrohrs
- Steuerkasten mit integriertem Display zur Anzeige der verbleibenden Filterkapazität
- Stromversorgung: 220-240 V AC/50 Hz
- Nennleistung: 2200 W
- 1 Boiler, 1 Getränkefilter Soft L, 1 Filterkopf, 1 Steuerbox und 1 Sicherheitsgruppe im Lieferumfang enthalten

Armatur:

- 2-in-1 Mono-Wasserhahn für gefiltertes raumkaltes oder kochendes Wasser
- Click and Touch: Auswahl vordefinierter aufbereiteter Wassersorte und Menge in ml dank Skalierungsrad und intuitiver Touch-Steuerung
- Sicherheitskonzept für den sicheren Umgang mit kochendem Wasser
- 180° schwenkbarer Auslauf für Mischwasser und raffiniertes Wasser
- Mit Keramik-Disk-Kartusche
- Patentierter Strahlregler für deutlich reduzierten Skalierung
- Flexible Anschlussrohre 700 mm lang und 3/4" Mutter
- Stabilisierungsplatte zur Erhöhung der Stabilität der Armatur beim Einbau in Edelstahlspülen
- Mit Rückschlagventil und somit garantiert gegen Rückfluss nach EN 1717

EMPFEHLUNG OPTIONALES ZUBEHÖR

Drink Filter Soft S 526259	Drink Filter Soft Magnesium M 526260	Schmutzfilter für Eckventil 128434
-------------------------------	---	---------------------------------------



EMPFEHLUNG SPÜLMITTELSPENDER

LATO Spülmittelspender

siehe Seite 413



EMPFEHLUNG ABFALLSYSTEM

SELECT II Compact 60/2

siehe Seite 420



DRINK.HOT TAMPERA



- 3-in-1-Armatur: Kaltes, warmes und kochend heißes Wasser aus einer Armatur
- Separate Bedieneinheit inkl. Sicherheitsknopf für kochend heißes Wasser
- 4-Liter-Heißwasserboiler aus extrem widerstandsfähigem und geschmacksneutralem Titan - ideal in Kombination mit dem SELECT II Compact 60/2 Abfallsystem
- Kompakter Strahl mit kochend heißem Wasser



Hot



Stromversorgung



Rohrauslauf

METALLISCHE OBERFLÄCHE



chrom

525224

HLP OHNE
MWST.

€ 2010,00

TECHNISCHE ZEICHNUNG

Durchflussmenge 11.98 l/min bei 3 bar Druck

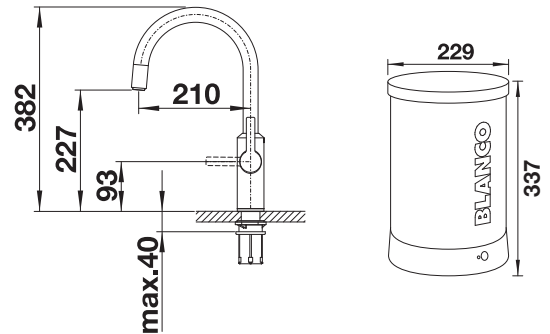

IM LIEFERUMFANG ENTHALTEN

Boiler HOT 4L EU



Drink Filter Soft L



Filterkopf



Flowmeter



Sicherheitsgruppe EU
-10 Bar



System:

- Hochwertiger Hochdruck-Titanboiler (extrem korrosionsbeständig, völlig geschmacksneutral)
 - Fassungsvermögen: 4 Liter
 - Temperatur: 100° C
 - Energieeffizient (ca. 16W Verbrauch im Standby-Modus)
 - Stromanschluss: 230 VAC, 50/60 Hz.
 - Nennleistung: 2200 W
 - Sicherheitsgruppe inkl. Ablaufsystem-Rohranschluss
 - High-End-Wasserfiltersystem von BWT, inkl. Filterkopf und mehrstufiger Filterpatrone
 - Durchflussmesser zur Anzeige der verbleibenden Filterkapazität
- Armatur:
- 180° schwenkbarer Auslauf für größere Reichweite
 - Ø 35 mm Hahnloch erforderlich
 - Mit Keramik-Scheibenkartusche
 - Flexible Anschlussrohre mit einer Länge von 450 mm und 3/8" Mutter für besonders einfache und sichere Montage
 - Patentierter Strahlregler für deutlich reduzierte Verkalkung
 - Stabilisierungsplatte zur Erhöhung der Standfestigkeit der Armatur beim Einbau in Edelstahlspülen
 - Isolierter Auslauf

EMPFEHLUNG OPTIONALES ZUBEHÖR

Schmutzfilter für Eckventil

128434



Drink Filter Soft S

526259



Drink Filter Soft Magnesium
M

526260



EMPFEHLUNG SPÜLMITTELSPENDER

LATO Spülmittelspender

siehe Seite 413



EMPFEHLUNG ABFALLSYSTEM

SELECT II Compact 60/2

siehe Seite 420





















KÜCHENARMATUREN

















9.1 FILTER-ARMATUREN	339-343
CATRIS	339
FONTAS II	340, 341, 342, 343
9.2 KÜCHENARMATUREN	344-397
ALTA II	357, 358, 359, 360
AMBIS	375, 376
AVONA	355, 356
CANDOR	377
CARENA	364, 365, 366
CATRIS	361, 362
BLANCOCULINA II	345, 346, 347, 348
DARAS	396, 397
JANDORA	380
JURENA	367
KANO	381, 382, 383, 384, 385, 386
LANORA	378, 379
LINEE	349, 350, 351
LINUS	369, 370, 371, 372, 373, 374
LIVIA	353
MIDA	387, 388
MILA	389, 390
MILI	391
PANERA	344
SONEA	354
TRADON	363
VIU	368
VONDA	352
BLANCOWEGA II	392, 393, 394, 395
9.3 VORFENSTERARMATUREN	398-411
ALTA II	399
CORESSA	405
DARAS	410, 411
ELOSCOPE II	398
KANO	406, 407
LANORA	402, 403
LARESSA	404
LINUS	400, 401
BLANCOWEGA II	408, 409
9.4 SPÜLMITTELSPENDER	412-416
LATO	413, 414
LIVIA	412
PIONA	412
TORRE	415







SCHNELLÜBERSICHT BLANCO KÜCHENARMATUREN

			Auch in Niederdruck erhältlich	Rohrauslauf	Herauszieh-/ abnehmbare Brause bzw. Auslauf	Umschaltbare Brause	Senso	Filter	Vorfensterarmatur	Hebel links	Stromversorgung
											
MODELL		SEITE									
	ALTA-F II	399		■					■		
	ALTA-S-F II	399			■	■			■		
	ALTA-S II	357, 358			■						
	ALTA II	359, 360		■							
	AMBIS	376		■							
	AMBIS-S	375	■		■	■					
	AVONA	356		■							
	AVONA-S	355			■						
	CANDOR	377		■							
	CANDOR-S	377	■		■						
	CARENA	366		■							
	CARENA-S	366			■						
	CARENA-S Vario	364, 365			■	■					
	CATRIS-S	362			■	■					
	CATRIS-S Flexo	361			■	■					
	CATRIS-S Flexo Filter	339			■	■		■			
	CORESSA-F	405		■					■	■	

















SCHNELLÜBERSICHT BLANCO KÜCHENARMATUREN

	MODELL	SEITE	Auch in Niederdruck erhältlich	Rohrauslauf	Herauszieh-/ abnehmbare Brause bzw. Auslauf	Umschaltbare Brause	Senso	Filter	Vorfensterarmatur	Hebel links	Stromversorgung
											
	BLANCO CULINA-S II	346			■	■					
	BLANCO CULINA-S II Mini	348			■	■					
	BLANCO CULINA-S II Mini Sensor	347			■	■	■				■
	BLANCO CULINA-S II Sensor	345			■	■	■				■
	DARAS	397	■	■							
	DARAS-F	411		■					■		
	DARAS-S	396	■		■						
	DARAS-S-F	410			■				■		
	ELOSOCPE-F II	398		■					■		
	FONTAS-S II Filter	340, 341			■			■			
	FONTAS II Filter	342, 343		■				■			
	JANDORA	380		■							
	JANDORA-S	380			■						
	JURENA	367		■							
	JURENA-S	367			■						











SCHNELLÜBERSICHT BLANCO KÜCHENARMATUREN

MODELL	SEITE	Auch in Niederdruck erhältlich	Rohrauslauf	Herauszieh-/ abnehmbare Brause bzw. Auslauf	Umschaltbare Brause	Senso	Filter	Vorfensterarmatur	Hebel links	Stromversorgung
	KANO	385, 386	■	■						
	KANO-F	407	■	■				■		
	KANO-S	383, 384	■		■					
	KANO-S-F Vario	406	■		■	■		■		
	KANO-S Vario	381, 382	■		■	■				
	LANORA	379		■						
	LANORA-F	403	■	■				■		
	LANORA-S	378	■		■					
	LANORA-S-F	402			■			■		
	LARESSA-F	404		■				■	■	
	LINEE	351		■						
	LINEE-S	349, 350			■					
	LINUS	373, 374	■	■						
	LINUS-F	401	■	■				■		
	LINUS-S	370 - 372	■		■				■	
	LINUS-S-F	400	■		■			■		
	LINUS-S Vario	369			■	■				
	LIVIA-S	353		■						

SCHNELLÜBERSICHT BLANCO KÜCHENARMATUREN

	MODELL	SEITE	Auch in Niederdruck erhältlich	Rohrauslauf	Herauszieh-/ abnehmbare Brause bzw. Auslauf	Umschaltbare Brause	Senso	Filter	Vorfensterarmatur	Hebel links	Stromversorgung
											
	MIDA	388		■							
	MIDA-S	387			■						
	MILA	390		■							
	MILA-S	389	■		■						
	MILI	391		■							
	PANERA-S	344			■	■					
	SONEA-S Flexo	354			■	■					
	TRADON	363		■							
	VIU-S	368			■						
	VONDA	352		■							

SCHNELLÜBERSICHT BLANCO KÜCHENARMATUREN

		Auch in Niederdruck erhältlich	Rohrauslauf	Herauszieh-/ abnehmbare Brause bzw. Auslauf	Umschaltbare Brause	Senso	Filter	Vorfensterarmatur	Hebel links	Stromversorgung
										
MODELL	SEITE									
	BLANCOWEGA-F II	409	■					■		
	BLANCOWEGA-S-F II	408		■	■			■		
	BLANCOWEGA-S II	392, 393	■		■	■				
	BLANCOWEGA II	394, 395	■	■						



- Besser schmeckendes Wasser direkt aus der Armatur ohne Kompromisse beim Design
- PVD-Stahl - pflegeleicht, schmutzabweisend und verschleißfest
- 3-in-1-Mischbatterie im semiprofessionellen Design für kaltes, warmes und gefiltertes Wasser
- Trennbare Hebelsteuerung: Kalt- und Warmwasser rechts, gefiltertes Wasser links



Filter



Herauszieh-/ abnehmbare Brause bzw. Auslauf



Umschaltbare Brause

PVD		HLP OHNE MWST.
PVD steel	526706	€ 735,00
METALLISCHE OBERFLÄCHE		
chrom	526705	€ 566,00
SONDERFARBE		
schwarz matt	526707	€ 851,00

TECHNISCHE ZEICHNUNG

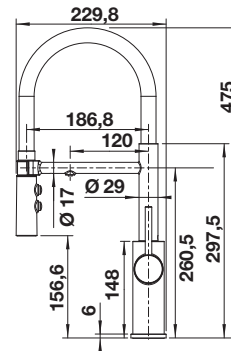

IM LIEFERUMFANG ENTHALTEN

- 360° schwenkbarer Auslauf für größere Reichweite
- Ø 35 mm Hahnloch erforderlich
- Keramikventil und Scheibenkartusche
- Patenteder Strahlregler für deutlich reduzierte Verkalkung
- Brause aus Kunststoff
- Magnetischer Handbrausehalter für einfache Handhabung
- Schwarzer Schlauch aus Silikon
- Flexible Verbindungsrohre, 700 mm lang und 3/8" Mutter
- Stabilisierungsplatte zur Erhöhung der Stabilität der Armatur beim Einbau in Edelstahlspülen
- Mit Rückschlagventil und somit garantiert gegen Rückfluss nach EN 1717
- Filtersystem nicht im Lieferumfang enthalten!

EMPFEHLUNG OPTIONALES ZUBEHÖR

Drink Filter Set Soft L

527453



Schmutzfilter für Eckventil

128434
€ 19,00



EMPFEHLUNG SPÜLMITTELSPENDER

LATO Spülmittelspender

siehe Seite 413



EMPFEHLUNG ZUGKNOPF

FONTAS-S II FILTER



- Komfortable 3-in-1-Armatur: Gefiltertes und ungefiltertes Wasser aus einem herausziehbaren Auslauf
- Separate Bedieneinheiten: Mischhebel rechts für Kalt- und Warmwasser sowie Drehgriff links für gefiltertes Wasser
- Hygienisch: getrennte Wasserführung und separater Auslass für gefiltertes Wasser - keine Vermischung mit Leitungswasser



Filter



Herauszieh-/ abnehmbare Brause bzw. Auslauf

PVD			HLP OHNE MWST.
	satin dark steel	527737	€ 809,00
	PVD steel	525199	€ 754,00
METALLISCHE OBERFLÄCHE			HLP OHNE MWST.
	chrom	525198	€ 488,00
SONDERFARBE			HLP OHNE MWST.
	schwarz matt	526672	€ 754,00

TECHNISCHE ZEICHNUNG

Durchflussmenge 7.7 l/min bei 3 bar Druck

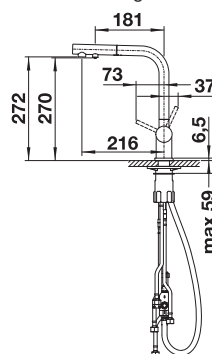

IM LIEFERUMFANG ENTHALTEN

- 180° schwenkbarer Auslauf für größere Reichweite
- Ø 35 mm Armaturenbohrung erforderlich
- Keramikventil und Scheibenkartusche
- Klarstrahlperlator
- Brause aus Metall
- Nylonummantelter Brauseschlauch
- Schlauchgewicht für sicheren Rückzug
- Flexible Anschlussrohre, 500 mm lang und 3/8"-Mutter
- Stabilisierungsplatte zur Erhöhung der Standfestigkeit der Armatur beim Einbau in Edelstahlspülen
- Mit Rückflussverhinderer und somit garantiert rücklaufsicher nach EN 1717
- Filtersystem nicht im Lieferumfang enthalten

EMPFEHLUNG OPTIONALES ZUBEHÖR

Drink Filter Set Soft L
527453



Schlauchführung für
Küchenarmaturen
511920
€ 19,00



Schmutzfilter für Eckventil
128434
€ 19,00



EMPFEHLUNG SPÜLMITTELSPENDER

LATO Spülmittelspender

siehe Seite 413



EMPFEHLUNG ZUGKNOPF

FONTAS-S II FILTER









- Komfortable 3-in-1-Armatur: Gefiltertes und ungefiltertes Wasser aus einem herausziehbaren Auslauf
- Separate Bedieneinheiten: Mischhebel rechts für Kalt- und Warmwasser sowie Drehgriff links für gefiltertes Wasser
- Hygienisch: getrennte Wasserführung und separater Auslass für gefiltertes Wasser - keine Vermischung mit Leitungswasser



Filter



Herauszieh-/ abnehmbare Brause bzw. Auslauf

SILGRANIT-LOOK		HLP OHNE MWST.
 silgranitschwarz	526158	€ 610,00
 anthrazit	525200	€ 610,00
 felsgrau	525207	€ 610,00
 vulkangrau	526946	€ 610,00
 silgranitweiß	525204	€ 610,00
 softweiß	526947	€ 610,00
 tartufo	525206	€ 610,00

TECHNISCHE ZEICHNUNG

Durchflussmenge 7.7 l/min bei 3 bar Druck

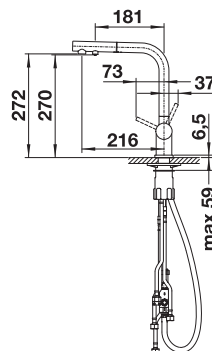

IM LIEFERUMFANG ENTHALTEN

- 180° schwenkbarer Auslauf für größere Reichweite
- Ø 35 mm Armaturenbohrung erforderlich
- Keramikventil und Scheibenkartusche
- Klarstrahlperlator
- Brause aus Metall
- Nylonummantelter Brauseschlauch
- Schlauchgewicht für sicheren Rückzug
- Flexible Anschlussrohre, 500 mm lang und 3/8"-Mutter
- Stabilisierungsplatte zur Erhöhung der Standfestigkeit der Armatur beim Einbau in Edelstahlspülen
- Mit Rückflussverhinderer und somit garantiert rücklaufsicher nach EN 1717
- Filtersystem nicht im Lieferumfang enthalten

EMPFEHLUNG OPTIONALES ZUBEHÖR

Drink Filter Set Soft L

527453



Schlauchführung für
Küchenarmaturen
511920
€ 19,00



Schmutzfilter für Eckventil

128434
€ 19,00



EMPFEHLUNG
SPÜLMITTELSPENDER

LATO Spülmittelspender

siehe Seite 413



EMPFEHLUNG
ZUGKNOPF

FONTAS II FILTER





- Komfortable 3-in-1-Armatur mit Mischhebel rechts für Kalt- und Warmwasser sowie Drehgriff links für gefiltertes Wasser
- Hygienisch: getrennte Wasserführung und separater Auslauf für gefiltertes Wasser - keine Vermischung mit Leitungswasser
- Platzsparend und praktisch: durch 3-in-1-Armatur keine zusätzliche Bohrung für die Entnahme von gefiltertem Wasser notwendig
- Für die Installation mit einem Wasser-Filter-System



Filter



Rohrauslauf

PVD			HLP OHNE MWST.
	satin dark steel	527736	€ 686,00
	PVD steel	523129	€ 639,00
METALLISCHE OBERFLÄCHE			
	chrom	523128	€ 360,00
SONDERFARBE			
	schwarz matt	526670	€ 639,00

TECHNISCHE ZEICHNUNG

Durchflussmenge 9.5 l/min bei 3 bar Druck

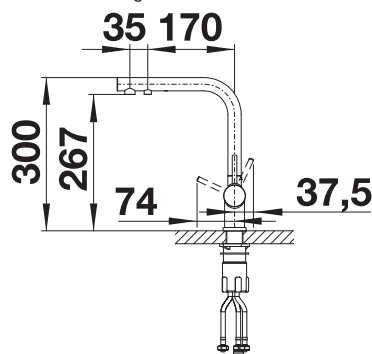

IM LIEFERUMFANG ENTHALTEN

- 360° schwenkbarer Auslauf für größere Reichweite
- Ø 35 mm Hahnloch erforderlich
- Keramikventil und Scheibenkartusche
- Klarstrahlbelüfter
- Flexible Anschlussrohre, 500 mm lang und 3/8"-Mutter
- Stabilisierungsplatte zur Erhöhung der Stabilität der Armatur beim Einbau in Edelstahlspülen
- Filtersystem nicht im Lieferumfang

EMPFEHLUNG OPTIONALES ZUBEHÖR

Drink Filter Set Soft L

527453



Schmutzfilter für Eckventil

128434
€ 19,00



EMPFEHLUNG SPÜLMITTELSPENDER

LATO Spülmittelspender

siehe Seite 413



EMPFEHLUNG ZUGKNOPF

FONTAS II FILTER









- Komfortable 3-in-1-Armatur mit Mischhebel rechts für Kalt- und Warmwasser sowie Drehgriff links für gefiltertes Wasser
- Hygienisch: getrennte Wasserführung und separater Auslauf für gefiltertes Wasser - keine Vermischung mit Leitungswasser
- Platzsparend und praktisch: durch 3-in-1-Armatur keine zusätzliche Bohrung für die Entnahme von gefiltertem Wasser notwendig
- Oberflächen-Ausführungen in perfekter Abstimmung zu Spülen und Becken: Color-Ausführungen für farbige SILGRANIT-Modelle
- Für die Installation mit einem Wasser-Filter-System



Filter



Rohrauslauf

SILGRANIT-LOOK		HLP OHNE MWST.
 silgranitschwarz	526157	€ 450,00
 anthrazit	523130	€ 450,00
 felsgrau	523137	€ 450,00
 vulkangrau	526942	€ 450,00
 silgranitweiß	523134	€ 450,00
 softweiß	526943	€ 450,00
 tartufo	523136	€ 450,00

TECHNISCHE ZEICHNUNG

Durchflussmenge 9.5 l/min bei 3 bar Druck

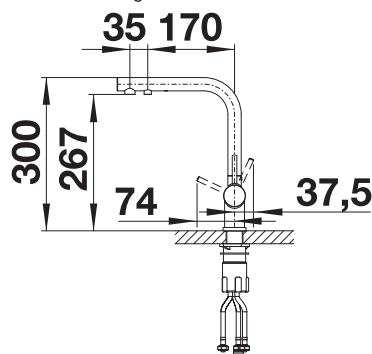

IM LIEFERUMFANG ENTHALTEN

- 360° schwenkbarer Auslauf für größere Reichweite
- Ø 35 mm Hahnloch erforderlich
- Keramikventil und Scheibenkartusche
- Klarstrahlbelüfter
- Flexible Anschlussrohre, 500 mm lang und 3/4" Mutter
- Stabilisierungsplatte zur Erhöhung der Stabilität der Armatur beim Einbau in Edelstahlspülen
- Filtersystem nicht im Lieferumfang enthalten

EMPFEHLUNG OPTIONALES ZUBEHÖR

Drink Filter Set Soft L

527453



Schmutzfilter für Eckventil

128434
€ 19,00



EMPFEHLUNG SPÜLMITTELSPENDER

LATO Spülmittelspender

siehe Seite 413



EMPFEHLUNG ZUGKNOPF

PANERA-S



- Designarmatur in bestechender Eleganz und Materialästhetik
- Smartes Bedienkonzept: komfortables Herausziehen der Schlauchbrause nach vorne
- Wechsel von Klarstrahl auf Brausestrahl durch einfachen Tastendruck
- Energiesparend: Grundeinstellung des Bedienhebels auf Kaltstart
- Optisch nahtlos integrierter Umstell-Knopf
- Hochwertige Ausführung in massivem Edelstahl, Oberfläche gebürstet



Herauszieh-/ abnehmbare Brause bzw. Auslauf



Umschaltbare Brause



GERMAN DESIGN AWARD WINNER 2018

METALLISCHE OBERFLÄCHE

HLP OHNE MWST.

TECHNISCHE ZEICHNUNG

● Edelstahl gebürstet

521547

€ 1459,00

Durchflussmenge 7.2 l/min bei 3 bar Druck

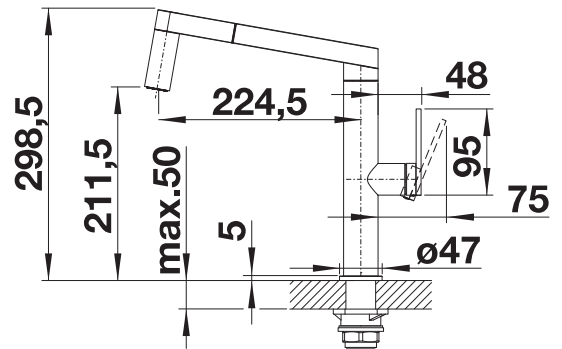

IM LIEFERUMFANG ENTHALTEN

- 160° Schwenkauslauf für größere Reichweite
- Ø 35 mm Armaturenbohrung erforderlich
- Mit Keramikscheiben-Kartusche
- Klarstrahl-Brause aus Metall
- Metallummantelter Brauseschlauch
- Schlauchgewicht für sicheren Rückzug
- Flexible Anschlussrohre, 700 mm lang und 3/8"-Mutter
- Stabilisierungsplatte zur Erhöhung der Standfestigkeit der Armatur beim Einbau in Edelstahlspülen
- Mit Rückflussverhinderer und somit garantiert rücklaufsicher nach EN 1717

EMPFEHLUNG OPTIONALES ZUBEHÖR

Schmutzfilter für Eckventil

128434
€ 19,00



Schlauchführung für
Küchenarmaturen

511920
€ 19,00



EMPFEHLUNG
SPÜLMITTELSPENDER

PIONA Spülmittelspender

siehe Seite 412



EMPFEHLUNG
ZUGKNOPF

BLANCO CULINA-S II SENSOR



- Klassische Armatur mit edlem Design und semi-professioneller Funktionalität
- Manuelle oder berührungslose Bedienung mit ausgeklügelter Doppelsensorik in Schlaucharm und Armaturenkörper für optimierte Arbeitsabläufe in der Küche
- Der Sensor am Armaturenkörper aktiviert den Freihandbetrieb für eine Reihe von Reinigungsaufgaben
- Freihandsensor am Sprüharm startet automatisch die Schnellbefüllung von Töpfen und Gläsern mit kaltem Wasser
- Netzstecker und integrierte Notstromversorgung mit Batterien (Schutz vor Stromausfall)



Stromversorgung



Senso



Herauszieh-/ abnehmbare Brause bzw. Auslauf

PVD

HLP OHNE MWST.

TECHNISCHE ZEICHNUNG

 PVD steel

527462

€ 1466,00

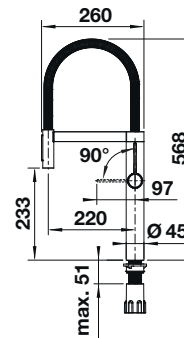

IM LIEFERUMFANG ENTHALTEN

- 180° schwenkbarer Auslauf für größere Reichweite
- Ø 35 mm Hahnloch erforderlich
- Einfache und schnelle Profi-Installation mit BLANCO Lock
- Vorbereitet für den Anschluss an 230V mit Netzgerät
- Batterie und Batterien im Lieferumfang enthalten
- Mit elektronischer Kartusche und Ventilbox
- Klarstrahlbelüfter
- Brause aus Metall
- Magnetisierter Handsprühhalter für einfache Handhabung
- Metall-ummantelter Sprüh Schlauch
- Flexible Anschlussrohre, 950 mm lang und 3/4"-Mutter
- Stabilisierungsplatte zur Erhöhung der Stabilität der Armatur beim Einbau in Edelstahlspülen
- Mit Rückschlagventil und somit garantiert rückflussfrei nach EN 1717

EMPFEHLUNG OPTIONALES ZUBEHÖR

Schmutzfilter für Eckventil

128434
€ 19,00



EMPFEHLUNG SPÜLMITTELSPENDER

LATO Spülmittelspender

siehe Seite 413





EMPFEHLUNG ZUGKNOPF





BLANCO CULINA-S II



- Klassische Armatur mit edlem Design und semi-professioneller Funktionalität
- Hoher Bogen und flexibler Metallschlauch für optimalen Bewegungsspielraum
- Zweistrahlbrause: einfacher Wechsel zwischen klarem Strahl und kräftigem Sprühstrahl für höchste Funktionalität
- Komfortable Arretierung des Schlauchs durch verdeckte Magnethalterung
- Energiesparend: Grundeinstellung des Bedienhebels auf Kaltstart
- Erhältlich in einer Vielzahl von schönen Oberflächenausführungen

 Herauszieh-/ abnehmbare Brause bzw. Auslauf

 Umschaltbare Brause

PVD			HLP OHNE MWST.
	satin dark steel	527465	€ 1025,00
	satin platinum	527702	€ 1025,00
	PVD steel	527463	€ 889,00
SONDERFARBE			HLP OHNE MWST.
	schwarz matt	527464	€ 957,00

TECHNISCHE ZEICHNUNG

Durchflussmenge 8.8 l/min bei 3 bar Druck

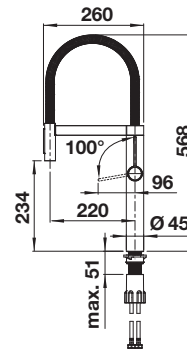

IM LIEFERUMFANG ENTHALTEN

- 180° schwenkbarer Auslauf für größere Reichweite
- Ø 35 mm Armaturenbohrung erforderlich
- Einfache und schnelle Profi-Installation mit BLANCO Lock
- Mit Keramik-Scheibenkartusche
- Klarstrahl-Bestrahlung
- Handbrause aus Metall
- Magnetisierter Handbrausenhalter für einfache Bedienung
- Metallummantelter Brauseschlauch
- Flexible Anschlussrohre, 950 mm lang und 3/8"-Mutter
- Stabilisierungsplatte zur Erhöhung der Stabilität der Armatur beim Einbau in Edelstahlspülen
- Mit Rückschlagventil und somit garantiert rückflussfrei nach EN 1717

EMPFEHLUNG OPTIONALES ZUBEHÖR

Schmutzfilter für Eckventil

128434
€ 19,00



EMPFEHLUNG SPÜLMITTELSPENDER

LATO Spülmittelspender

siehe Seite 413



EMPFEHLUNG ZUGKNOPF

BLANCO CULINA-S II MINI SENSOR



- Ikonische Armatur vereint edles Design und semi-professionelle Funktionalität
- Manuelle oder berührungslose Bedienung mit ausgeklügelter Doppelsensorik in Schlaucharm und Armaturenkörper für optimierte Arbeitsabläufe in der Küche
- Der Sensor am Armaturenkörper aktiviert den Freihandbetrieb für eine Reihe von Reinigungsaufgaben
- Freihandsensor am Sprüharm startet automatisch die Schnellbefüllung von Töpfen und Gläsern mit kaltem Wasser
- Netzstecker und integrierte Notstromversorgung mit Batterien (Schutz vor Stromausfall)



Stromversorgung



Senso



Herauszieh-/ abnehmbare Brause bzw. Auslauf

PVD

HLP OHNE MWST.

TECHNISCHE ZEICHNUNG

 PVD steel

527466

€ 1257,00

Durchflussmenge 8.3 l/min bei 3 bar Druck

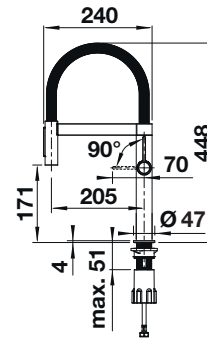

IM LIEFERUMFANG ENTHALTEN

- 180° schwenkbarer Auslauf für größere Reichweite
- Ø 35 mm Hahnloch erforderlich
- Einfache und schnelle Profi-Installation mit BLANCO Lock
- Vorbereitet für den Anschluss an 230V mit Netzgerät
- Batterie und Batterien im Lieferumfang enthalten
- Mit elektronischer Kartusche und Ventilbox
- Klarstrahlbelüfter
- Brause aus Metall
- Magnetisierter Handsprühhalter für einfache Handhabung
- Metall-ummantelter Sprüh Schlauch
- Flexible Anschlussrohre, 950 mm lang und 3/4"-Mutter
- Stabilisierungsplatte zur Erhöhung der Stabilität der Armatur beim Einbau in Edelstahlspülen
- Mit Rückschlagventil und somit garantiert rückflussfrei nach EN 1717

EMPFEHLUNG OPTIONALES ZUBEHÖR

Schmutzfilter für Eckventil

128434
€ 19,00



EMPFEHLUNG SPÜLMITTELSPENDER

LATO Spülmittelspender

siehe Seite 413





EMPFEHLUNG ZUGKNOPF





BLANCOCULINA-S II MINI



- Ikonische Mischbatterie, die exquisites Design mit semiprofessioneller Funktionalität kombiniert
- Flexibler Metallschlauch bietet optimale Bewegungsfreiheit
- Zweistrahlige Brause und integrierter Durchflusstopp: einfacher Wechsel zwischen klarem Sprühstrahl und kraftvoller Brause für höchste Funktionalität
- Bequeme Verriegelung des Schlauchs mit verstecktem Magnethalter
- Ideal in Kombination mit Wandschränken

 Herauszieh-/ abnehmbare Brause bzw. Auslauf

 Umschaltbare Brause

PVD			HLP OHNE MWST.
	satin dark steel	527469	€ 879,00
	satin platinum	527703	€ 879,00
	PVD steel	527467	€ 762,00
SONDERFARBE			HLP OHNE MWST.
	schwarz matt	527468	€ 820,00

TECHNISCHE ZEICHNUNG

Durchflussmenge 8.9 l/min bei 3 bar Druck

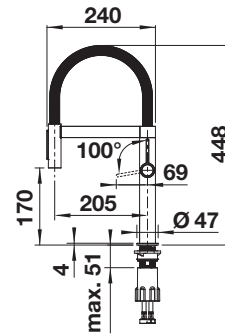

IM LIEFERUMFANG ENTHALTEN

- 180° schwenkbarer Auslauf für größere Reichweite
- Ø 35 mm Armaturenbohrung erforderlich
- Einfache und schnelle Profi-Installation mit BLANCOLOCK
- Mit Keramik-Scheibenkartusche
- Klarstrahl-Bestrahlung
- Handbrause aus Metall
- Magnetisierter Handbrausenhalter für einfache Bedienung
- Metallummantelter Brauseschlauch
- Flexible Anschlussrohre, 950 mm lang und 3/8"-Mutter
- Stabilisierungsplatte zur Erhöhung der Stabilität der Armatur beim Einbau in Edelstahlspülen
- Mit Rückschlagventil und somit garantiert rückflussfrei nach EN 1717

EMPFEHLUNG OPTIONALES ZUBEHÖR

Schmutzfilter für Eckventil

128434
€ 19,00



EMPFEHLUNG SPÜLMITTELSPENDER

LATO Spülmittelspender

siehe Seite 413



EMPFEHLUNG ZUGKNOPF

LINEE-S





- Elegante Designarmatur
- Mit herausziehbarer Schlauchbrause
- Kopfhebel-Bedienung für einfachen Zugriff
- Kartusche mit keramischen Dichtungen
- Hoher Auslauf für leichtes Befüllen von Töpfen und Vasen



Herauszieh-/ abnehmbare
Brause bzw. Auslauf

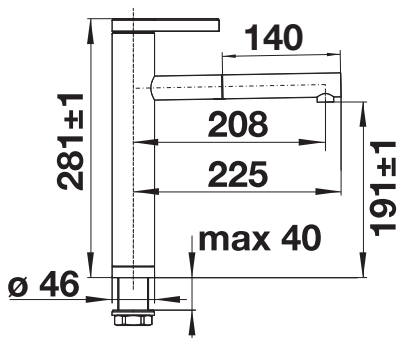

METALLISCHE OBERFLÄCHE		HLP OHNE MWST.	TECHNISCHE ZEICHNUNG
 chrom	517591	€ 560,00	Durchflussmenge 11.5 l/min bei 3 bar Druck 
 Edelstahl seidenmatt	517593	€ 970,00	

IM LIEFERUMFANG ENTHALTEN

- 130° schwenkbarer Auslauf für größere Reichweite
- Ø 35 mm Armaturenbohrung erforderlich
- Mit Keramik-Scheibenkartusche
- Patentierter Strahlregler für deutlich reduzierte Verkalkung
- Brause aus Metall
- Metallummantelter Brauseschlauch
- Schlauchgewicht für sicheren Rückzug
- Flexible Anschlussrohre, 500 mm lang und 3/8"-Mutter
- Stabilisierungsplatte zur Erhöhung der Standfestigkeit der Armatur beim Einbau in Edelstahlspülen
- Mit Rückflussverhinderer und damit garantiert rückflussfrei nach EN 1717

EMPFEHLUNG OPTIONALES ZUBEHÖR

Schmutzfilter für Eckventil

128434
€ 19,00



Schlauchführung für
Küchenarmaturen

511920
€ 19,00



EMPFEHLUNG SPÜLMITTELSPENDER

PIONA Spülmittelspender

siehe Seite 412



EMPFEHLUNG ZUGKNOPF

LINEE-S



- Herausziehbarer Schlauch in hochwertiger Metallausführung
- Farbausführung in Silgranit-Optik, passend zu den Silgranit-Spülen und -Becken



Herauszieh-/ abnehmbare Brause bzw. Auslauf



SILGRANIT-LOOK ZWEIFARBIG		HLP OHNE MWST.
silgranitschwarz/chrom	526171	€ 688,00
anthrazit/chrom	518438	€ 688,00
felsgrau/chrom	518804	€ 688,00
vulkangrau/chrom	526956	€ 688,00
silgranitweiß/chrom	518441	€ 688,00
softweiß/chrom	526957	€ 688,00
tartufo/chrom	518446	€ 688,00

TECHNISCHE ZEICHNUNG

Durchflussmenge 11.5 l/min bei 3 bar Druck

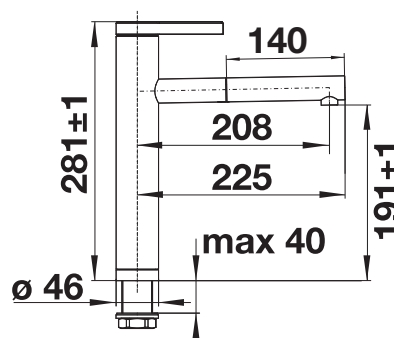

IM LIEFERUMFANG ENTHALTEN

- 130° schwenkbarer Auslauf für größere Reichweite
- Ø 35 mm Armaturenbohrung erforderlich
- Mit Keramik-Scheibenkartusche
- Patentierter Strahlregler für deutlich reduzierte Verkalkung
- Brause aus Metall
- Metallummantelter Brauseschlauch
- Schlauchgewicht für sicheren Rückzug
- Flexible Anschlussrohre, 500 mm lang und 3/8"-Mutter
- Stabilisierungsplatte zur Erhöhung der Standfestigkeit der Armatur beim Einbau in Edelstahlspülen
- Mit Rückflussverhinderer und somit garantiert rückflussgesichert nach EN 1717

EMPFEHLUNG OPTIONALES ZUBEHÖR

Schmutzfilter für Eckventil

128434
€ 19,00



Schlauchführung für
Küchenarmaturen

511920
€ 19,00



EMPFEHLUNG SPÜLMITTELSPENDER

LATO Spülmittelspender

siehe Seite 413



EMPFEHLUNG ZUGKNOPF

LINEE



- Elegante Designarmatur
- Kopfhebel-Bedienung für einfachen Zugriff
- Kartusche mit keramischen Dichtungen
- Hoher Auslauf für leichtes Befüllen von Töpfen und Vasen



F Rohrauslauf



METALLISCHE OBERFLÄCHE		HLP OHNE MWST.	TECHNISCHE ZEICHNUNG
 chrom	517594	€ 459,00	Durchflussmenge 11.5 l/min bei 3 bar Druck 
 Edelstahl seidenmatt	517596	€ 838,00	

IM LIEFERUMFANG ENTHALTEN

- 360° schwenkbarer Auslauf für größere Reichweite
- Ø 35 mm Armaturenbohrung erforderlich
- Mit Keramikscheiben-Kartusche
- Patentierter Strahlregler für deutlich reduzierte Verkalkung
- Flexible Anschlussrohre, 500 mm lang und 3/8"-Mutter
- Stabilisierungsplatte zur Erhöhung der Standfestigkeit der Armatur beim Einbau in Edelstahlspülen

EMPFEHLUNG OPTIONALES ZUBEHÖR

Schmutzfilter für Eckventil

128434
€ 19,00



EMPFEHLUNG SPÜLMITTELSPENDER

PIONA Spülmittelspender

siehe Seite 412



EMPFEHLUNG ZUGKNOPF



- Ergonomischer Bedienhebel zur Frontsteuerung
- Konsequent geradlinige Gestaltung
- Auslauf mit schwarzer Akzentuierung und angenehmer Softgripoberfläche
- Hoher Auslauf für leichtes Befüllen von Töpfen und Vasen
- Besonders empfohlen zu Unterbaubecken

F Rohrauslauf



METALLISCHE OBERFLÄCHE		HLP OHNE MWST.	TECHNISCHE ZEICHNUNG
chrom	518434	€ 437,00	<p>Durchflussmenge 9.1 l/min bei 3 bar Druck</p> <p>IM LIEFERUMFANG ENTHALTEN</p> <ul style="list-style-type: none"> – 200° schwenkbarer Auslauf für größere Reichweite – Ø 35 mm Armaturenbohrung erforderlich – Mit Keramikscheiben-Kartusche – Patentierter Strahlregler für deutlich reduzierte Verkalkung – Flexible Anschlussrohre, 950 mm lang und 3/8"-Mutter – Stabilisierungsplatte zur Erhöhung der Standfestigkeit der Armatur beim Einbau in Edelstahlspülen
Edelstahl gebürstet	518435	€ 718,00	

Küchen-
Armaturen

9.2

EMPFEHLUNG OPTIONALES ZUBEHÖR

Schmutzfilter für Eckventil

128434
€ 19,00



EMPFEHLUNG SPÜLMITTELSPENDER

PIONA Spülmittelspender

siehe Seite 412



EMPFEHLUNG ZUGKNOPF

LIVIA-S

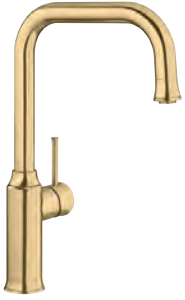



- Modernes Design mit optisch abgesetzten Dekor-Elementen
- Systemlösung mit passender Ablauffernbedienung und Spülmittelspender
- In unterschiedlichen Oberflächenausführungen erhältlich
- Hoher Auslauf in J-Form mit herausziehbarer Schlauchbrause
- Besonders empfohlen für Unterbaubecken und hochwertige Arbeitsplatten



Herauszieh-/ abnehmbare Brause bzw. Auslauf



PVD		HLP OHNE MWST.
 satin gold	526687	€ 547,00
METALLISCHE OBERFLÄCHE		
 chrom	521288	€ 503,00

TECHNISCHE ZEICHNUNG

Durchflussmenge 8.4 l/min bei 3 bar Druck

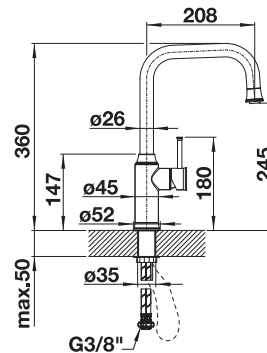

IM LIEFERUMFANG ENTHALTEN

- 190° schwenkbarer Auslauf für größere Reichweite
- Ø 35 mm Armaturenbohrung erforderlich
- Mit Keramik-Scheibenkartusche
- Patentierter Strahlregler für deutlich reduzierte Verkalkung
- Brause aus Metall
- Nylonummantelter Brauseschlauch
- Schlauchgewicht für sicheren Rückzug
- Flexible Anschlussrohre, 500 mm lang und 3/8"-Mutter
- Stabilisierungsplatte zur Erhöhung der Standfestigkeit der Armatur beim Einbau in Edelstahlspülen
- Mit Rückflussverhinderer und somit garantiert rückflussfrei nach EN 1717

EMPFEHLUNG OPTIONALES ZUBEHÖR

Schmutzfilter für Eckventil

128434
€ 19,00



Schlauchführung für
Küchenarmaturen

511920
€ 19,00



EMPFEHLUNG SPÜLMITTELSPENDER

LIVIA Spülmittelspender

siehe Seite 412





EMPFEHLUNG ZUGKNOPF

SONEA-S FLEXO



- Klassisches Armaturendesign mit schwarzen Akzenten für die moderne Küche
- Hochwertige Ausführung in massivem Edelstahl, Oberfläche gebürstet
- Flexibler Gummischlauch in schwarz bietet großen Bewegungsradius
- Zweistrahlblause für leichtes Wechseln von Perlstrahl auf Brausestrahl
- Komfortable Arretierung der Brause durch präzise Magnethalterung
- Energiesparend: Grundeinstellung des Bedienhebels auf Kaltstart

 Herauszieh-/ abnehmbare Brause bzw. Auslauf

 Umschaltbare Brause



METALLISCHE OBERFLÄCHE		HLP OHNE MWST.	TECHNISCHE ZEICHNUNG
 Edelstahl gebürstet	526616	€ 700,00	Durchflussmenge 9 l/min bei 3 bar Druck

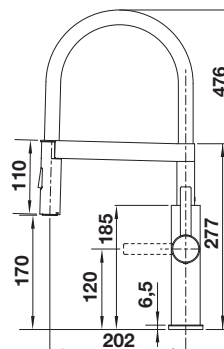

IM LIEFERUMFANG ENTHALTEN

- 360° schwenkbarer Auslauf für größere Reichweite
- Ø 35 mm Hahnloch erforderlich
- Mit Keramikscheibenkartusche
- Patentierter Strahlregler für deutlich reduzierte Verkalkung
- Brause aus Metall
- Magnetisierter Handbrausenhalter für einfache Handhabung
- Schwarzer Schlauch aus Silikon
- Flexible Anschlussrohre, 700 mm lang und 3/8"-Mutter
- Stabilisierungsplatte zur Erhöhung der Stabilität der Armatur beim Einbau in Edelstahlspülen
- Mit Rückschlagventil und somit garantiert rückflussfrei nach EN 1717

EMPFEHLUNG OPTIONALES ZUBEHÖR

Schmutzfilter für Eckventil

128434
€ 19,00



EMPFEHLUNG SPÜLMITTELSPENDER

PIONA Spülmittelspender

siehe Seite 412



EMPFEHLUNG ZUGKNOPF









AVONA-S



- Spannungsreiches Zusammenspiel runder und eckiger Formen
- Konisch zulaufender Körper, sanft ansteigender Auslauf
- Herausziehbarer Schlauch in hochwertiger Metallausführung

 Herauszieh-/ abnehmbare Brause bzw. Auslauf



METALLISCHE OBERFLÄCHE		HLP OHNE MWST.
 chrom	521277	€ 488,00
SILGRANIT-LOOK		
 silgranitschwarz	526170	€ 543,00
 anthrazit	521278	€ 543,00
 felsgrau	521285	€ 543,00
 vulkangrau	526928	€ 543,00
 silgranitweiß	521280	€ 543,00
 softweiß	526929	€ 543,00
 tartufo	521283	€ 543,00

TECHNISCHE ZEICHNUNG

Durchflussmenge 8.62 l/min bei 3 bar Druck

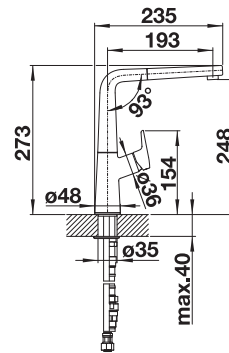

IM LIEFERUMFANG ENTHALTEN

- 190° schwenkbarer Auslauf für größere Reichweite
- Ø 35 mm Armaturenbohrung erforderlich
- Mit Keramik-Scheibenkartusche
- Patentierter Strahlregler für deutlich reduzierte Verkalkung
- Brause aus Metall
- Metallummantelter Brauseschlauch
- Schlauchgewicht für sicheren Rückzug
- Flexible Anschlussrohre, 500 mm lang und 3/4"-Mutter
- Stabilisierungsplatte zur Erhöhung der Standfestigkeit der Armatur beim Einbau in Edelstahlspülen
- Mit Rückflussverhinderer und damit garantiert rückflussfrei nach EN 1717

EMPFEHLUNG OPTIONALES ZUBEHÖR

Schmutzfilter für Eckventil

128434
€ 19,00



Schlauchführung für
Küchenarmaturen

511920
€ 19,00



EMPFEHLUNG SPÜLMITTELSPENDER

LATO Spülmittelspender

siehe Seite 413



EMPFEHLUNG ZUGKNOPF



- Spannungsreiches Zusammenspiel runder und eckiger Formen
- Konisch zulaufender Körper, sanft ansteigender Auslauf

F Rohrauslauf



METALLISCHE OBERFLÄCHE		HLP OHNE MWST.	TECHNISCHE ZEICHNUNG
 chrom	521267	€ 363,00	Durchflussmenge 12.6 l/min bei 3 bar Druck

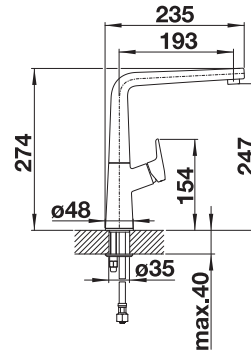

IM LIEFERUMFANG ENTHALTEN

- 360° schwenkbarer Auslauf für größere Reichweite
- Ø 35 mm Armaturenbohrung erforderlich
- Mit Keramikscheiben-Kartusche
- Patentierter Strahlregler für deutlich reduzierte Verkalkung
- Flexible Anschlussrohre, 500 mm lang und 3/8“-Mutter
- Stabilisierungsplatte zur Erhöhung der Standfestigkeit der Armatur beim Einbau in Edelstahlspülen

EMPFEHLUNG OPTIONALES ZUBEHÖR

Schmutzfilter für Eckventil

128434
€ 19,00



EMPFEHLUNG SPÜLMITTELSPENDER

LATO Spülmittelspender

siehe Seite 413



EMPFEHLUNG ZUGKNOPF

ALTA-S II



- Einhebelarmatur in schlankem, ästhetischem Design
- Hoher Auslauf zum einfachen Befüllen von großen Töpfen und Vasen
- Schlauchbrause mit zwei wählbaren Strahlarten
- Auch für Niederdruck erhältlich
- Erhältlich in Silgranit-Farben und Metallic-Oberflächen für schöne Kombinationen mit der Küchenspüle









Auch in Niederdruck erhältlich



Herauszieh-/ abnehmbare Brause bzw. Auslauf



Umschaltbare Brause

PVD		HLP OHNE MWST.
 satin dark steel	527555	€ 838,00
 satin platinum	527710	€ 838,00
 PVD steel	527544	€ 727,00
 satin gold	527554	€ 838,00
METALLISCHE OBERFLÄCHE		HLP OHNE MWST.
 chrom	Hochdruck	527543 € 558,00
	Niederdruck	527556 € 644,00
SONDERFARBE		HLP OHNE MWST.
 schwarz matt	527553	€ 783,00

TECHNISCHE ZEICHNUNG

Durchflussmenge 7.9 (Hochdruck) / 7.1 (Niederdruck) l/min bei 3 bar Druck

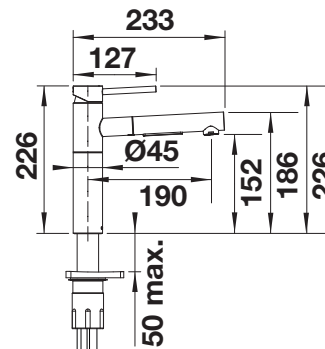

IM LIEFERUMFANG ENTHALTEN

- 140° schwenkbarer Auslauf für größere Reichweite
- Ø 35 mm Hahnloch erforderlich
- Einfache und schnelle Profi-Mischbatterie-Installation mit dem BLANCOlock
- Mit Keramik-Scheibenkartusche
- Klarstrahl-Bestrahlung aus Metall
- Nylonummantelter Brauseschlauch
- Schlauchgewicht für zuverlässigen Rückzug
- Flexible Anschlussrohre, 700 mm lang und 3/4"-Mutter
- Stabilisierungsplatte zur Erhöhung der Standfestigkeit der Armatur beim Einbau in Edelstahlspülen
- Mit Rückschlagventil und damit garantiert rückflussfrei nach EN 1717

EMPFEHLUNG OPTIONALES ZUBEHÖR

Schmutzfilter für Eckventil

128434
€ 19,00



Schlauchführung für
Küchenarmaturen

511920
€ 19,00



EMPFEHLUNG SPÜLMITTELSPENDER

LATO Spülmittelspender

siehe Seite 413



EMPFEHLUNG ZUGKNOPF

ALTA-S II









- Einhebelarmatur in schlankem, ästhetischem Design
- Hoher Auslauf zum einfachen Befüllen von großen Töpfen und Vasen
- Schlauchbrause mit zwei wählbaren Strahlarten
- Auch für Niederdruck erhältlich
- Erhältlich in Silgranit-Farben und Metallic-Oberflächen für schöne Kombinationen mit der Küchenspüle



Herauszieh-/ abnehmbare Brause bzw. Auslauf



Umschaltbare Brause

SILGRANIT-LOOK		HLP OHNE MWST.
 silgranitschwarz	527545	€ 673,00
 anthrazit	527546	€ 673,00
 felsgrau	527547	€ 673,00
 vulkangrau	527548	€ 673,00
 silgranitweiß	527552	€ 673,00
 softweiß	527551	€ 673,00
 tartufo	527550	€ 673,00
 cafe	527549	€ 673,00

TECHNISCHE ZEICHNUNG

Durchflussmenge 7.9 l/min bei 3 bar Druck

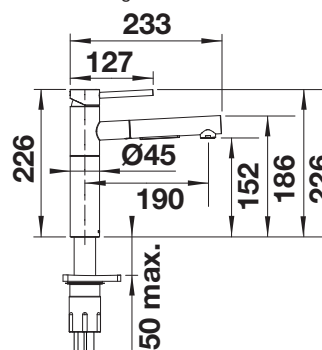

IM LIEFERUMFANG ENTHALTEN

- 140° schwenkbarer Auslauf für größere Reichweite
- Ø 35 mm Hahnlochbohrung erforderlich
- Einfache und schnelle Profi-Mischbatterie-Installation mit dem BLANCOLock
- Mit Keramik-Scheibenkartusche
- Klarstrahl-Bestrahlung aus Metall
- Nylonummantelter Brauseschlauch
- Schlauchgewicht für zuverlässigen Rückzug
- Flexible Anschlussrohre, 700 mm lang und 3/8"-Mutter
- Stabilisierungsplatte zur Erhöhung der Standfestigkeit der Armatur beim Einbau in Edelstahlspülen
- Mit Rückschlagventil und damit garantiert rückflussfrei nach EN 1717

EMPFEHLUNG OPTIONALES ZUBEHÖR

Schmutzfilter für Eckventil

128434
€ 19,00



Schlauchführung für
Küchenarmaturen

511920
€ 19,00



EMPFEHLUNG SPÜLMITTELSPENDER

LATO Spülmittelspender

siehe Seite 413



EMPFEHLUNG ZUGKNOPF







ALTA II



- Einhebelarmatur in schlankem, ästhetischem Design
- Hoher Auslauf zum einfachen Befüllen von großen Töpfen und Vasen
- Auch für Niederdruck erhältlich
- Erhältlich in Silgranit-Farben und Metallic-Oberflächen für schöne Kombinationen mit der Küchenspüle

 Auch in Niederdruck erhältlich

 Rohrauslauf

PVD			HLP OHNE MWST.
	satin dark steel	527540	€ 644,00
	satin platinum	527709	€ 644,00
	PVD steel	527529	€ 558,00
	satin gold	527539	€ 644,00
METALLISCHE OBERFLÄCHE			HLP OHNE MWST.
	chrom	Hochdruck	527528
		Niederdruck	527541
			€ 397,00
			€ 476,00
SONDERFARBE			HLP OHNE MWST.
	schwarz matt	527538	€ 601,00

TECHNISCHE ZEICHNUNG

Durchflussmenge 13.1 (Hochdruck) / 10.9 (Niederdruck) l/min bei 3 bar Druck

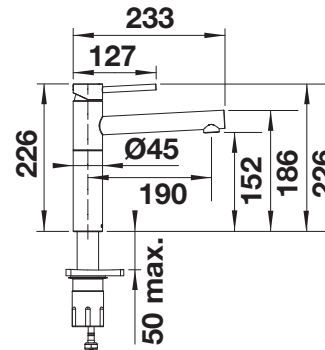

IM LIEFERUMFANG ENTHALTEN

- 360° schwenkbarer Auslauf für größere Reichweite
- Ø 35 mm Armaturenbohrung erforderlich
- Einfache und schnelle Profi-Mischbatterie-Installation mit dem BLANCOlock
- Mit Keramik-Scheibenkartusche
- Klarstrahl-Belüfter
- Flexible Anschlussrohre, 700 mm lang und 3/4"-Mutter
- Stabilisierungsplatte zur Erhöhung der Stabilität der Armatur beim Einbau in Edelstahlspülen

EMPFEHLUNG OPTIONALES ZUBEHÖR

Schmutzfilter für Eckventil

128434
€ 19,00



EMPFEHLUNG SPÜLMITTELSPENDER

LATO Spülmittelspender

siehe Seite 413











EMPFEHLUNG ZUGKNOPF

ALTA II



- Einhebelarmatur in schlankem, ästhetischem Design
- Hoher Auslauf zum einfachen Befüllen von großen Töpfen und Vasen
- Auch für Niederdruck erhältlich
- Erhältlich in Silgranit-Farben und Metallic-Oberflächen für schöne Kombinationen mit der Küchenspüle



SILGRANIT-LOOK		HLP OHNE MWST.
 silgranitschwarz	527530	€ 514,00
 anthrazit	527531	€ 514,00
 felsgrau	527532	€ 514,00
 vulkangrau	527533	€ 514,00
 silgranitweiß	527537	€ 514,00
 softweiß	527536	€ 514,00
 tartufo	527535	€ 514,00
 cafe	527534	€ 514,00

TECHNISCHE ZEICHNUNG

Durchflussmenge 13.1 l/min bei 3 bar Druck

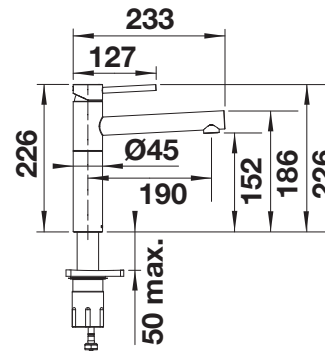

IM LIEFERUMFANG ENTHALTEN

- 360° schwenkbarer Auslauf für größere Reichweite
- Ø 35 mm Armaturenbohrung erforderlich
- Einfache und schnelle Profi-Mischbatterie-Installation mit dem BLANCOLock
- Mit Keramik-Scheibenkartusche
- Klarstrahl-Belüfter
- Flexible Anschlussrohre, 700 mm lang und 3/8"-Mutter
- Stabilisierungsplatte zur Erhöhung der Stabilität der Armatur beim Einbau in Edelstahlspülen

EMPFEHLUNG OPTIONALES ZUBEHÖR

Schmutzfilter für Eckventil

128434
€ 19,00



EMPFEHLUNG SPÜLMITTELSPENDER

LATO Spülmittelspender

siehe Seite 413





EMPFEHLUNG ZUGKNOPF





CATRIS-S FLEXO



- Klassische Linien kombiniert mit semiprofessionellem Design und anspruchsvoller Ausstattung
- Flexibler Gummischlauch in schwarz bietet optimalen Bewegungsradius
- Zweistrahlblause mit integriertem Durchfluss-Stopp: für leichtes Wechseln von Perlstrahl auf Brausestrahl
- Komfortable Arretierung der Brause durch präzise Magnethalterung
- Durch die geringe Höhe perfekt mit Oberschränken kombinierbar

 Herauszieh-/ abnehmbare Brause bzw. Auslauf

 Umschaltbare Brause

PVD		HLP OHNE MWST.
 satin dark steel	527731	€ 671,00
 PVD steel	525792	€ 561,00
METALLISCHE OBERFLÄCHE		
 chrom	525791	€ 464,00
SONDERFARBE		
 schwarz matt	525793	€ 626,00

TECHNISCHE ZEICHNUNG

Durchflussmenge 7.9 l/min bei 3 bar Druck

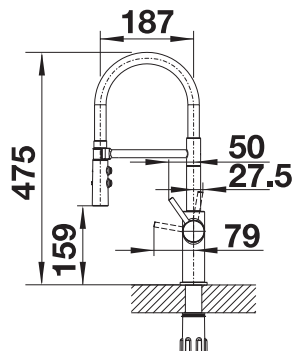

IM LIEFERUMFANG ENTHALTEN

- 360° schwenkbarer Auslauf für größere Reichweite
- Ø 35 mm Armaturenbohrung erforderlich
- Mit Keramik-Scheibenkartusche
- Patentierter Strahlregler für deutlich reduzierte Verkalkung
- Spray aus Kunststoff
- Magnetisierter Handbrausenhalter für einfache Handhabung
- Schwarzer Schlauch aus Silikon
- Flexible Anschlussrohre, 700 mm lang und 3/8"-Mutter
- Stabilisierungsplatte zur Erhöhung der Standfestigkeit der Armatur beim Einbau in Edelstahlspülen
- Mit Rückflussverhinderer und somit garantiert rücklaufsicher nach EN 1717

EMPFEHLUNG OPTIONALES ZUBEHÖR

Schmutzfilter für Eckventil

128434
€ 19,00



EMPFEHLUNG SPÜLMITTELSPENDER

LATO Spülmittelspender

siehe Seite 413





EMPFEHLUNG ZUGKNOPF

CATRIS-S



- Klassische Gestaltung in Semi-Profi-Ausführung
- Flexibler Auslauf (Edelstahlfeder) mit beweglicher Schlauchbrause
- Brause leicht aus Halterung entnehmbar
- Besonders in der Kombination mit Oberschränken geeignet
- Brause umschaltbar (Perl- und Brausestrahl)

 Herauszieh-/ abnehmbare Brause bzw. Auslauf

 Umschaltbare Brause

METALLISCHE OBERFLÄCHE

HLP OHNE MWST.

TECHNISCHE ZEICHNUNG



chrom

521476

€ 464,00

Durchflussmenge 8.35 l/min bei 3 bar Druck

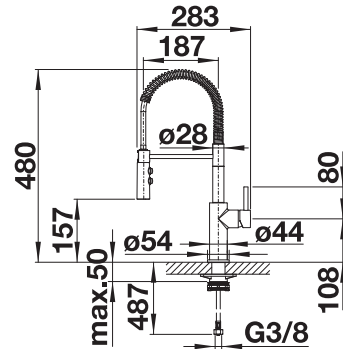

IM LIEFERUMFANG ENTHALTEN

- 360° schwenkbarer Auslauf für größere Reichweite
- Ø 35 mm Armaturenbohrung erforderlich
- Mit Keramik-Scheibenkartusche
- Patentierter Strahlregler für deutlich reduzierte Verkalkung
- Brause aus Kunststoff
- Metallummantelter Brauseschlauch
- Flexible Anschlussrohre, 700 mm lang und 3/8"-Mutter
- Stabilisierungsplatte zur Erhöhung der Standfestigkeit der Armatur beim Einbau in Edelstahlspülen
- Mit Rückflussverhinderer und damit garantiert rücklaufsicher nach EN 1717

EMPFEHLUNG OPTIONALES ZUBEHÖR

Schmutzfilter für Eckventil

128434
€ 19,00



EMPFEHLUNG SPÜLMITTELSPENDER

LATO Spülmittelspender

siehe Seite 413

EMPFEHLUNG ZUGKNOPF





TRADON



- Klassische Gestaltung
- PVD steel - reinigungsfreundlich und hohe Verschleißfestigkeit
- Besonders passend zum aktuellen Landhausstil
- Komfortable Einhebel-Bedienung



PVD			HLP OHNE MWST.
	satin gold	526688	€ 543,00
METALLISCHE OBERFLÄCHE			
	chrom	515990	€ 427,00

TECHNISCHE ZEICHNUNG

Durchflussmenge 13.7 l/min bei 3 bar Druck

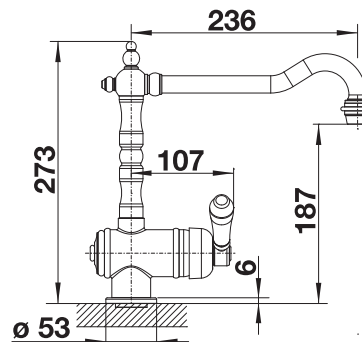

IM LIEFERUMFANG ENTHALTEN

- 360° schwenkbarer Auslauf für größere Reichweite
- Ø 35 mm Armaturenbohrung erforderlich
- Mit Keramik-Scheibenkartusche
- Patentierter Strahlregler für deutlich reduzierte Verkalkung
- Flexible Anschlussrohre, 500 mm lang und 3/8"-Mutter
- Stabilisierungsplatte zur Erhöhung der Standfestigkeit der Armatur beim Einbau in Edelstahlspülen

EMPFEHLUNG OPTIONALES ZUBEHÖR

Schmutzfilter für Eckventil

128434
€ 19,00



Strahlreglerset mit Klar- und Perlstrahlregler für Hochdruck-Armaturen, inkl. Serviceschlüssel

521746
€ 17,00



EMPFEHLUNG SPÜLMITTELSPENDER

TORRE Spülmittelspender

siehe Seite 415



EMPFEHLUNG ZUGKNOPF

CARENA-S VARIO



- Moderne Premium-Armatur
- Verdeckte, herausziehbare Zweistrahlnbräuse mit Umschalt-Funktion
- Bogenförmiger, hoher Auslauf für leichtes Befüllen von Töpfen und Vasen
- Hoch ansetzender, ergonomischer Bedienhebel



Herauszieh-/ abnehmbare
Bräuse bzw. Auslauf



Umschaltbare
Bräuse

METALLISCHE OBERFLÄCHE

HLP OHNE
MWST.

TECHNISCHE ZEICHNUNG



chrom

521356

€ 475,00

Durchflussmenge 9 l/min bei 3 bar Druck

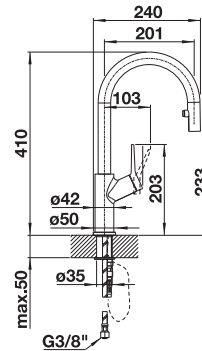

IM LIEFERUMFANG ENTHALTEN

- 190° schwenkbarer Auslauf für größere Reichweite
- Ø 35 mm Armaturenbohrung erforderlich
- Mit Keramik-Scheibenkartusche
- Patenteder Strahlregler für deutlich reduzierte Verkalkung
- Bräuse aus KunststoffVersteckte Bräuse mit Umschalttaste auf der Rückseite
- Nylonummantelter Brauseschlauch
- Schlauchgewicht für sicheren Rückzug
- Flexible Anschlussrohre, 500 mm lang und 3/8"-Mutter
- Stabilisierungsplatte zur Erhöhung der Standfestigkeit der Armatur beim Einbau in Edelstahlspülen
- Mit Rückflussverhinderer und somit garantiert rückflussfrei nach EN 1717

EMPFEHLUNG OPTIONALES ZUBEHÖR

Schmutzfilter für Eckventil

128434
€ 19,00



Schlauchführung für
Küchenarmaturen

511920
€ 19,00



EMPFEHLUNG
SPÜLMITTELSPENDER

LATO Spülmittelspender

siehe Seite 413



EMPFEHLUNG
ZUGKNOPF

CARENA-S VARIO









- Moderne Premium-Armatur
- Verdeckte, herausziehbare Zweistrahlblause mit Umschalt-Funktion
- Bogenförmiger, hoher Auslauf für leichtes Befüllen von Töpfen und Vasen
- Hoch ansetzender, ergonomischer Bedienhebel
- Bi-Color – die perfekte Farbkombination für SILGRANIT Spülen und Becken



Herauszieh-/ abnehmbare Brause bzw. Auslauf



Umschaltbare Brause

SILGRANIT-LOOK ZWEIFARBIG		HLP OHNE MWST.
 silgranitschwarz/chrom	526172	€ 536,00
 anthrazit/chrom	521358	€ 536,00
 felsgrau/chrom	521359	€ 536,00
 vulkangrau/chrom	526930	€ 536,00
 silgranitweiß/chrom	521368	€ 536,00
 softweiß/chrom	526931	€ 536,00
 tartufo/chrom	521376	€ 536,00

TECHNISCHE ZEICHNUNG

Durchflussmenge 9 l/min bei 3 bar Druck

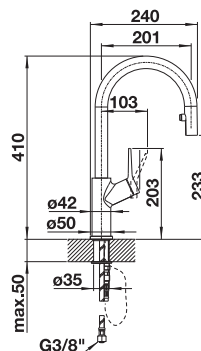

IM LIEFERUMFANG ENTHALTEN

- 190° schwenkbarer Auslauf für größere Reichweite
- Ø 35 mm Armaturenbohrung erforderlich
- Mit Keramik-Scheibenkartusche
- Patentierter Strahlregler für deutlich reduzierte Verkalkung
- Brause aus Kunststoff
- Versteckte Brause mit Umschaltknopf auf der Rückseite
- Nylonummantelter Brauseschlauch
- Schlauchgewicht für sicheren Rückzug
- Flexible Anschlussrohre, 500 mm lang und 3/8"-Mutter
- Stabilisierungsplatte zur Erhöhung der Standfestigkeit der Armatur beim Einbau in Edelstahlspülen
- Mit Rückflussverhinderer und somit garantiert rückflussgesichert nach EN 1717

EMPFEHLUNG OPTIONALES ZUBEHÖR

Schmutzfilter für Eckventil

128434
€ 19,00



Schlauchführung für
Küchenarmaturen

511920
€ 19,00



EMPFEHLUNG SPÜLMITTELSPENDER

LATO Spülmittelspender

siehe Seite 413



EMPFEHLUNG ZUGKNOPF

JURENA-S



- Markante Formgebung
- Smartes Konzept mit verdecktem, herausziehbarem Auslauf
- Hoher Auslauf für leichtes Befüllen von Töpfen und Vasen
- Hoch ansetzender, ergonomischer Bedienhebel



Herauszieh-/ abnehmbare Brause bzw. Auslauf



reddot award 2015 winner

METALLISCHE OBERFLÄCHE

HLP OHNE MWST.

TECHNISCHE ZEICHNUNG



chrom

520765

€ 411,00

Durchflussmenge 9.14 l/min bei 3 bar Druck

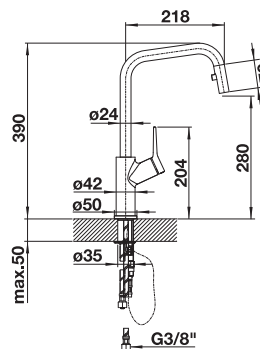

IM LIEFERUMFANG ENTHALTEN

- 190° schwenkbarer Auslauf für größere Reichweite
- Ø 35 mm Armaturenbohrung erforderlich
- Mit Keramik-Scheibenkartusche
- Patentierter Strahlregler für deutlich reduzierte Verkalkung
- Brause aus Kunststoff
- Versteckte Brause mit rückwärtigem Führungsstift
- Nylonummantelter Brauseschlauch
- Schlauchgewicht für sicheren Rückzug
- Flexible Anschlussrohre, 500 mm lang und 3/8“-Mutter
- Stabilisierungsplatte zur Erhöhung der Standfestigkeit der Armatur beim Einbau in Edelstahlspülen
- Mit Rückflussverhinderer und somit garantiert rückflussfrei nach EN 1717

JURENA



- Markante Formgebung
- Hoher Auslauf für leichtes Befüllen von Töpfen und Vasen
- Hoch ansetzender, ergonomischer Bedienhebel



Rohrauslauf

METALLISCHE OBERFLÄCHE

HLP OHNE MWST.

TECHNISCHE ZEICHNUNG



chrom

520764

€ 282,00

Durchflussmenge 11.85 l/min bei 3 bar Druck

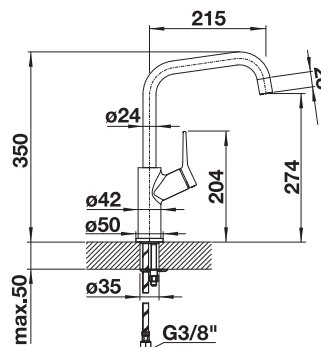

IM LIEFERUMFANG ENTHALTEN

- 360° schwenkbarer Auslauf für größere Reichweite
- Ø 35 mm Armaturenbohrung erforderlich
- Mit Keramikscheiben-Kartusche
- Patentierter Strahlregler für deutlich reduzierte Verkalkung
- Flexible Anschlussrohre, 500 mm lang und 3/8“-Mutter
- Stabilisierungsplatte zur Erhöhung der Standfestigkeit der Armatur beim Einbau in Edelstahlspülen

VIU-S



- Kompakte und moderne Armatur mit flexiblem Auslauf
- Austauschbare Schlauchhülle in vier Akzentfarben
- Komfortables und sicheres Einhängen der Brause am Brausearm
- Seitliche Bedienung mit energiesparender Kalt-Start-Funktion
- Angenehmer, gebündelter Brausestrahl

 Herauszieh-/ abnehmbare Brause bzw. Auslauf

METALLISCHE OBERFLÄCHE		HLP OHNE MWST.	TECHNISCHE ZEICHNUNG
 chrom	524813	€ 403,00	Durchflussmenge 8.8 l/min bei 3 bar Druck

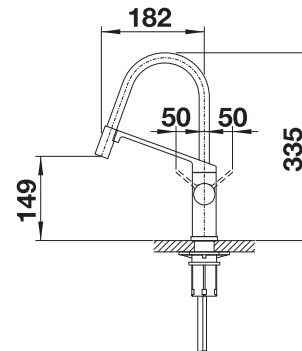

IM LIEFERUMFANG ENTHALTEN

- 360° schwenkbarer Auslauf für größere Reichweite
- Ø 35 mm Armaturenbohrung erforderlich
- Mit Keramik-Scheibenkartusche
- Patentierter Strahlregler für deutlich reduzierte Verkalkung
- Brause aus Metall
- Magnetisierter Handbrausenhalter für einfache Handhabung
- Schwarzer Schlauch aus Silikon
- Flexible Anschlussrohre, 550 mm lang und 3/8"-Mutter
- Stabilisierungsplatte zur Erhöhung der Standfestigkeit der Armatur beim Einbau in Edelstahlspülen
- Mit Rückschlagventil und somit garantiert rücklaufsicher nach EN 1717
- Inklusive vier austauschbaren Silikonschlauchhüllen: Kiwi, Orange, Lemon und Lava Grau (vorinstalliert)

EMPFEHLUNG OPTIONALES ZUBEHÖR

Schmutzfilter für Eckventil

128434
€ 19,00



EMPFEHLUNG SPÜLMITTELSPENDER

TORRE Spülmittelspender

siehe Seite 415



EMPFEHLUNG ZUGKNOPF

LINUS-S VARIO



- Minimalistisches Design
- Herausziehbare Zweistrahlnbräuse mit Umschalt-Funktion
- Hochwertige Metallausführung der Bräuse
- Hoher Auslauf für leichtes Befüllen von Töpfen und Vasen



Herauszieh-/ abnehmbare
Bräuse bzw. Auslauf



Umschaltbare
Bräuse

METALLISCHE OBERFLÄCHE

HLP OHNE
MWST.

TECHNISCHE ZEICHNUNG



chrom

518406

€ 437,00

Durchflussmenge 7.93 l/min bei 3 bar Druck

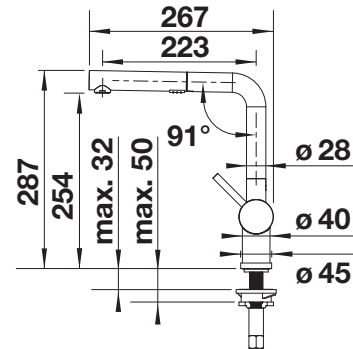

IM LIEFERUMFANG ENTHALTEN

- 140° schwenkbarer Auslauf für größere Reichweite
- Ø 35 mm Hahnloch erforderlich
- Mit Keramik-Scheibenkartusche
- Patenteder Strahlregler für deutlich reduzierte Verkalkung
- Bräuse aus Metall
- Metallummantelter Brauseschlauch
- BLANCO-Schlauchgewicht für größere Reichweite
- Flexible Verbindungsschläuche, 700 mm lang und 3/8" Mutter
- Stabilisierungsplatte zur Erhöhung der Standfestigkeit der Armatur beim Einbau in Edelstahlspülen
- Mit Rückflussverhinderer und somit garantiert rückflussfrei nach EN 1717

EMPFEHLUNG OPTIONALES ZUBEHÖR

Schmutzfilter für Eckventil

128434
€ 19,00



Schlauchführung für
Küchenarmaturen

511920
€ 19,00



EMPFEHLUNG
SPÜLMITTELSPENDER

LATO Spülmittelspender

siehe Seite 413



EMPFEHLUNG
ZUGKNOPF

LINUS-S



- Minimalistisches Design
- PVD steel - reinigungsfreundlich und hohe Verschleißfestigkeit
- Herausziehbarer Auslauf
- Hochwertige Metallausführung der Brause
- Hoher Auslauf für leichtes Befüllen von Töpfen und Vasen



Auch in Niederdruck erhältlich



Herauszieh-/ abnehmbare Brause bzw. Auslauf

PVD			HLP OHNE MWST.
	satin dark steel	527733	€ 580,00
	satin platinum	527699	€ 580,00
	PVD steel	526242	€ 569,00
	satin gold	526684	€ 540,00
METALLISCHE OBERFLÄCHE			HLP OHNE MWST.
	chrom	Hochdruck 512402 Niederdruck 512200	€ 402,00 € 465,00
	Edelstahl gebürstet	517184	€ 692,00
SONDERFARBE			HLP OHNE MWST.
	schwarz matt	525807	€ 542,00

TECHNISCHE ZEICHNUNG

Durchflussmenge 9.56 / 10.5 (Hochdruck) / 3.88 (Niederdruck) l / min bei 3 bar Druck

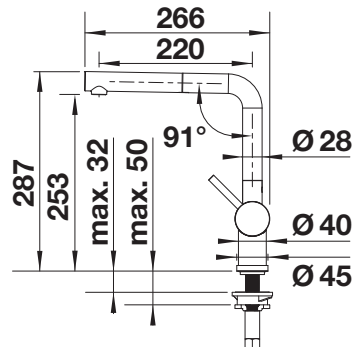

IM LIEFERUMFANG ENTHALTEN

- 140° schwenkbarer Auslauf für größere Reichweite
- Ø 35 mm Armaturenbohrung erforderlich
- Mit Keramik-Scheibenkartusche
- Brause aus Metall
- Metallummantelter Brauseschlauch
- BLANCO-Schlauchgewicht für größere Reichweite
- Flexible Anschlussrohre, 700 mm lang und 3/4"-Mutter
- Stabilisierungsplatte zur Erhöhung der Stabilität der Armatur beim Einbau in Edelstahlspülen
- Mit Rückschlagventil und damit garantiert rückflussfrei nach EN 1717

EMPFEHLUNG OPTIONALES ZUBEHÖR

Schmutzfilter für Eckventil

128434
€ 19,00



Strahlreglerset mit Klar- und Perlstrahlregler für Hochdruck-Armaturen, inkl. Serviceschlüssel

521746
€ 17,00



Schlauchführung für Küchenarmaturen

511920
€ 19,00



EMPFEHLUNG SPÜLMITTELSPENDER

LATO Spülmittelspender

siehe Seite 413



EMPFEHLUNG ZUGKNOPF









LINUS-S



- Minimalistisches Design
- Herausziehbarer Auslauf
- Hochwertige Metallausführung der Brause
- Hoher Auslauf für leichtes Befüllen von Töpfen und Vasen
- Color-Ausführung in perfekter Abstimmung zu farbigen Spülen und Becken aus SILGRANIT



Herauszieh-/ abnehmbare Brause bzw. Auslauf

SILGRANIT-LOOK		HLP OHNE MWST.
 silgranitschwarz	526148	€ 506,00
 anthrazit	516688	€ 506,00
 felsgrau	518813	€ 506,00
 vulkangrau	526958	€ 506,00
 silgranitweiß	516692	€ 506,00
 softweiß	526959	€ 506,00
 tartufo	517621	€ 506,00
 cafe	516697	€ 506,00

TECHNISCHE ZEICHNUNG

Durchflussmenge 9.56 l/min bei 3 bar Druck

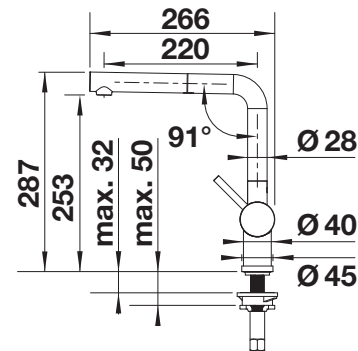

IM LIEFERUMFANG ENTHALTEN

- 140° schwenkbarer Auslauf für größere Reichweite
- Ø 35 mm Armaturenbohrung erforderlich
- Mit Keramik-Scheibenkartusche
- Patentierter Strahlregler für deutlich reduzierte Verkalkung
- Brause aus Metall
- Metallummantelter Brauseschlauch
- BLANCO-Schlauchgewicht für größere Reichweite
- Flexible Anschlussrohre, 700 mm lang und 3/4"-Mutter
- Stabilisierungsplatte zur Erhöhung der Standfestigkeit der Armatur beim Einbau in Edelstahlspülen
- Mit Rückflussverhinderer und damit garantiert rückflussfrei nach EN 1717

EMPFEHLUNG OPTIONALES ZUBEHÖR

Schmutzfilter für Eckventil

128434
€ 19,00



Strahlreglerset mit Klar- und Perlstrahlregler für Hochdruck-Armaturen, inkl. Serviceschlüssel

521746
€ 17,00



Schlauchführung für Küchenarmaturen

511920
€ 19,00



EMPFEHLUNG SPÜLMITTELSPENDER

LATO Spülmittelspender

siehe Seite 413



EMPFEHLUNG ZUGKNOPF

LINUS-S HEBEL LINKS



- Bessere Bedienung für Linkshänder bzw. wenn Hahnlochbohrung links vom Hauptbecken ist
- Minimalistisches Design
- Herausziehbarer Auslauf
- Hochwertige Metallausführung der Brause
- Hoher Auslauf für leichtes Befüllen von Töpfen und Vasen



Herauszieh-/ abnehmbare Brause bzw. Auslauf



Hebel links

METALLISCHE OBERFLÄCHE		HLP OHNE MWST.	TECHNISCHE ZEICHNUNG
 chrom	514016	€ 402,00	Durchflussmenge 9.6 l/min bei 3 bar Druck

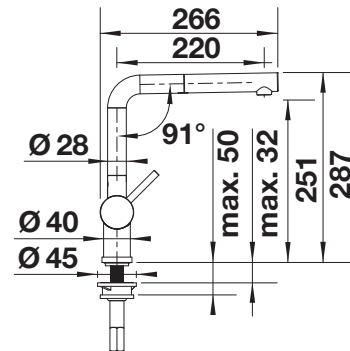

IM LIEFERUMFANG ENTHALTEN

- 140° schwenkbarer Auslauf für größere Reichweite
- Ø 35 mm Armaturenbohrung erforderlich
- Mit Keramik-Scheibenkartusche
- Patentierter Strahlregler für deutlich reduzierte Verkalkung
- Brause aus Metall
- Metallummantelter Brauseschlauch
- BLANCO-Schlauchgewicht für größere Reichweite
- Flexible Anschlussrohre, 700 mm lang und 3/4"-Mutter
- Stabilisierungsplatte zur Erhöhung der Standfestigkeit der Armatur beim Einbau in Edelstahlspülen
- Mit Rückflussverhinderer und damit garantiert rückflussfrei nach EN 1717

EMPFEHLUNG OPTIONALES ZUBEHÖR

Schmutzfilter für Eckventil

128434
€ 19,00



Strahlreglerset mit Klar- und Perlstrahlregler für Hochdruck-Armaturen, inkl. Serviceschlüssel

521746
€ 17,00



Schlauchführung für Küchenarmaturen

511920
€ 19,00



EMPFEHLUNG SPÜLMITTELSPENDER

LATO Spülmittelspender

siehe Seite 413



EMPFEHLUNG ZUGKNOPF

LINUS



- Minimalistisches Design
- Hoher Auslauf für leichtes Befüllen von Töpfen und Vasen
- Erweiterter Aktionsradius durch 360° schwenkbaren Auslauf



Auch in Niederdruck erhältlich



Rohrauslauf

PVD			HLP OHNE MWST.	
	satin dark steel	527732	€ 492,00	
	satin platinum	527698	€ 492,00	
	PVD steel	526241	€ 472,00	
	satin gold	526683	€ 459,00	
METALLISCHE OBERFLÄCHE			HLP OHNE MWST.	
	chrom	Hochdruck	514019	€ 334,00
		Niederdruck	514020	€ 401,00
	Edelstahl gebürstet	517183	€ 587,00	
SONDERFARBE			HLP OHNE MWST.	
	schwarz matt	Hochdruck	525806	€ 459,00
		Niederdruck	526676	€ 627,00

TECHNISCHE ZEICHNUNG

Durchflussmenge 14.4 (Hochdruck) / 7 (Niederdruck) l/min bei 3 bar Druck

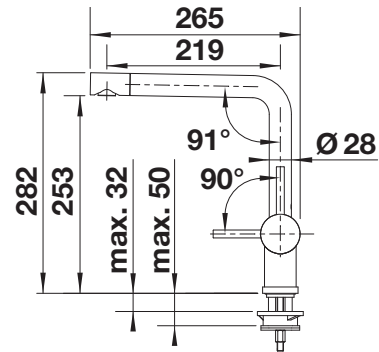

IM LIEFERUMFANG ENTHALTEN

- 360° schwenkbarer Auslauf für größere Reichweite
- Ø 35 mm Armaturenbohrung erforderlich
- Mit Keramikscheiben-Kartusche
- Patentierter Strahlregler für deutlich reduzierte Verkalkung
- Flexible Anschlussrohre, 700 mm lang und 3/4"-Mutter
- Stabilisierungsplatte zur Erhöhung der Standfestigkeit der Armatur beim Einbau in Edelstahlspülen
- Stabilisierungsplatte zur Erhöhung der Stabilität der Armatur beim Einbau in Edelstahlspülen

EMPFEHLUNG OPTIONALES ZUBEHÖR

Schmutzfilter für Eckventil

128434
€ 19,00



Strahlreglerset mit Klar- und Perlstrahlregler für Hochdruck-Armaturen, inkl. Serviceschlüssel
521746
€ 17,00



EMPFEHLUNG SPÜLMITTELSPENDER

LATO Spülmittelspender

siehe Seite 413



EMPFEHLUNG ZUGKNOPF









LINUS

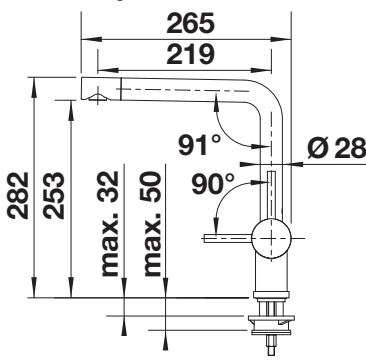

- Minimalistisches Design
- Hoher Auslauf für leichtes Befüllen von Töpfen und Vasen
- Erweiterter Aktionsradius durch 360° schwenkbaren Auslauf
- Color-Ausführung in optischer Abstimmung zu farbigen Spülen und Becken aus SILGRANIT



F Rohrauslauf

SILGRANIT-LOOK		HLP OHNE MWST.	TECHNISCHE ZEICHNUNG
 silgranitschwarz	526149	€ 436,00	<p>Durchflussmenge 14.4 l/min bei 3 bar Druck</p>  <p>IM LIEFERUMFANG ENTHALTEN</p> <ul style="list-style-type: none"> – 360° schwenkbarer Auslauf für größere Reichweite – Ø 35 mm Armaturenbohrung erforderlich – Mit Keramikscheiben-Kartusche – Patentierter Strahlregler für deutlich reduzierte Verkalkung – Flexible Anschlussrohre, 700 mm lang und 3/8“-Mutter – Stabilisierungsplatte zur Erhöhung der Standfestigkeit der Armatur beim Einbau in Edelstahlspülen
 anthrazit	516698	€ 436,00	
 felsgrau	518814	€ 436,00	
 vulkangrau	526960	€ 436,00	
 silgranitweiß	516702	€ 436,00	
 softweiß	526961	€ 436,00	
 tartufo	517622	€ 436,00	
 cafe	516707	€ 436,00	

EMPFEHLUNG OPTIONALES ZUBEHÖR

Schmutzfilter für Eckventil

128434
€ 19,00



Strahlreglerset mit Klar- und Perlstrahlregler für Hochdruck-Armaturen, inkl. Serviceschlüssel

521746
€ 17,00



EMPFEHLUNG SPÜLMITTELSPENDER

LATO Spülmittelspender

siehe Seite 413



EMPFEHLUNG ZUGKNOPF

AMBIS-S



- Hochwertige Ausführung in massivem Edelstahl, Oberfläche gebürstet
- Klares Armaturendesign für moderne Küchen
- Viel Bewegungsfreiheit und einfache Bedienung dank hoch angesetztem Auslauf
- Herausziehbare Schlauchbrause mit Umschaltfunktion von Perl- auf Brausestrahl per Druckknopf



Auch in Niederdruck erhältlich



Herauszieh-/ abnehmbare Brause bzw. Auslauf



Umschaltbare Brause

METALLISCHE OBERFLÄCHE

● Edelstahl gebürstet Hochdruck
Niederdruck

523119
525124

HLP OHNE MWST.

€ 492,00
€ 558,00

TECHNISCHE ZEICHNUNG

Durchflussmenge 7.8 (Hochdruck) / 5 (Niederdruck) l/min bei 3 bar Druck

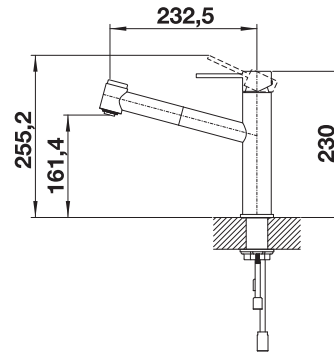

IM LIEFERUMFANG ENTHALTEN

- 130° schwenkbarer Auslauf für größere Reichweite
- Ø 35 mm Armaturenbohrung erforderlich
- Mit Keramik-Scheibenkartusche
- Brause aus Metall
- Nylonummantelter Brauseschlauch
- Schlauchgewicht für zuverlässigen Rückzug
- Flexible Anschlussrohre, 700 mm lang und 3/4"-Mutter
- Stabilisierungsplatte zur Erhöhung der Standfestigkeit der Armatur beim Einbau in Edelstahlspülen
- Mit Rückflussverhinderer und somit garantiert rückflussfrei nach EN 1717

EMPFEHLUNG OPTIONALES ZUBEHÖR

Schmutzfilter für Eckventil

128434
€ 19,00



Schlauchführung für Küchenarmaturen

511920
€ 19,00



EMPFEHLUNG SPÜLMITTELSPENDER

PIONA Spülmittelspender

siehe Seite 412



EMPFEHLUNG ZUGKNOPF

AMBIS



- Hochwertige Ausführung in massivem Edelstahl, Oberfläche gebürstet
- Klares Armaturendesign für moderne Küchen
- Viel Bewegungsfreiheit und einfache Bedienung dank hoch angesetztem Auslauf



F Rohrauslauf

METALLISCHE OBERFLÄCHE		HLP OHNE MWST.	TECHNISCHE ZEICHNUNG
 Edelstahl gebürstet	523118	€ 408,00	Durchflussmenge 13.2 l/min bei 3 bar Druck

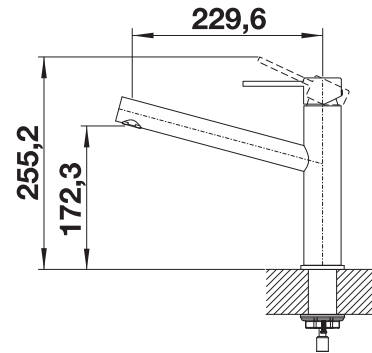

IM LIEFERUMFANG ENTHALTEN

- 360° schwenkbarer Auslauf für größere Reichweite
- Ø 35 mm Armaturenbohrung erforderlich
- Mit Keramikscheiben-Kartusche
- Patenteder Strahlregler für deutlich reduzierte Verkalkung
- Flexible Anschlussrohre, 700 mm lang und 3/8“-Mutter
- Stabilisierungsplatte zur Erhöhung der Standfestigkeit der Armatur beim Einbau in Edelstahlspülen

Küchen-
Armaturen

9.2

EMPFEHLUNG OPTIONALES ZUBEHÖR

Schmutzfilter für Eckventil

128434
€ 19,00



Strahlreglerset mit Klar- und Perlstrahlregler für Hochdruck-Armaturen, inkl. Serviceschlüssel

521746
€ 17,00



EMPFEHLUNG SPÜLMITTELSPENDER

PIONA Spülmittelspender

siehe Seite 412



EMPFEHLUNG ZUGKNOPF

CANDOR-S



- Hochwertige Ausführung in massivem Edelstahl, Oberfläche gebürstet
- Klares Armaturendesign für moderne Küchen
- Bogenförmiger, hoher Auslauf für leichtes Befüllen von Töpfen und Vasen
- Verdeckter, herausziehbarer Auslauf
- Größere Gestaltungsfreiheit bei Einbau vor Rückwand durch Bedienhebel mit senkrechter Nullstellung
- Energiesparend: Grundeinstellung des Bedienhebels auf Kaltstart



Auch in Niederdruck erhältlich



Herauszieh-/ abnehmbare Brause bzw. Auslauf

METALLISCHE OBERFLÄCHE

● Edelstahl gebürstet Hochdruck Niederdruck

523121
525125

HLP OHNE MWST.

€ 397,00
€ 448,00

TECHNISCHE ZEICHNUNG

Durchflussmenge 8.5 (Hochdruck) / 5 (Niederdruck) l/min bei 3 bar Druck

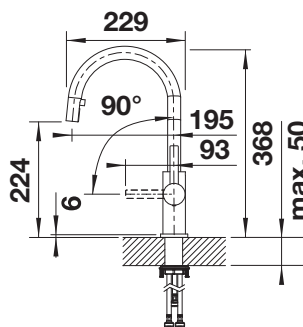

IM LIEFERUMFANG ENTHALTEN

- 190° schwenkbarer Auslauf für größere Reichweite
- Ø 35 mm Armaturenbohrung erforderlich
- Mit Keramik-Scheibenkartusche
- Patentierter Strahlregler für deutlich reduzierte Verkalkung
- Brause aus Kunststoff
- Versteckte Brause mit rückwärtigem Führungsstift
- Nylonummantelter Brauseschlauch
- Schlauchgewicht für sicheren Rückzug
- Flexible Anschlussrohre, 700 mm lang und 3/8"-Mutter
- Stabilisierungsplatte zur Erhöhung der Standfestigkeit der Armatur beim Einbau in Edelstahlspülen
- Mit Rückflussverhinderer und somit garantiert rückflussgesichert nach EN 1717

CANDOR



- Hochwertige Ausführung in massivem Edelstahl, Oberfläche gebürstet
- Klares Armaturendesign für moderne Küchen
- Bogenförmiger, hoher Auslauf für leichtes Befüllen von Töpfen und Vasen
- Größere Gestaltungsfreiheit bei Einbau vor Rückwand durch Bedienhebel mit senkrechter Nullstellung
- Energiesparend: Grundeinstellung des Bedienhebels auf Kaltstart
- Auch mit herausziehbarem Auslauf erhältlich



Rohrauslauf

METALLISCHE OBERFLÄCHE

● Edelstahl gebürstet

523120

HLP OHNE MWST.

€ 310,00

TECHNISCHE ZEICHNUNG

Durchflussmenge 13.6 l/min bei 3 bar Druck

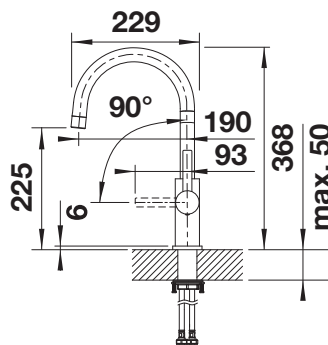

IM LIEFERUMFANG ENTHALTEN

- 360° schwenkbarer Auslauf für größere Reichweite
- Ø 35 mm Armaturenbohrung erforderlich
- Mit Keramik-Scheibenkartusche
- Patentierter Strahlregler für deutlich reduzierte Verkalkung
- Flexible Anschlussrohre, 700 mm lang und 3/8" Mutter
- Stabilisierungsplatte zur Erhöhung der Stabilität der Armatur beim Einbau in Edelstahlspülen

LANORA-S



- Hochwertige Ausführung in massivem Edelstahl, Oberfläche gebürstet
- Klares Armaturendesign für moderne Küchen
- Hoher, herausziehbarer Auslauf für leichtes Befüllen von Töpfen und Vasen
- Größere Gestaltungsfreiheit bei Einbau vor Rückwand durch Bedienhebel mit senkrechter Nullstellung
- Energiesparend: Grundeinstellung des Bedienhebels auf Kaltstart



Auch in Niederdruck erhältlich



Herauszieh-/ abnehmbare Brause bzw. Auslauf

METALLISCHE OBERFLÄCHE

● Edelstahl gebürstet Hochdruck
Niederdruck

523123
525126

HLP OHNE MWST.

€ 397,00
€ 448,00

TECHNISCHE ZEICHNUNG

Durchflussmenge 8.6 (Hochdruck) / 7 (Niederdruck) l/min bei 3 bar Druck

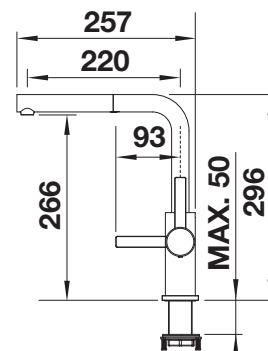

IM LIEFERUMFANG ENTHALTEN

- 190° schwenkbarer Auslauf für größere Reichweite
- Ø 35 mm Armaturenbohrung erforderlich
- Mit Keramik-Scheibenkartusche
- Patentierter Strahlregler für deutlich reduzierte Verkalkung
- Brause aus Metall
- Nylonummantelter Brauseschlauch
- Schlauchgewicht für sicheren Rückzug
- Flexible Anschlussrohre, 700 mm lang und 3/8"-Mutter
- Stabilisierungsplatte zur Erhöhung der Standfestigkeit der Armatur beim Einbau in Edelstahlspülen
- Mit Rückflussverhinderer und damit garantiert rückflussfrei nach EN 1717

EMPFEHLUNG OPTIONALES ZUBEHÖR

Schmutzfilter für Eckventil

128434
€ 19,00



Schlauchführung für
Küchenarmaturen

511920
€ 19,00



EMPFEHLUNG SPÜLMITTELSPENDER

PIONA Spülmittelspender

siehe Seite 412



EMPFEHLUNG ZUGKNOPF

LANORA



- Hochwertige Ausführung in massivem Edelstahl, Oberfläche gebürstet
- Klares Armaturendesign für moderne Küchen
- Hoher Auslauf für leichtes Befüllen von Töpfen und Vasen
- Größere Gestaltungsfreiheit bei Einbau vor Rückwand durch Bedienhebel mit senkrechter Nullstellung
- Energiesparend: Grundeinstellung des Bedienhebels auf Kaltstart
- Auch mit herausziehbarer Schlauchbrause erhältlich



F Rohrauslauf

METALLISCHE OBERFLÄCHE		HLP OHNE MWST.	TECHNISCHE ZEICHNUNG
 Edelstahl gebürstet	523122	€ 310,00	Durchflussmenge 10.7 l/min bei 3 bar Druck

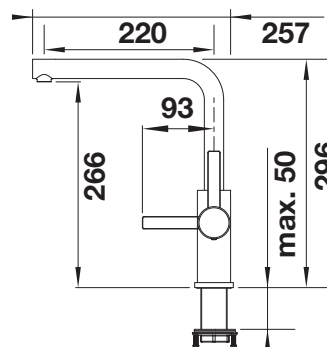

IM LIEFERUMFANG ENTHALTEN

- 360° schwenkbarer Auslauf für größere Reichweite
- Ø 35 mm Armaturenbohrung erforderlich
- Mit Keramikscheiben-Kartusche
- Patentierter Strahlregler für deutlich reduzierte Verkalkung
- Flexible Anschlussrohre, 700 mm lang und 3/8“-Mutter
- Stabilisierungsplatte zur Erhöhung der Standfestigkeit der Armatur beim Einbau in Edelstahlspülen

EMPFEHLUNG OPTIONALES ZUBEHÖR

Schmutzfilter für Eckventil

128434
€ 19,00



EMPFEHLUNG SPÜLMITTELSPENDER

PIONA Spülmittelspender

siehe Seite 412



EMPFEHLUNG ZUGKNOPF

JANDORA-S



- Hochwertige Ausführung in massivem Edelstahl, Oberfläche gebürstet
- Klares Armaturendesign für moderne Küchen
- Hoher Auslauf für leichtes Befüllen von Töpfen und Vasen
- Größere Gestaltungsfreiheit bei Einbau vor Rückwand durch Bedienhebel mit senkrechter Nullstellung
- Energiesparend: Grundeinstellung des Bedienhebels auf Kaltstart
- Verdeckter, herausziehbarer Auslauf

 Herauszieh-/ abnehmbare Brause bzw. Auslauf

METALLISCHE OBERFLÄCHE	HLP OHNE MWST.	TECHNISCHE ZEICHNUNG
 Edelstahl gebürstet	526614	Durchflussmenge 9.9 l/min bei 3 bar Druck

IM LIEFERUMFANG ENTHALTEN

- 190° schwenkbarer Auslauf für größere Reichweite
- Ø 35 mm Hahnloch erforderlich
- Mit Keramikscheibenkartusche
- Patentierter Strahlregler für deutlich reduzierte Verkalkung
- Brause aus Kunststoff
- Versteckter Sprühstrahl mit rückwärtigem Führungsstift
- Nylonummantelter Sprühschlauch
- Schlauchgewicht für sicheren Rückzug
- Flexible Anschlussrohre, 700 mm lang und 3/8"-Mutter
- Stabilisierungsplatte zur Erhöhung der Stabilität der Armatur beim Einbau in Edelstahlspülen
- Mit Rückschlagventil und somit garantiert rückflussfrei nach EN 1717

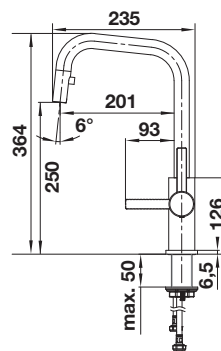

JANDORA



- Hochwertige Ausführung in massivem Edelstahl, Oberfläche gebürstet
- Klares Armaturendesign für moderne Küchen
- Hoher Auslauf für leichtes Befüllen von Töpfen und Vasen
- Größere Gestaltungsfreiheit bei Einbau vor Rückwand durch Bedienhebel mit senkrechter Nullstellung
- Energiesparend: Grundeinstellung des Bedienhebels auf Kaltstart
- Auch mit herausziehbarem Auslauf erhältlich

 Rohauslauf

METALLISCHE OBERFLÄCHE	HLP OHNE MWST.	TECHNISCHE ZEICHNUNG
 Edelstahl gebürstet	526615	Durchflussmenge 14 l/min bei 3 bar Druck

IM LIEFERUMFANG ENTHALTEN

- 360° schwenkbarer Auslauf für größere Reichweite
- Ø 35 mm Armaturenbohrung erforderlich
- Mit Keramik-Scheibenkartusche
- Patentierter Strahlregler für deutlich reduzierte Verkalkung
- Flexible Anschlussrohre, 700 mm lang und 3/8"-Mutter
- Stabilisierungsplatte zur Erhöhung der Stabilität der Armatur beim Einbau in Edelstahlspülen

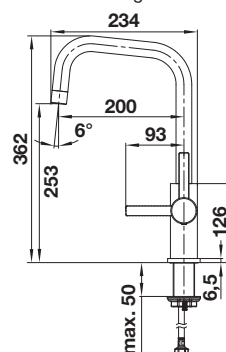



- Schlanke Armatur in ästhetischem Design
- Ausziehbarer Brauseschlauch mit doppeltem Strahlbild für mehr Reichweite und Komfort
- Besonders geeignet für kompakte Spülen
- Um 120° schwenkbarer Auslauf für größere Reichweite



Auch in Niederdruck erhältlich



Herauszieh-/ abnehmbare Brause bzw. Auslauf



Umschaltbare Brause

METALLISCHE OBERFLÄCHE

 chrom Hochdruck
Niederdruck

527961 **
527968 **

HLP OHNE MWST.

€ 301,00
€ 397,00

TECHNISCHE ZEICHNUNG

Durchflussmenge 7.65 (Hochdruck) / 4.36 (Niederdruck) l/min bei 3 bar Druck

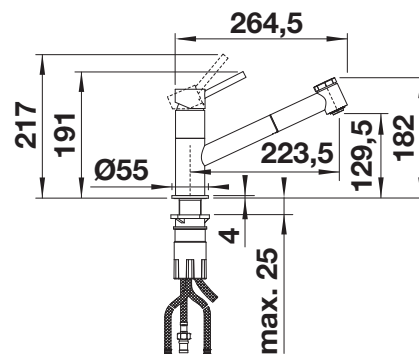

IM LIEFERUMFANG ENTHALTEN

- Ø 35 mm Hahnloch erforderlich
- Mit Keramik-Kartusche
- Patenteder Strahlregler für deutlich reduzierte Verkalkung
- Brause aus Kunststoff
- Brauseschlauch mit Nylonummantelung
- Schlauchgewicht für sicheren Rückzug
- Flexible Anschlussrohre, 500 mm lang und 3/8"-Mutter
- Stabilisierungsplatte zur Erhöhung der Standfestigkeit der Armatur beim Einbau in Edelstahlspülen
- Mit Rückflussverhinderer und somit garantiert rückflussfrei nach EN 1717

** LIEFERBAR AB MÄRZ 2025

EMPFEHLUNG OPTIONALES ZUBEHÖR

Schmutzfilter für Eckventil

128434
€ 19,00



Schlauchführung für
Küchenarmaturen

511920
€ 19,00



EMPFEHLUNG SPÜLMITTELSPENDER

LATO Spülmittelspender

siehe Seite 413



EMPFEHLUNG ZUGKNOPF



- Schlanke Armatur in ästhetischem Design
- Ausziehbarer Brauseschlauch mit doppeltem Strahlbild für mehr Reichweite und Komfort
- Besonders geeignet für kompakte Spülen
- Um 120° schwenkbarer Auslauf für größere Reichweite
- Farbvariante zur perfekten Abstimmung mit SILGRANIT-Spülen und -Becken



Herauszieh-/ abnehmbare Brause bzw. Auslauf



Umschaltbare Brause

SILGRANIT-LOOK ZWEIFARBIG		HLP OHNE MWST.	TECHNISCHE ZEICHNUNG
silgranitschwarz/chrom	527963 **	€ 410,00	<p>Durchflussmenge 7.65 l/min bei 3 bar Druck</p>
anthrazit/chrom	527962 **	€ 410,00	
vulkangrau/chrom	527967 **	€ 410,00	
silgranitweiß/chrom	527964 **	€ 410,00	
softweiß/chrom	527966 **	€ 410,00	
cafe/chrom	527965 **	€ 410,00	

IM LIEFERUMFANG ENTHALTEN

- Ø 35 mm Hahnlochbohrung erforderlich
- Mit Keramikscheibenkartusche
- Patentierter Strahlregler für deutlich reduzierte Verkalkung
- Brausekopf aus Kunststoff
- Nylonummantelter Brauseschlauch
- Schlauchgewicht für sicheren Rückzug
- Flexible Anschlussrohre, 500 mm lang und 3/8"-Mutter
- Stabilisierungsplatte zur Erhöhung der Standfestigkeit der Armatur beim Einbau in Edelstahlspülen
- Mit Rückflussverhinderer und somit garantiert rückflussfrei nach EN 1717

** LIEFERBAR AB MÄRZ 2025

EMPFEHLUNG OPTIONALES ZUBEHÖR

Schmutzfilter für Eckventil

128434
€ 19,00



Schlauchführung für
Küchenarmaturen

511920
€ 19,00



EMPFEHLUNG
SPÜLMITTELSPENDER

LATO Spülmittelspender

siehe Seite 413



EMPFEHLUNG
ZUGKNOPF

KANO-S





- Schlanke Armatur in ästhetischem Design
- Ausführung in schwarz matt für eine genaue Abstimmung auf das Umfeld
- Mit herausziehbarem Auslauf
- Besonders für kompakte Spülen geeignet
- Erweiterter Aktionsradius durch 120° schwenkbaren Auslauf



Auch in Niederdruck erhältlich



Herauszieh-/ abnehmbare Brause bzw. Auslauf

METALLISCHE OBERFLÄCHE		HLP OHNE MWST.	
 chrom	Hochdruck	521503	€ 281,00
	Niederdruck	527648	€ 337,00
SONDERFARBE		HLP OHNE MWST.	
 schwarz matt	Hochdruck	526668	€ 308,00
	Niederdruck	527653	€ 370,00

TECHNISCHE ZEICHNUNG

Durchflussmenge 9.3 (Hochdruck) / 4.51 (Niederdruck) l/min bei 3 bar Druck

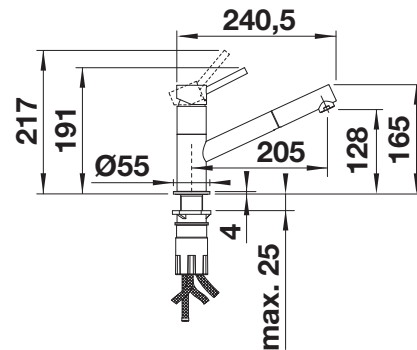

IM LIEFERUMFANG ENTHALTEN

- 120° schwenkbarer Auslauf für größere Reichweite
- Ø 35 mm Armaturenbohrung erforderlich
- Mit Keramik-Scheibenkartusche
- Patentierter Strahlregler für deutlich reduzierte Verkalkung
- Brause aus Kunststoff
- Schlauch mit Nylonummantelung
- Schlauchgewicht für sicheren Rückzug
- Flexible Anschlussrohre, 500 mm lang und 3/8"-Mutter
- Stabilisierungsplatte zur Erhöhung der Standfestigkeit der Armatur beim Einbau in Edelstahlspülen
- Mit Rückflussverhinderer und somit garantiert rückflussgesichert nach EN 1717

EMPFEHLUNG OPTIONALES ZUBEHÖR

Schmutzfilter für Eckventil

128434
€ 19,00



Strahlreglerset mit Klar- und Perlstrahlregler für Hochdruck-Armaturen, inkl. Serviceschlüssel

521746
€ 17,00



Schlauchführung für Küchenarmaturen

511920
€ 19,00



EMPFEHLUNG SPÜLMITTELSPENDER

LATO Spülmittelspender

siehe Seite 413



EMPFEHLUNG ZUGKNOPF

KANO-S



- Schlanke Armatur in ästhetischen Design
- Mit herausziehbarem Auslauf
- Besonders für kompakte Spülen geeignet
- Erweiterter Aktionsradius durch 120° schwenkbaren Auslauf
- Color-Ausführung in perfekter Abstimmung zu farbigen Spülen und Becken aus SILGRANIT



Auch in Niederdruck erhältlich



Herauszieh-/ abnehmbare Brause bzw. Auslauf

SILGRANIT-LOOK ZWEIFARBIG		HLP OHNE MWST.		TECHNISCHE ZEICHNUNG
	silgranitschwarz/ chrom	Hochdruck Niederdruck	526174 527652	<p>Durchflussmenge 9.3 (Hochdruck) / 4.51 (Niederdruck) l/min bei 3 bar Druck</p>
	anthrazit/ chrom	Hochdruck Niederdruck	525038 527649	
	vulkangrau/ chrom	Hochdruck Niederdruck	526952 527654	
	silgranitweiß/ chrom	Hochdruck Niederdruck	525040 527650	
	softweiß/ chrom	Hochdruck Niederdruck	526953 527655	
	cafe/ chrom	Hochdruck Niederdruck	525043 527651	
			<td>€ 382,00 € 458,00</td>	

IM LIEFERUMFANG ENTHALTEN

- Ø 35 mm Armaturenbohrung erforderlich
- Mit Keramik-Scheibenkartusche
- Patentierter Strahlregler für deutlich reduzierte Verkalkung
- Brause aus Kunststoff
- Nylonummantelter Brauseschlauch
- Schlauchgewicht für sicheren Rückzug
- Flexible Anschlussrohre, 500 mm lang und 3/4"-Mutter
- Stabilisierungsplatte zur Erhöhung der Standfestigkeit der Armatur beim Einbau in Edelstahlspülen
- Mit Rückflussverhinderer und damit garantiert rückflussfrei nach EN 1717

EMPFEHLUNG OPTIONALES ZUBEHÖR

Schmutzfilter für Eckventil

128434
€ 19,00



Strahlreglerset mit Klar- und Perlstrahlregler für Hochdruck-Armaturen, inkl. Serviceschlüssel

521746
€ 17,00



Schlauchführung für Küchenarmaturen

511920
€ 19,00



EMPFEHLUNG SPÜLMITTELSPENDER

LATO Spülmittelspender

siehe Seite 413





EMPFEHLUNG ZUGKNOPF



- Schlanke Armatur in ästhetischem Design
- Besonders für kompakte Spülen geeignet

 Auch in Niederdruck erhältlich

 Rohrauslauf

METALLISCHE OBERFLÄCHE		HLP OHNE MWST.	
 chrom	Hochdruck Niederdruck	521502 527647	€ 209,00 € 251,00

SONDERFARBE		HLP OHNE MWST.	
 schwarz matt		526667	€ 227,00

TECHNISCHE ZEICHNUNG

Durchflussmenge 15.21 (Hochdruck) / 4.36 (Niederdruck) l/min bei 3 bar Druck

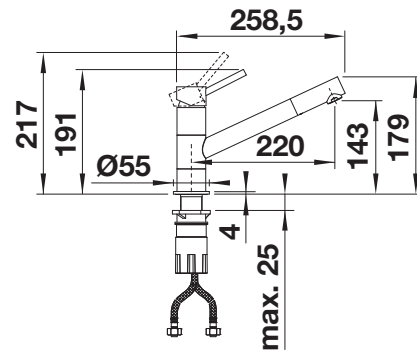

IM LIEFERUMFANG ENTHALTEN

- 360° schwenkbarer Auslauf für größere Reichweite
- Ø 35 mm Armaturenbohrung erforderlich
- Mit Keramikscheiben-Kartusche
- Patentierter Strahlregler für deutlich reduzierte Verkalkung
- Flexible Anschlussrohre, 500 mm lang und 3/8"-Mutter
- Stabilisierungsplatte zur Erhöhung der Standfestigkeit der Armatur beim Einbau in Edelstahlspülen

EMPFEHLUNG OPTIONALES ZUBEHÖR

Schmutzfilter für Eckventil

128434
€ 19,00



EMPFEHLUNG SPÜLMITTELSPENDER

LATO Spülmittelspender

siehe Seite 413



EMPFEHLUNG ZUGKNOPF

KANO



- Schlanke Armatur in ästhetischem Design
- Besonders für kompakte Spülen geeignet
- Color-Ausführung in perfekter Abstimmung zu farbigen Spülen und Becken aus SILGRANIT

F Rohrauslauf

SILGRANIT-LOOK ZWEIFARBIG		HLP OHNE MWST.
silgranitschwarz/chrom	526175	€ 284,00
anthrazit/chrom	525028	€ 284,00
vulkangrau/chrom	526950	€ 284,00
silgranitweiß/chrom	525030	€ 284,00
softweiß/chrom	526951	€ 284,00
cafe/chrom	525033	€ 284,00

TECHNISCHE ZEICHNUNG

Durchflussmenge 15.21 l/min bei 3 bar Druck

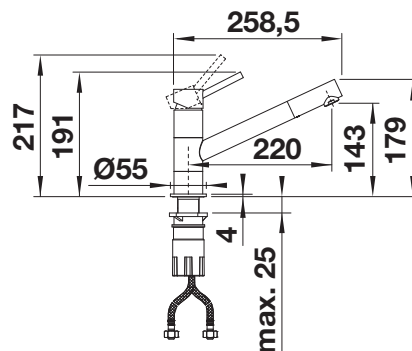

IM LIEFERUMFANG ENTHALTEN

- 360° schwenkbarer Auslauf für größere Reichweite
- Ø 35 mm Armaturenbohrung erforderlich
- Mit Keramikscheiben-Kartusche
- Patentierter Strahlregler für deutlich reduzierte Verkalkung
- Flexible Anschlussrohre, 500 mm lang und 3/8“-Mutter
- Stabilisierungsplatte zur Erhöhung der Standfestigkeit der Armatur beim Einbau in Edelstahlspülen

EMPFEHLUNG OPTIONALES ZUBEHÖR

Schmutzfilter für Eckventil

128434
€ 19,00



EMPFEHLUNG SPÜLMITTELSPENDER

LATO Spülmittelspender

siehe Seite 413



EMPFEHLUNG ZUGKNOPF









MIDA-S

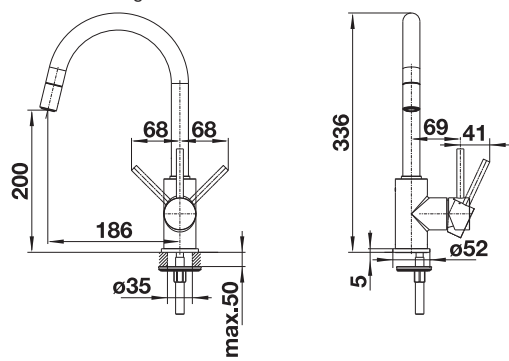

- Sanft geschwungener Auslauf auf schlankem, geraden Körper
- Für leichtes Befüllen von Töpfen und Vasen
- Besonders für kompakte Spülen geeignet
- Herausziehbarer Auslauf



Herauszieh-/ abnehmbare
Brause bzw. Auslauf

METALLISCHE OBERFLÄCHE		HLP OHNE MWST.	TECHNISCHE ZEICHNUNG
 chrom	521454	€ 293,00	<p>Durchflussmenge 10 l/min bei 3 bar Druck</p>  <p>IM LIEFERUMFANG ENTHALTEN</p> <ul style="list-style-type: none"> – 360° schwenkbarer Auslauf für größere Reichweite – Ø 35 mm Armaturenbohrung erforderlich – Mit Keramik-Scheibenkartusche – Patentierter Strahlregler für deutlich reduzierte Verkalkung – Brause aus Kunststoff – Nylonummantelter Brauseschlauch – Schlauchgewicht für sicheren Rückzug – Flexible Anschlussrohre, 500 mm lang und 3/4"-Mutter – Stabilisierungsplatte zur Erhöhung der Standfestigkeit der Armatur beim Einbau in Edelstahlspülen – Mit Rückflussverhinderer und somit garantiert rückflussfrei nach EN 1717
SILGRANIT-LOOK			
 silgranitschwarz	526146	€ 342,00	
 anthrazit	521455	€ 342,00	
 vulkangrau	526967	€ 342,00	
 silgranitweiß	521457	€ 342,00	
 softweiß	526968	€ 342,00	
 cafe	521461	€ 342,00	
SONDERFARBE			
 schwarz matt	526653	€ 320,00	

EMPFEHLUNG OPTIONALES ZUBEHÖR

Schmutzfilter für Eckventil

128434
€ 19,00



Schlauchführung für
Küchenarmaturen

511920
€ 19,00



EMPFEHLUNG SPÜLMITTELSPENDER

LATO Spülmittelspender

siehe Seite 413











EMPFEHLUNG ZUGKNOPF

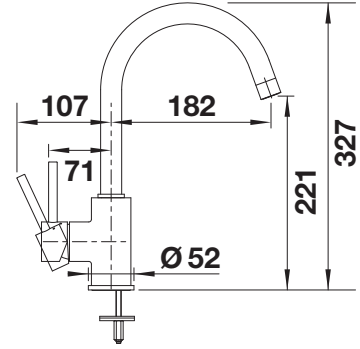

- Sanft geschwungener Auslauf auf schlankem Körper
- Für leichtes Befüllen von hohen Töpfen und Vasen



F Rohrauslauf

METALLISCHE OBERFLÄCHE		HLP OHNE MWST.	TECHNISCHE ZEICHNUNG
 chrom	517742	€ 163,00	Durchflussmenge 15.12 l/min bei 3 bar Druck 
SILGRANIT-LOOK			
 silgranitschwarz	526145	€ 209,00	
 anthrazit	519415	€ 209,00	
 vulkangrau	526965	€ 209,00	
 silgranitweiß	519418	€ 209,00	
 softweiß	526966	€ 209,00	
 cafe	519423	€ 209,00	IM LIEFERUMFANG ENTHALTEN <ul style="list-style-type: none"> – 360° schwenkbarer Auslauf für größere Reichweite – Ø 35 mm Armaturenbohrung erforderlich – Mit Keramikscheiben-Kartusche – Patentierter Strahlregler für deutlich reduzierte Verkalkung – Flexible Anschlussrohre, 500 mm lang und 3/8“-Mutter – Stabilisierungsplatte zur Erhöhung der Standfestigkeit der Armatur beim Einbau in Edelstahlspülen
SONDERFARBE			
 schwarz matt	526649	€ 180,00	

EMPFEHLUNG OPTIONALES ZUBEHÖR

Schmutzfilter für Eckventil

128434
€ 19,00



Strahlreglerset mit Klar- und Perlstrahlregler für Hochdruck-Armaturen, inkl. Serviceschlüssel

521746
€ 17,00



EMPFEHLUNG SPÜLMITTELSPENDER

LATO Spülmittelspender

siehe Seite 413



EMPFEHLUNG ZUGKNOPF

MILA-S





- Schlanker Körper mit geradlinigem Auslauf
- Mit herausziehbarem Auslauf
- Für leichtes Befüllen von hohen Töpfen und Vasen



Auch in Niederdruck erhältlich



Herauszieh-/ abnehmbare Brause bzw. Auslauf

METALLISCHE OBERFLÄCHE		HLP OHNE MWST.	
 chrom	Hochdruck Niederdruck	519810 521466	€ 275,00 € 398,00
SONDERFARBE		HLP OHNE MWST.	
 schwarz matt		526660	€ 299,00

TECHNISCHE ZEICHNUNG

Durchflussmenge 10.2 (Hochdruck) / 7 (Niederdruck) l/min bei 3 bar Druck

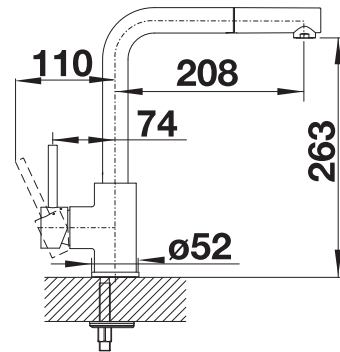

IM LIEFERUMFANG ENTHALTEN

- 360° schwenkbarer Auslauf für größere Reichweite
- Ø 35 mm Armaturenbohrung erforderlich
- Mit Keramik-Scheibenkartusche
- Patentierter Strahlregler für deutlich reduzierte Verkalkung
- Brause aus Kunststoff
- Nylonummantelter Brauseschlauch
- Schlauchgewicht für sicheren Rückzug
- Flexible Anschlussrohre, 500 mm lang und 3/8"-Mutter
- Stabilisierungsplatte zur Erhöhung der Standfestigkeit der Armatur beim Einbau in Edelstahlspülen
- Mit Rückflussverhinderer und damit garantiert rücklaufsicher nach EN 1717

EMPFEHLUNG OPTIONALES ZUBEHÖR

Schmutzfilter für Eckventil

128434
€ 19,00



Strahlreglerset mit Klar- und Perlstrahlregler für Hochdruck-Armaturen, inkl. Serviceschlüssel

521746
€ 17,00



Schlauchführung für Küchenarmaturen

511920
€ 19,00



EMPFEHLUNG SPÜLMITTELSPENDER

LATO Spülmittelspender

siehe Seite 413



EMPFEHLUNG ZUGKNOPF



MILA



- Schlanker Körper mit geradlinigem Auslauf
- Für leichtes Befüllen von hohen Töpfen und Vasen

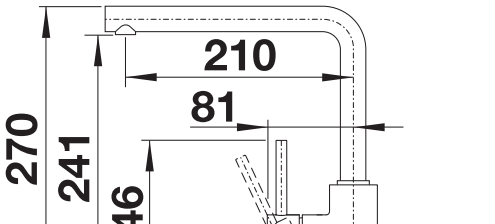

F Rohrauslauf

METALLISCHE OBERFLÄCHE		HLP OHNE MWST.	TECHNISCHE ZEICHNUNG
 chrom	519414	€ 227,00	Durchflussmenge 14.4 l/min bei 3 bar Druck 
SONDERFARBE			
 schwarz matt	526657	€ 249,00	

TECHNISCHE ZEICHNUNG

Durchflussmenge 14.4 l/min bei 3 bar Druck

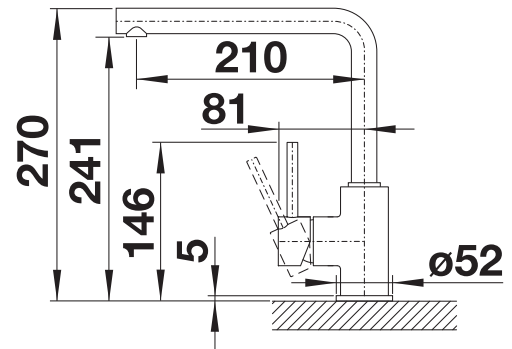

IM LIEFERUMFANG ENTHALTEN

- 360° schwenkbarer Auslauf für größere Reichweite
- Ø 35 mm Armaturenbohrung erforderlich
- Mit Keramikscheiben-Kartusche
- Patentierter Strahlregler für deutlich reduzierte Verkalkung
- Flexible Anschlussrohre, 500 mm lang und 3/8"-Mutter
- Stabilisierungsplatte zur Erhöhung der Standfestigkeit der Armatur beim Einbau in Edelstahlspülen

EMPFEHLUNG OPTIONALES ZUBEHÖR

Schmutzfilter für Eckventil

128434
€ 19,00



EMPFEHLUNG SPÜLMITTELSPENDER

LATO Spülmittelspender

siehe Seite 413





EMPFEHLUNG ZUGKNOPF



- Schlanker Körper mit J-förmigem Auslauf
- Für leichtes Befüllen von hohen Töpfen und Vasen

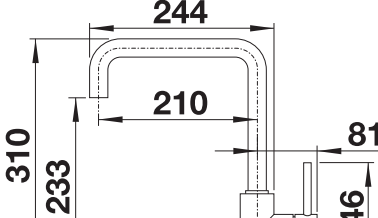

F Rohrauslauf

METALLISCHE OBERFLÄCHE		HLP OHNE MWST.	TECHNISCHE ZEICHNUNG
 chrom	519413	€ 227,00	Durchflussmenge 15 l/min bei 3 bar Druck 
SONDERFARBE  schwarz matt			
		HLP OHNE MWST.	
	526665	€ 249,00	

IM LIEFERUMFANG ENTHALTEN

- 360° schwenkbarer Auslauf für größere Reichweite
- Ø 35 mm Armaturenbohrung erforderlich
- Mit Keramikscheiben-Kartusche
- Patentierter Strahlregler für deutlich reduzierte Verkalkung
- Flexible Anschlussrohre, 500 mm lang und 3/8"-Mutter
- Stabilisierungsplatte zur Erhöhung der Standfestigkeit der Armatur beim Einbau in Edelstahlspülen

EMPFEHLUNG OPTIONALES ZUBEHÖR

Schmutzfilter für Eckventil

128434
€ 19,00



Strahlreglerset mit Klar- und Perlstrahlregler für Hochdruck-Armaturen, inkl. Serviceschlüssel

521746
€ 17,00



EMPFEHLUNG SPÜLMITTELSPENDER

LATO Spülmittelspender

siehe Seite 413



EMPFEHLUNG ZUGKNOPF

BLANCOWEGA-S II



- Einhebelarmatur für leichte Bedienung und flexible Küchenplanung
- Herausziehbare Zweistrahlblause für einfaches Wechseln von Perlstrahl auf Brausestrahl
- Besonders geeignet für kompakte Spülen und Becken
- Auch als Color-Ausführung in optischer Abstimmung zu farbigen Spülen und Becken aus SILGRANIT



Auch in Niederdruck erhältlich



Herauszieh-/ abnehmbare Brause bzw. Auslauf



Umschaltbare Brause

METALLISCHE OBERFLÄCHE

 chrom Hochdruck
Niederdruck

526416
526417

HLP OHNE MWST.

€ 163,00
€ 197,00

TECHNISCHE ZEICHNUNG

Durchflussmenge 9.23 (Hochdruck) / 4.89 (Niederdruck) l/min bei 3 bar Druck

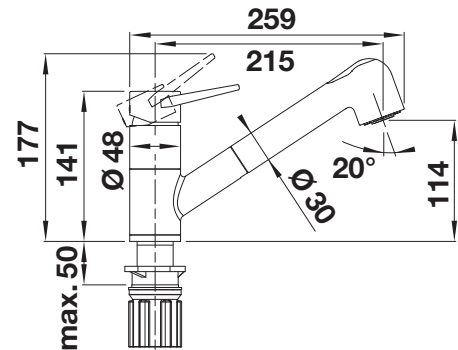

IM LIEFERUMFANG ENTHALTEN

- 180° schwenkbarer Auslauf für größere Reichweite
- Ø 35 mm Armaturenbohrung erforderlich
- Mit Keramik-Scheibenkartusche
- Brause aus Kunststoff
- Nylonummantelter Brauseschlauch
- Schlauchgewicht für zuverlässigen Rückzug
- Flexible Anschlussrohre, 700 mm lang und 3/4"-Mutter
- Stabilisierungsplatte zur Erhöhung der Standfestigkeit der Armatur beim Einbau in Edelstahlspülen
- Mit Rückschlagventil und damit garantiert rücklaufsicher nach EN 1717

EMPFEHLUNG OPTIONALES ZUBEHÖR

Schmutzfilter für Eckventil

128434
€ 19,00



Strahlregler mit Klar- und Perlstrahlregler für Hochdruck-Armaturen, inkl. Serviceschlüssel

521746
€ 17,00



Schlauchführung für Küchenarmaturen

511920
€ 19,00



EMPFEHLUNG SPÜLMITTELSPENDER

LATO Spülmittelspender

siehe Seite 413



EMPFEHLUNG ZUGKNOPF

BLANCOWEGA-S II



- Einhebelarmatur für leichte Bedienung und flexible Küchenplanung
- Herausziehbare Zweistrahlblause für einfaches Wechseln von Perlstrahl auf Brausestrahl
- Besonders geeignet für kompakte Spülen und Becken
- Color-Ausführung in optischer Abstimmung zu farbigen Spülen und Becken aus SILGRANIT



Herauszieh-/ abnehmbare Brause bzw. Auslauf



Umschaltbare Brause

SILGRANIT-LOOK ZWEIFARBIG	HLP OHNE MWST.	TECHNISCHE ZEICHNUNG
silgranitschwarz/chrom 526428 € 227,00		Durchflussmenge 9.23 l/min bei 3 bar Druck
anthrazit/chrom 526420 € 227,00		
vulkangrau/chrom 526983 € 227,00		
silgranitweiß/chrom 526421 € 227,00		
softweiß/chrom 526982 € 227,00		

IM LIEFERUMFANG ENTHALTEN

- 180° schwenkbarer Auslauf für größere Reichweite
- Ø 35 mm Armaturenbohrung erforderlich
- Mit Keramik-Scheibenkartusche
- Patentierter Strahlregler für deutlich reduzierte Verkalkung
- Brause aus Kunststoff
- Nylonummantelter Brauseschlauch
- Schlauchgewicht für sicheren Rückzug
- Flexible Anschlussrohre, 700 mm lang und 3/4"-Mutter
- Stabilisierungsplatte zur Erhöhung der Standfestigkeit der Armatur beim Einbau in Edelstahlspülen
- Mit Rückflussverhinderer und damit garantiert rückflussfrei nach EN 1717

EMPFEHLUNG OPTIONALES ZUBEHÖR

Schmutzfilter für Eckventil

128434
€ 19,00



Strahlreglerset mit Klar- und Perlstrahlregler für Hochdruck-Armaturen, inkl. Serviceschlüssel
521746
€ 17,00



Schlauchführung für Küchenarmaturen

511920
€ 19,00



EMPFEHLUNG SPÜLMITTELSPENDER

LATO Spülmittelspender

siehe Seite 413



EMPFEHLUNG ZUGKNOPF

BLANCOWEGA II



- Kopfhebelarmatur für flexible Planung und leichte Bedienung
- Besonders geeignet für kompakte Spülen und Becken
- Auch als Color-Ausführung in optischer Abstimmung zu farbigen Spülen und Becken aus SILGRANIT

 Auch in Niederdruck erhältlich

 Rohrauslauf

METALLISCHE OBERFLÄCHE		HLP OHNE MWST.		TECHNISCHE ZEICHNUNG
 chrom	Hochdruck Niederdruck	526402 526403	€ 109,00 € 129,00	Durchflussmenge 14.98 (Hochdruck) / 5.28 (Niederdruck) l/min bei 3 bar Druck

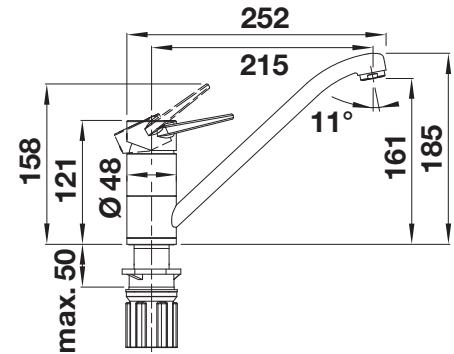

IM LIEFERUMFANG ENTHALTEN

- 180° schwenkbarer Auslauf für größere Reichweite
- Ø 35 mm Armaturenbohrung erforderlich
- Mit Keramikscheibenkartusche
- Patentierter Strahlregler für deutlich reduzierte Verkalkung
- Flexible Anschlussrohre, 500 mm lang und 3/4"-Mutter
- Stabilisierungsplatte zur Erhöhung der Stabilität der Armatur beim Einbau in Edelstahlspülen

Küchen-
Armaturen

9.2

EMPFEHLUNG OPTIONALES ZUBEHÖR

Schmutzfilter für Eckventil

128434
€ 19,00



Strahlregler mit Klar- und Perlstrahlregler für Hochdruck-Armaturen, inkl. Serviceschlüssel

521746
€ 17,00



EMPFEHLUNG SPÜLMITTELSPENDER

LATO Spülmittelspender

siehe Seite 413







EMPFEHLUNG ZUGKNOPF

BLANCOWEGA II

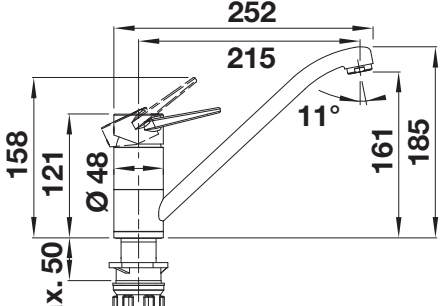

- Kopfhebelarmatur für flexible Planung und leichte Bedienung
- Besonders geeignet für kompakte Spülen und Becken
- Color-Ausführung in optischer Abstimmung zu farbigen Spülen und Becken aus SILGRANIT

F Rohrauslauf

SILGRANIT-LOOK ZWEIFARBIG		HLP OHNE MWST.	TECHNISCHE ZEICHNUNG
 silgranitschwarz/chrom	526415	€ 145,00	<p>Durchflussmenge 14.98 l/min bei 3 bar Druck</p> 
 anthrazit/chrom	526407	€ 145,00	
 vulkangrau/chrom	526981	€ 145,00	
 silgranitweiß/chrom	526408	€ 145,00	
 softweiß/chrom	526980	€ 145,00	

IM LIEFERUMFANG ENTHALTEN

- 180° schwenkbarer Auslauf für größere Reichweite
- Ø 35 mm Armaturenbohrung erforderlich
- Mit Keramikscheibenkartusche
- Patentierter Strahlregler für deutlich reduzierte Verkalkung
- Flexible Anschlussrohre, 500 mm lang und 3/8“-Mutter
- Stabilisierungsplatte zur Erhöhung der Stabilität der Armatur beim Einbau in Edelstahlspülen

EMPFEHLUNG OPTIONALES ZUBEHÖR

Schmutzfilter für Eckventil

128434
€ 19,00



Strahlreglerset mit Klar- und Perlstrahlregler für Hochdruck-Armaturen, inkl. Serviceschlüssel

521746
€ 17,00



EMPFEHLUNG SPÜLMITTELSPENDER

LATO Spülmittelspender

siehe Seite 413



EMPFEHLUNG ZUGKNOPF







DARAS-S

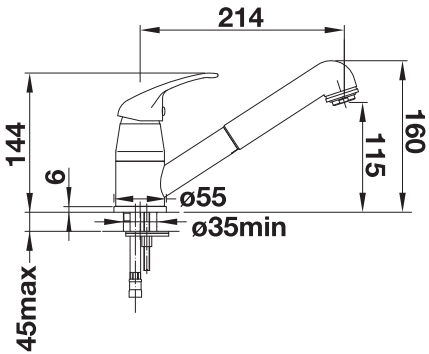

- Zeitlos-klassische Küchenarmatur
- Hoher, langer Auslauf
- Einsteigermodell
- Mit herausziehbarem Auslauf
- Für kleine Spülen geeignet
- In chrom und vielen trendstarken, qualitativ hochwertigen SILGRANIT-Farben erhältlich

 Auch in Niederdruck erhältlich

 Herauszieh-/ abnehmbare Brause bzw. Auslauf

METALLISCHE OBERFLÄCHE		HLP OHNE MWST.		TECHNISCHE ZEICHNUNG
 chrom	Hochdruck Niederdruck	517731 519724	€ 155,00 € 222,00	Durchflussmenge 9.1 / 6.2 (Niederdruck) / 10.6 (Hochdruck) l / min bei 3 bar Druck 
SILGRANIT-LOOK		HLP OHNE MWST.		
 silgranitschwarz		526153	€ 223,00	
 anthrazit		517732	€ 223,00	
 vulkangrau		526936	€ 223,00	
 silgranitweiß		517735	€ 223,00	
 softweiß		526937	€ 223,00	
 cafe		517740	€ 223,00	

IM LIEFERUMFANG ENTHALTEN

- 90° schwenkbarer Auslauf
- Ø 35 mm Armaturenbohrung erforderlich
- Mit Keramik-Scheibenkartusche
- Patentierter Strahlregler für deutlich reduzierte Verkalkung
- Brause aus Kunststoff
- Nylonummantelter Brauseschlauch
- Schlauchgewicht für sicheren Rückzug
- Flexible Anschlussrohre, 500 mm lang und 3/8"-Mutter
- Stabilisierungsplatte zur Erhöhung der Standfestigkeit der Armatur beim Einbau in Edelstahlspülen
- Mit Rückflussverhinderer und somit garantiert rückflussfrei nach EN 1717

EMPFEHLUNG OPTIONALES ZUBEHÖR

Schmutzfilter für Eckventil

128434
€ 19,00



Strahlreglerset mit Klar- und Perlstrahlregler für Hochdruck-Armaturen, inkl. Serviceschlüssel

521746
€ 17,00



Schlauchführung für Küchenarmaturen

511920
€ 19,00



EMPFEHLUNG SPÜLMITTELSPENDER

LATO Spülmittelspender

siehe Seite 413











EMPFEHLUNG ZUGKNOPF

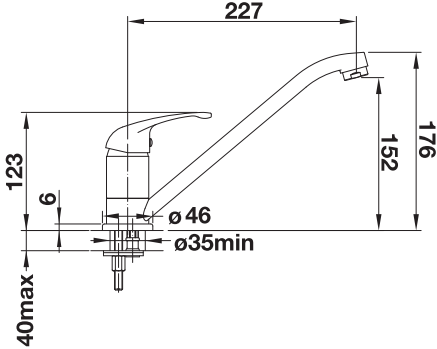

- Zeitlos-klassische Küchenarmatur
- Hoher, langer Auslauf
- Einsteigermodell
- Für kleine Spülen geeignet
- In chrom und vielen trendstarken, qualitativ hochwertigen SILGRANIT-Farben erhältlich

 Auch in Niederdruck erhältlich

 Rohrauslauf

METALLISCHE OBERFLÄCHE			HLP OHNE MWST.	TECHNISCHE ZEICHNUNG
 chrom	Hochdruck Niederdruck	517720 519723	€ 95,00 € 137,00	Durchflussmenge 15.4 (Hochdruck) / 6.2 (Niederdruck) l/min bei 3 bar Druck 
SILGRANIT-LOOK			HLP OHNE MWST.	
 silgranitschwarz		526152	€ 133,00	
 anthrazit		517721	€ 133,00	
 vulkangrau		526934	€ 133,00	
 silgranitweiß		517724	€ 133,00	
 softweiß		526935	€ 133,00	
 cafe		517729	€ 133,00	

IM LIEFERUMFANG ENTHALTEN

- 360° schwenkbarer Auslauf für größere Reichweite
- Ø 35 mm Armaturenbohrung erforderlich
- Mit Keramik-Scheibenkartusche
- Patentierter Strahlregler für deutlich reduzierte Verkalkung
- Flexible Anschlussrohre, 500 mm lang und 3/8"-Mutter
- Stabilisierungsplatte zur Erhöhung der Standfestigkeit der Armatur beim Einbau in Edelstahlspülen

EMPFEHLUNG OPTIONALES ZUBEHÖR

Schmutzfilter für Eckventil

128434
€ 19,00



Strahlreglerset mit Klar- und Perlstrahlregler für Hochdruck-Armaturen, inkl. Serviceschlüssel
521746
€ 17,00



EMPFEHLUNG SPÜLMITTELSPENDER

LATO Spülmittelspender

siehe Seite 413



EMPFEHLUNG ZUGKNOPF

ELOSCOPE-F II



- Für die Montage vor dem Fenster
- Klares, kompromissloses Design für wegweisende Küchengestaltung
- Für die Montage vor dem Fenster
- Hoher Auslauf erleichtert das Befüllen von Töpfen und Vasen
- Einfach von Hand versenkbar
- Nur 3 cm Mindestabstand zwischen Spüle und Fensterflügel erforderlich



Rohrauslauf



Vorfensterarmatur



METALLISCHE OBERFLÄCHE

HLP OHNE
MWST.

TECHNISCHE ZEICHNUNG



chrom

516672

€ 769,00

Durchflussmenge 11.5 l/min bei 3 bar Druck

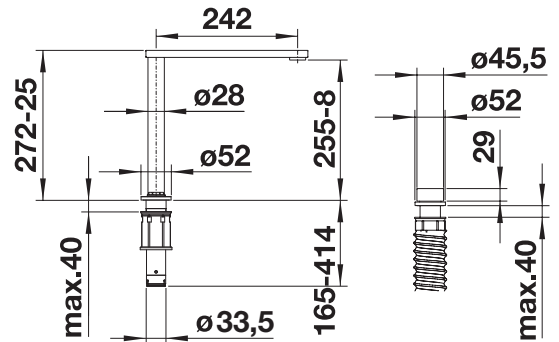

IM LIEFERUMFANG ENTHALTEN

- 360° schwenkbarer Auslauf für größere Reichweite
- 2 x 35 mm Ø benötigte Hahnlochbohrungen für Armatur und Bedienhebel
- Mit Keramikscheiben-Kartusche
- Patentierter Strahlregler für deutlich reduzierte Verkalkung
- Flexible Anschlussrohre, 700 mm lang und 3/8"-Mutter
- Stabilisierungsplatte zur Erhöhung der Standfestigkeit der Armatur beim Einbau in Edelstahlspülen
- Nicht kompatibel mit IF/A-Modellen

Vorfenster-
armaturen

9.3

EMPFEHLUNG OPTIONALES ZUBEHÖR

Schmutzfilter für Eckventil

128434
€ 19,00



EMPFEHLUNG
SPÜLMITTELSPENDER

PIONA Spülmittelspender

siehe Seite 412

EMPFEHLUNG
ZUGKNOPF

398

BLANCO

Detaillierte Maße und Zeichnungen mit Ausschnitten finden Sie im Internet unter www.blanco.com. Infos zur Verordnung (EG) 1907/2006 (REACH) finden Sie im Servicekapitel. Sämtliche Preise (Händlerlistenpreis) verstehen sich pro Stück, exkl. MwSt.



ALTA-S-F II



- Einhebelarmatur in schlankem, ästhetischem Design
- Zur Installation vor einem Fenster
- Einfaches Öffnen der Fenster: Heben Sie die Armatur senkrecht nach oben und legen Sie sie auf eine Seite.
- Hoher Auslauf zum einfachen Befüllen von großen Töpfen und Vasen
- Schlauchbrause mit zwei wählbaren Strahlarten

 Herauszieh-/ abnehmbare Brause bzw. Auslauf

 Umschaltbare Brause

 Vorfensterarmatur

METALLISCHE OBERFLÄCHE

 chrom

527557

HLP OHNE MWST.

€ 726,00

TECHNISCHE ZEICHNUNG

Durchflussmenge 7.3 l/min bei 3 bar Druck

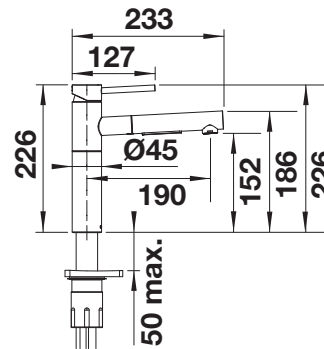

IM LIEFERUMFANG ENTHALTEN

- 140° schwenkbarer Auslauf für größere Reichweite
- Ø 35 mm Hahnloch erforderlich
- Einfache und schnelle Profi-Mischbatterie-Installation mit dem BLANCOlock
- Mit Keramik-Scheibenkartusche
- Klarstrahl-Bestrahlung aus Metall
- Nylonummantelter Brauseschlauch
- Schlauchgewicht für zuverlässigen Rückzug
- Flexible Anschlussrohre, 950 mm lang und 3/8"-Mutter
- Stabilisierungsplatte zur Erhöhung der Standfestigkeit der Armatur beim Einbau in Edelstahlspülen
- Mit Rückschlagventil und somit garantiert rücklaufsicher nach EN 1717

ALTA-F II



- Einhebelarmatur in schlankem, ästhetischem Design
- Zur Installation vor einem Fenster
- Einfaches Öffnen der Fenster: Heben Sie die Armatur senkrecht nach oben und legen Sie sie auf eine Seite.
- Hoher Auslauf zum einfachen Befüllen von großen Töpfen und Vasen

 Rohauslauf

 Vorfensterarmatur

METALLISCHE OBERFLÄCHE

 chrom

527542

HLP OHNE MWST.

€ 516,00

TECHNISCHE ZEICHNUNG

Durchflussmenge 12.9 l/min bei 3 bar Druck

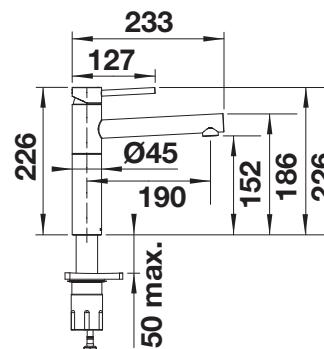

IM LIEFERUMFANG ENTHALTEN

- 360° schwenkbarer Auslauf für größere Reichweite
- Ø 35 mm Armaturenbohrung erforderlich
- Einfache und schnelle Profi-Mischbatterie-Installation mit dem BLANCOlock
- Mit Keramik-Scheibenkartusche
- Klarstrahl-Belüfter
- Flexible Anschlussrohre, 950 mm lang und 3/8"-Mutter
- Stabilisierungsplatte zur Erhöhung der Stabilität der Armatur beim Einbau in Edelstahlspülen

LINUS-S-F



- Für die Montage vor dem Fenster
- Minimalistisches Design
- Einfache Bedienung: senkrecht hochheben und zur Seite legen
- Hoher Auslauf für leichtes Befüllen von Töpfen und Vasen
- Herausziehbarer Auslauf
- Mindestabstand zwischen Spüle und Fensterflügel 4,5 cm





Auch in Niederdruck erhältlich



Herauszieh-/ abnehmbare Brause bzw. Auslauf



Vorfensterarmatur

METALLISCHE OBERFLÄCHE		HLP OHNE MWST.	
 chrom	Hochdruck Niederdruck	514023 514276	€ 605,00 € 666,00
SONDERFARBE		HLP OHNE MWST.	
 schwarz matt		527523	€ 704,00

TECHNISCHE ZEICHNUNG

Durchflussmenge 9.6 (Hochdruck) / 5 (Niederdruck) l/min bei 3 bar Druck

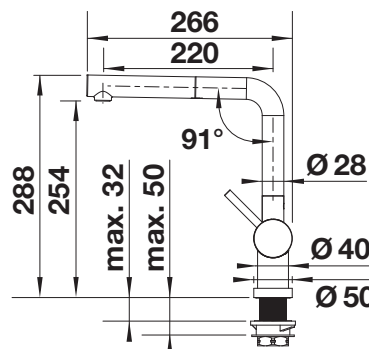

IM LIEFERUMFANG ENTHALTEN

- 140° schwenkbarer Auslauf für größere Reichweite
- Ø 35 mm Armaturenbohrung erforderlich
- Mit Keramik-Scheibenkartusche
- Patentierter Strahlregler für deutlich reduzierte Verkalkung
- Brause aus Metall
- Metallummantelter Brauseschlauch
- BLANCO-Schlauchgewicht für größere Reichweite
- Flexible Anschlussrohre, 950 mm lang und 3/8"-Mutter
- Stabilisierungsplatte zur Erhöhung der Standfestigkeit der Armatur beim Einbau in Edelstahlspülen
- Mit Rückflussverhinderer und damit garantiert rückflussfrei nach EN 1717

EMPFEHLUNG OPTIONALES ZUBEHÖR

Schmutzfilter für Eckventil

128434
€ 19,00



Strahlreglerset mit Klar- und Perlstrahlregler für Hochdruck-Armaturen, inkl. Serviceschlüssel

521746
€ 17,00



Schlauchführung für Küchenarmaturen

511920
€ 19,00



EMPFEHLUNG SPÜLMITTELSPENDER

LATO Spülmittelspender

siehe Seite 413



EMPFEHLUNG ZUGKNOPF

LINUS-F



- Für die Montage vor dem Fenster
- Minimalistisches Design
- Einfache Bedienung: senkrecht hochheben und zur Seite legen
- Hoher Auslauf für leichtes Befüllen von Töpfen und Vasen
- Hebel kann variabel links, mittig oder rechts positioniert werden
- Mindestabstand zwischen Spüle und Fensterflügel 2,5 cm



Auch in Niederdruck
erhältlich



Rohrauslauf



Vorfensterarmatur

METALLISCHE OBERFLÄCHE

chrom Hochdruck
Niederdruck

514025
514277

HLP OHNE
MWST.

€ 537,00
€ 601,00

TECHNISCHE ZEICHNUNG

Durchflussmenge 14 (Hochdruck) / 5 (Niederdruck) l/min bei 3 bar Druck

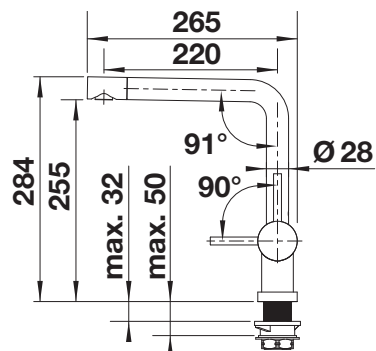

IM LIEFERUMFANG ENTHALTEN

- 360° schwenkbarer Auslauf für größere Reichweite
- Ø 35 mm Armaturenbohrung erforderlich
- Mit Keramikscheiben-Kartusche
- Patentierter Strahlregler für deutlich reduzierte Verkalkung
- Flexible Anschlussrohre, 950 mm lang und 3/4"-Mutter
- Stabilisierungsplatte zur Erhöhung der Standfestigkeit der Armatur beim Einbau in Edelstahlspülen

EMPFEHLUNG OPTIONALES ZUBEHÖR

Schmutzfilter für Eckventil

128434
€ 19,00



Strahlreglerset mit Klar- und Perlstrahlregler für Hochdruck-Armaturen, inkl. Serviceschlüssel
521746
€ 17,00



EMPFEHLUNG SPÜLMITTELSPENDER

LATO Spülmittelspender

siehe Seite 413



EMPFEHLUNG ZUGKNOPF

LANORA-S-F



- Für die Montage vor dem Fenster
- Hochwertige Ausführung in massivem Edelstahl, Oberfläche gebürstet
- Klares Armaturendesign für moderne Küchen
- Hoher, herausziehbarer Auslauf für leichtes Befüllen von Töpfen und Vasen
- Größere Gestaltungsfreiheit bei Einbau vor Rückwand durch Bedienhebel mit senkrechter Nullstellung
- Energiesparend: Grundeinstellung des Bedienhebels auf Kaltstart
- Mindestabstand zwischen Spüle und Fensterflügel 4,5 cm



Herauszieh-/ abnehmbare Brause bzw. Auslauf



Vorfensterarmatur

METALLISCHE OBERFLÄCHE

HLP OHNE MWST.

TECHNISCHE ZEICHNUNG

Edelstahl gebürstet

526180

€ 527,00

Durchflussmenge 6.8 l/min bei 3 bar Druck

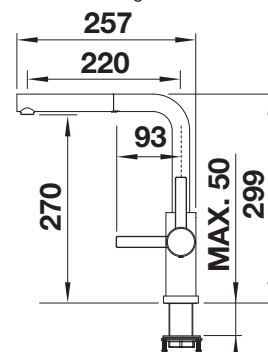

IM LIEFERUMFANG ENTHALTEN

- 190° schwenkbarer Auslauf für größere Reichweite
- Ø 35 mm Armaturenbohrung erforderlich
- Mit Keramik-Scheibenkartusche
- Patentierter Strahlregler für deutlich reduzierte Verkalkung
- Brause aus Metall
- Nylonummantelter Brauseschlauch
- Schlauchgewicht für sicheren Rückzug
- Flexible Anschlussrohre, 950 mm lang und 3/8"-Mutter
- Stabilisierungsplatte zur Erhöhung der Standfestigkeit der Armatur beim Einbau in Edelstahlspülen
- Mit Rückflussverhinderer und damit garantiert rückflussfrei nach EN 1717

EMPFEHLUNG OPTIONALES ZUBEHÖR

Schmutzfilter für Eckventil

128434
€ 19,00



Schlauchführung für Küchenarmaturen

511920
€ 19,00



EMPFEHLUNG SPÜLMITTELSPENDER

PIONA Spülmittelspender

siehe Seite 412



EMPFEHLUNG ZUGKNOPF

LANORA-F



- Für die Montage vor dem Fenster
- Hochwertige Ausführung in massivem Edelstahl, Oberfläche gebürstet
- Klares Armaturendesign für moderne Küchen
- Hoher Auslauf für leichtes Befüllen von Töpfen und Vasen
- Größere Gestaltungsfreiheit bei Einbau vor Rückwand durch Bedienhebel mit senkrechter Nullstellung
- Energiesparend: Grundeinstellung des Bedienhebels auf Kaltstart
- Auch mit herausziehbarer Schlauchbrause erhältlich
- Mindestabstand zwischen Spüle und Fensterflügel 2,5 cm



Auch in Niederdruck erhältlich



Rohauslauf



Vorfensterarmatur

METALLISCHE OBERFLÄCHE

● Edelstahl gebürstet Hochdruck Niederdruck

526179
526181

HLP OHNE MWST.

€ 414,00
€ 461,00

TECHNISCHE ZEICHNUNG

Durchflussmenge 10.5 (Hochdruck) / 5.2 (Niederdruck) l/min bei 3 bar Druck

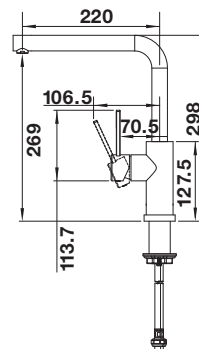

IM LIEFERUMFANG ENTHALTEN

- 360° schwenkbarer Auslauf für größere Reichweite
- Ø 35 mm Armaturenbohrung erforderlich
- Mit Keramik-Scheibenkartusche
- Patentierter Strahlregler für deutlich reduzierte Verkalkung
- Flexible Anschlussrohre, 950 mm lang und 3/4"-Mutter
- Stabilisierungsplatte zur Erhöhung der Standfestigkeit der Armatur beim Einbau in Edelstahlspülen

EMPFEHLUNG OPTIONALES ZUBEHÖR

Schmutzfilter für Eckventil

128434
€ 19,00



EMPFEHLUNG SPÜLMITTELSPENDER

PIONA Spülmittelspender

siehe Seite 412



EMPFEHLUNG ZUGKNOPF

LARESSA-F HEBEL RECHTS



- Vorfenster-Armatur in moderner Optik
- Komfortabler Klapp-Mechanismus zum seitlichen Umlegen der Armatur
- Gedämpfter Klapp-Vorgang und sicheres Einrasten
- Bauhöhe ermöglicht komplettes Versenken des Auslaufs in das Becken
- Seitlicher Bedienhebel, wahlweise in Links- oder Rechtsausführung
- Hoher Auslauf für leichtes Befüllen von Töpfen und Vasen
- Mindestabstand zwischen Spüle und Fensterflügel 6,5 cm



Rohrauslauf



Vorfensterarmatur

METALLISCHE OBERFLÄCHE

HLP OHNE MWST.

TECHNISCHE ZEICHNUNG



chrom

521545

€ 366,00

Durchflussmenge 11.83 l/min bei 3 bar Druck

IM LIEFERUMFANG ENTHALTEN

- 360° schwenkbarer Auslauf für größere Reichweite
- Ø 35 mm Armaturenbohrung erforderlich
- Mit Keramikscheiben-Kartusche
- Patentierter Strahlregler für deutlich reduzierte Verkalkung
- Flexible Anschlussrohre, 500 mm lang und 3/8"-Mutter
- Stabilisierungsplatte zur Erhöhung der Standfestigkeit der Armatur beim Einbau in Edelstahlspülen

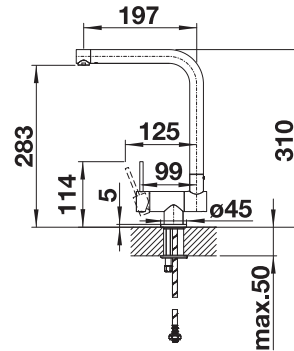

LARESSA-F HEBEL LINKS



- Vorfenster-Armatur in moderner Optik
- Komfortabler Klapp-Mechanismus zum seitlichen Umlegen der Armatur
- Gedämpfter Klapp-Vorgang und sicheres Einrasten
- Bauhöhe ermöglicht komplettes Versenken des Auslaufs in das Becken
- Seitlicher Bedienhebel, wahlweise in Links- oder Rechtsausführung
- Hoher Auslauf für leichtes Befüllen von Töpfen und Vasen
- Mindestabstand zwischen Spüle und Fensterflügel 6,5 cm



Rohrauslauf



Hebel links



Vorfensterarmatur

METALLISCHE OBERFLÄCHE

HLP OHNE MWST.

TECHNISCHE ZEICHNUNG



chrom

521546

€ 366,00

Durchflussmenge 11.83 l/min bei 3 bar Druck

IM LIEFERUMFANG ENTHALTEN

- 360° schwenkbarer Auslauf für größere Reichweite
- Ø 35 mm Armaturenbohrung erforderlich
- Mit Keramikscheiben-Kartusche
- Patentierter Strahlregler für deutlich reduzierte Verkalkung
- Flexible Anschlussrohre, 500 mm lang und 3/8"-Mutter
- Stabilisierungsplatte zur Erhöhung der Standfestigkeit der Armatur beim Einbau in Edelstahlspülen

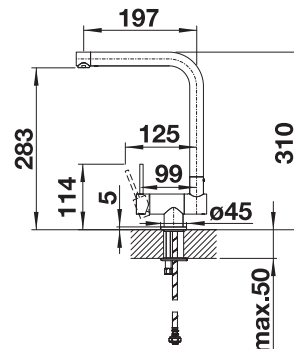

CORESSA-F HEBEL RECHTS



- Vorfenster-Armatur in moderner Optik
- Komfortabler Klapp-Mechanismus zum seitlichen Umlegen der Armatur
- Gedämpfter Klapp-Vorgang und sicheres Einrasten
- Optimale Bauhöhe ermöglicht komplettes Versenken des Auslaufs in das Becken
- Seitlicher Bedienhebel, wahlweise in Links- oder Rechtsausführung
- Hoher Auslauf für leichtes Befüllen von Töpfen und Vasen
- Mindestabstand zwischen Spüle und Fensterflügel 6,5 cm



Rohrauslauf



Vorfensterarmatur

METALLISCHE OBERFLÄCHE

HLP OHNE MWST.

TECHNISCHE ZEICHNUNG



chrom

521543

€ 366,00

Durchflussmenge 12.59 l/min bei 3 bar Druck

IM LIEFERUMFANG ENTHALTEN

- 360° schwenkbarer Auslauf für größere Reichweite
- Ø 35 mm Armaturenbohrung erforderlich
- Mit Keramikscheiben-Kartusche
- Patentierter Strahlregler für deutlich reduzierte Verkalkung
- Flexible Anschlussrohre, 500 mm lang und 3/8"-Mutter
- Stabilisierungsplatte zur Erhöhung der Stabilität der Armatur beim Einbau in Edelstahlspülen

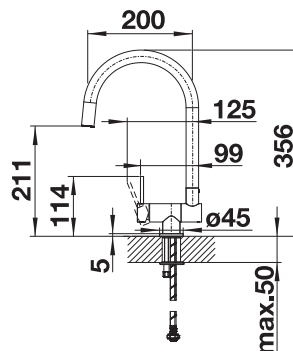

CORESSA-F HEBEL LINKS



- Vorfenster-Armatur in moderner Optik
- Komfortabler Klapp-Mechanismus zum seitlichen Umlegen der Armatur
- Gedämpfter Klapp-Vorgang und sicheres Einrasten
- Bauhöhe ermöglicht komplettes Versenken des Auslaufs in das Becken
- Seitlicher Bedienhebel, wahlweise in Links- oder Rechtsausführung
- Hoher Auslauf für leichtes Befüllen von Töpfen und Vasen
- Mindestabstand zwischen Spüle und Fensterflügel 6,5 cm



Rohrauslauf



Hebel links



Vorfensterarmatur

METALLISCHE OBERFLÄCHE

HLP OHNE MWST.

TECHNISCHE ZEICHNUNG



chrom

521544

€ 366,00

Durchflussmenge 12.59 l/min bei 3 bar Druck

IM LIEFERUMFANG ENTHALTEN

- 360° schwenkbarer Auslauf für größere Reichweite
- Ø 35 mm Armaturenbohrung erforderlich
- Mit Keramik-Scheibenkartusche
- Patentierter Strahlregler für deutlich reduzierte Verkalkung
- Flexible Anschlussrohre, 700 mm lang und 3/8"-Mutter
- Stabilisierungsplatte zur Erhöhung der Standfestigkeit der Armatur beim Einbau in Edelstahlspülen

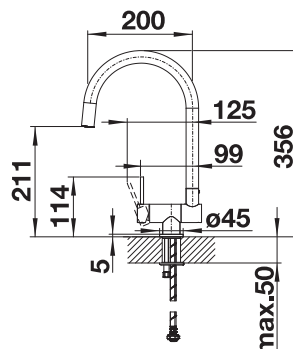



- Geeignet für den Einbau unter dem Fenster
- Schlanke Armatur in ästhetischem Design
- Ausziehbarer Brauseschlauch mit doppeltem Strahlbild für mehr Reichweite und Komfort
- Besonders geeignet für kompakte Spülen



Auch in Niederdruck erhältlich



Herauszieh-/ abnehmbare Brause bzw. Auslauf



Umschaltbare Brause

METALLISCHE OBERFLÄCHE

chrom Hochdruck
Niederdruck

527969 **
527970 **

HLP OHNE MWST.

€ 392,00
€ 516,00

TECHNISCHE ZEICHNUNG

Durchflussmenge 7.69 (Hochdruck) / 4.25 (Niederdruck) l/min bei 3 bar Druck

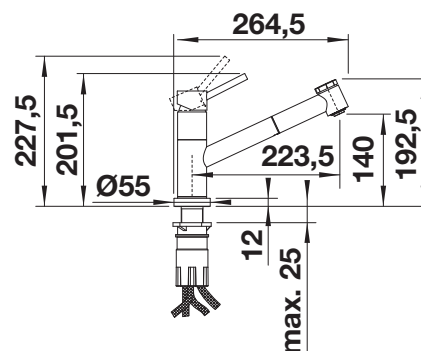

IM LIEFERUMFANG ENTHALTEN

- 120° schwenkbarer Auslauf für größere Reichweite
- Ø 35 mm Hahnloch erforderlich
- Mit Keramik-Kartusche
- Patentierter Strahlregler für deutlich reduzierte Verkalkung Brause aus Kunststoff
- Brauseschlauch mit Nylonummantelung
- Schlauchgewicht für sicheren Rückzug
- Flexible Anschlussrohre, 950 mm lang und 3/8"-Mutter
- Stabilisierungsplatte zur Erhöhung der Standfestigkeit der Armatur beim Einbau in Edelstahlspülen
- Mit Rückflussverhinderer und somit garantiert rückflussfrei nach EN 1717

** LIEFERBAR AB MÄRZ 2025

EMPFEHLUNG OPTIONALES ZUBEHÖR

Schmutzfilter für Eckventil

128434
€ 19,00



Schlauchführung für
Küchenarmaturen

511920
€ 19,00



EMPFEHLUNG SPÜLMITTELSPENDER

LATO Spülmittelspender

siehe Seite 413

EMPFEHLUNG ZUGKNOPF





- Geeignet für den Einbau unter dem Fenster
- Schlanke Armatur in ästhetischem Design
- Besonders geeignet für kompakte Spülen



Auch in Niederdruck erhältlich



Rohrauslauf



Vorfensterarmatur

METALLISCHE OBERFLÄCHE		HLP OHNE MWST.		TECHNISCHE ZEICHNUNG
chrom	Hochdruck Niederdruck	527959 ** 527960 **	€ 265,00 € 319,00	Durchflussmenge 14.98 (Hochdruck) / 4.35 (Niederdruck) l/min bei 3 bar Druck

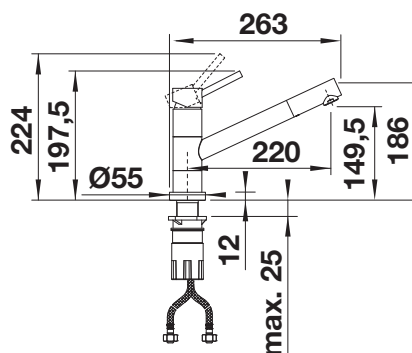

IM LIEFERUMFANG ENTHALTEN

- 360° schwenkbarer Auslauf für größere Reichweite
- Ø 35 mm Hahnloch erforderlich
- Mit Keramik-Kartusche
- Patentierter Strahlregler für deutlich reduzierte Verkalkung
- Flexible Anschlussrohre, 950 mm lang und 3/4"-Mutter
- Stabilisierungsplatte zur Erhöhung der Standfestigkeit der Armatur beim Einbau in Edelstahlspülen

** LIEFERBAR AB MÄRZ 2025

EMPFEHLUNG OPTIONALES ZUBEHÖR

Schmutzfilter für Eckventil

128434
€ 19,00



EMPFEHLUNG SPÜLMITTELSPENDER

LATO Spülmittelspender

siehe Seite 413



EMPFEHLUNG ZUGKNOPF

BLANCOWEGA-S-F II



- Für die Montage vor dem Fenster
- Einhebelarmatur für leichte Bedienung und flexible Küchenplanung
- Herausziehbare Zweistrahlblause für einfaches Wechseln von Perlstrahl auf Brausestrahl
- Besonders geeignet für kompakte Spülen und Becken
- Mindestabstand zwischen Spüle und Fensterflügel 2,5 cm



Herauszieh-/ abnehmbare Brause bzw. Auslauf



Umschaltbare Brause



Vorfensterarmatur

METALLISCHE OBERFLÄCHE

HLP OHNE MWST.

TECHNISCHE ZEICHNUNG



chrom

526418

€ 280,00

Durchflussmenge 9.24 l/min bei 3 bar Druck

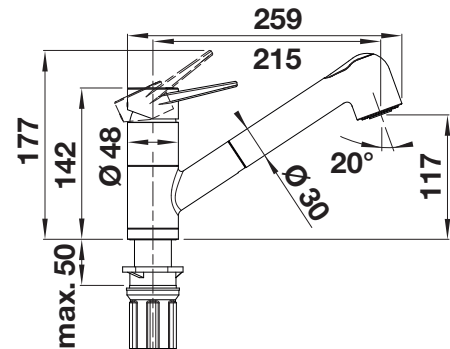

IM LIEFERUMFANG ENTHALTEN

- 180° schwenkbarer Auslauf für größere Reichweite
- Ø 35 mm Armaturenbohrung erforderlich
- Mit Keramik-Scheibenkartusche
- Patentierter Strahlregler für deutlich reduzierte Verkalkung
- Brause aus Kunststoff
- Nylonummantelter Brauseschlauch
- Schlauchgewicht für sicheren Rückzug
- Flexible Anschlussrohre, 950 mm lang und 3/4"-Mutter
- Stabilisierungsplatte zur Erhöhung der Standfestigkeit der Armatur beim Einbau in Edelstahlspülen
- Mit Rückschlagventil und somit garantiert rücklaufsicher nach EN 1717

EMPFEHLUNG OPTIONALES ZUBEHÖR

Schmutzfilter für Eckventil

128434
€ 19,00



Strahlreglerset mit Klar- und Perlstrahlregler für Hochdruck-Armaturen, inkl. Serviceschlüssel

521746
€ 17,00



Schlauchführung für Küchenarmaturen

511920
€ 19,00



EMPFEHLUNG SPÜLMITTELSPENDER

LATO Spülmittelspender

siehe Seite 413



EMPFEHLUNG ZUGKNOPF

BLANCOWEGA-F II



- Für die Montage vor dem Fenster
- Kopfhebelarmatur für flexible Planung und leichte Bedienung
- Besonders geeignet für kompakte Spülen und Becken
- Mindestabstand zwischen Spüle und Fensterflügel 2,5 cm



Rohrauslauf



Vorfensterarmatur

METALLISCHE OBERFLÄCHE		HLP OHNE MWST.	TECHNISCHE ZEICHNUNG
 chrom	526404	€ 176,00	Durchflussmenge 14.11 l/min bei 3 bar Druck

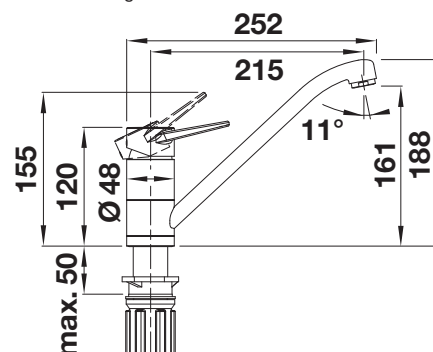

IM LIEFERUMFANG ENTHALTEN

- 180° schwenkbarer Auslauf für größere Reichweite
- Ø 35 mm Armaturenbohrung erforderlich
- Mit Keramik-Scheibenkartusche
- Patentierter Strahlregler für deutlich reduzierte Verkalkung
- Flexible Anschlussrohre, 950 mm lang und 3/8“-Mutter
- Stabilisierungsplatte zur Erhöhung der Stabilität der Armatur beim Einbau in Edelstahlspülen

EMPFEHLUNG OPTIONALES ZUBEHÖR

Schmutzfilter für Eckventil

128434
€ 19,00



Strahlregler mit Klar- und Perlstrahlregler für Hochdruck-Armaturen, inkl. Serviceschlüssel

521746
€ 17,00



EMPFEHLUNG SPÜLMITTELSPENDER

LATO Spülmittelspender

siehe Seite 413



EMPFEHLUNG ZUGKNOPF

DARAS-S-F



- Für die Montage vor dem Fenster
- Einfache Bedienung: senkrecht hochheben und zur Seite legen
- Mit herausziehbarem Auslauf
- Einsteigermodell
- Für kleine Spülen geeignet
- Mindestabstand zwischen Spüle und Fensterflügel 4 cm



Herauszieh-/ abnehmbare
Brause bzw. Auslauf



Vorfensterarmatur

METALLISCHE OBERFLÄCHE

HLP OHNE
MWST.

TECHNISCHE ZEICHNUNG



chrom

521752

€ 294,00

Durchflussmenge 8.25 l/min bei 3 bar Druck

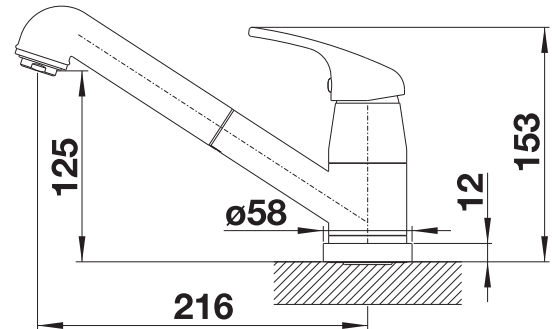

IM LIEFERUMFANG ENTHALTEN

- 80° schwenkbarer Auslauf
- Ø 35 mm Armaturenbohrung erforderlich
- Mit Keramik-Scheibenkartusche
- Patenteder Strahlregler für deutlich reduzierte Verkalkung
- Brause aus Kunststoff
- Nylonummantelter Brauseschlauch
- Schlauchgewicht für sicheren Rückzug
- Flexible Anschlussrohre, 950 mm lang und 3/4"-Mutter
- Stabilisierungsplatte zur Erhöhung der Standfestigkeit der Armatur beim Einbau in Edelstahlspülen
- Mit Rückflussverhinderer und somit garantiert rückflussgesichert nach EN 1717

EMPFEHLUNG OPTIONALES ZUBEHÖR

Schmutzfilter für Eckventil

128434
€ 19,00



Strahlreglerset mit Klar-
und Perlstrahlregler für
Hochdruck-Armaturen, inkl.
Serviceschlüssel

521746
€ 17,00



Schlauchführung für
Küchenarmaturen

511920
€ 19,00



EMPFEHLUNG
SPÜLMITTELSPENDER

LATO Spülmittelspender

siehe Seite 413



EMPFEHLUNG
ZUGKNOPF

DARAS-F



- Für die Montage vor dem Fenster
- Einfache Bedienung: senkrecht hochheben und zur Seite legen
- Einsteigermodell
- Für kleine Spülen geeignet
- Mindestabstand zwischen Spüle und Fensterflügel 3 cm



Rohrauslauf



Vorfensterarmatur

METALLISCHE OBERFLÄCHE		HLP OHNE MWST.	TECHNISCHE ZEICHNUNG
 chrom	521751	€ 195,00	Durchflussmenge 13.7 l/min bei 3 bar Druck

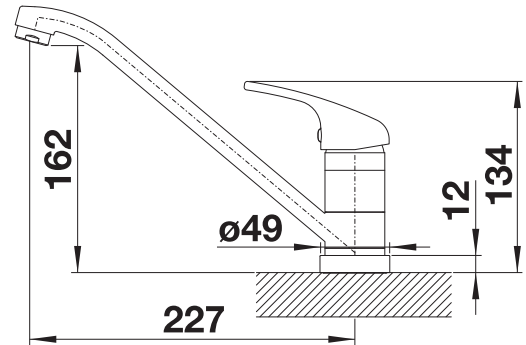

IM LIEFERUMFANG ENTHALTEN

- 360° schwenkbarer Auslauf für größere Reichweite
- Ø 35 mm Armaturenbohrung erforderlich
- Mit Keramikscheiben-Kartusche
- Patentierter Strahlregler für deutlich reduzierte Verkalkung
- Flexible Anschlussrohre, 950 mm lang und 3/8“-Mutter
- Stabilisierungsplatte zur Erhöhung der Standfestigkeit der Armatur beim Einbau in Edelstahlspülen

EMPFEHLUNG OPTIONALES ZUBEHÖR

Schmutzfilter für Eckventil

128434
€ 19,00



Strahlregler mit Klar- und Perlstrahlregler für Hochdruck-Armaturen, inkl. Serviceschlüssel
521746
€ 17,00



EMPFEHLUNG SPÜLMITTELSPENDER

LATO Spülmittelspender

siehe Seite 413





EMPFEHLUNG ZUGKNOPF

PIONA



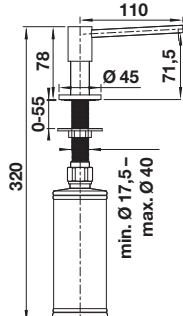

- Große Auswahl
- Abgestimmtes Design, passend zu einer Vielzahl von BLANCO-Küchenarmaturen
- Insbesondere zu Küchenarmaturen in den Oberflächen chrom, Edelstahl finish, Edelstahl gebürstet, Edelstahl seidenglanz und Edelstahl seidenmatt
- Bequem von oben zu befüllen

METALLISCHE OBERFLÄCHE		HLP OHNE MWST.	TECHNISCHE ZEICHNUNG
 chrom	517667	€ 204,00	Hahnlochbohrung mit \varnothing 35 mm erforderlich Flascheninhalt: 300 ml 
 Edelstahl gebürstet	517537	€ 371,00	
 Edelstahl seidenmatt	515992	€ 387,00	

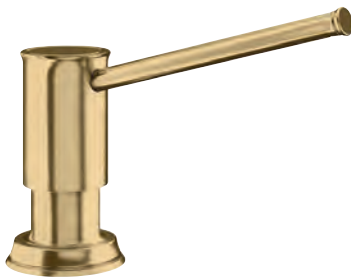
LIVIA



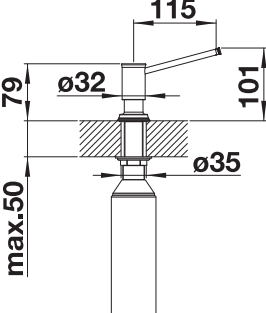





- Modernes Design mit optisch abgesetzten Dekor-Elementen
- PVD steel - reinigungsfreundlich und hohe Verschleißfestigkeit
- Systemlösung mit passender Ablauffernbedienung und Küchenarmatur
- In unterschiedlichen Oberflächenausführungen erhältlich
- Bequem von oben zu befüllen

PVD		HLP OHNE MWST.	TECHNISCHE ZEICHNUNG
 satin gold	526698	€ 193,00	Bitte beachten: \varnothing 35 mm Hahnloch erforderlich Flascheninhalt: 500 ml 
METALLISCHE OBERFLÄCHE		HLP OHNE MWST.	
 chrom	521291	€ 158,00	

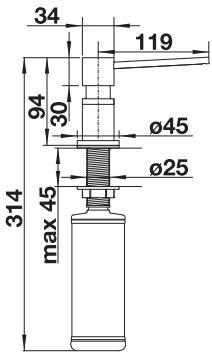
LATO



- Spülmittelspender in zeitlos modernem Design
- Metallische und zweifarbige Ausführungen passen perfekt zu BLANCO Küchenarmaturen und Spülen
- Leichte Bedienung durch exakt abgestimmte Auslaufmaße
- Bequem von oben zu befüllen
- Besonders praktisches Spülenzubehör



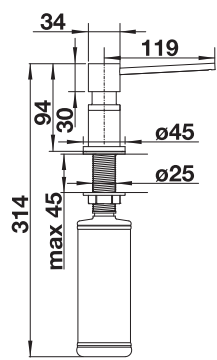





PVD			HLP OHNE MWST.	TECHNISCHE ZEICHNUNG
	satin dark steel	527743	€ 196,00	- Hahnlochbohrung mit Ø 35 mm erforderlich - Flascheninhalt: 300 ml 
	satin platinum	527721	€ 196,00	
	PVD steel	525809	€ 157,00	
	satin gold	526699	€ 157,00	
METALLISCHE OBERFLÄCHE				
	chrom	525808	€ 131,00	
SONDERFARBE				
	schwarz matt	525789	€ 183,00	

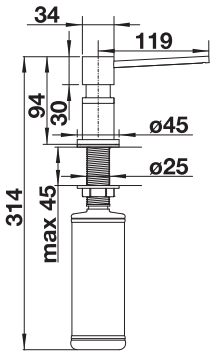

LATO









- Spülmittelspender in zeitlos modernem Design
- Metallische und zweifarbige Ausführungen passen perfekt zu BLANCO Küchenarmaturen und Spülen
- Leichte Bedienung durch exakt abgestimmte Auslaufmaße
- Bequem von oben zu befüllen
- Besonders praktisches Spülnzubehör

SILGRANIT-LOOK ZWEIFARBIG		HLP OHNE MWST.	TECHNISCHE ZEICHNUNG
 silgranitschwarz/chrom	526177	€ 168,00	- Hahnlochbohrung mit Ø 35 mm erforderlich - Flascheninhalt: 300 ml 
 anthrazit/chrom	525810	€ 168,00	
 felsgrau/chrom	525817	€ 168,00	
 vulkangrau/chrom	526954	€ 168,00	
 silgranitweiß/chrom	525814	€ 168,00	
 softweiß/chrom	526955	€ 168,00	
 tartufo/chrom	525816	€ 168,00	
 cafe/chrom	525815	€ 168,00	

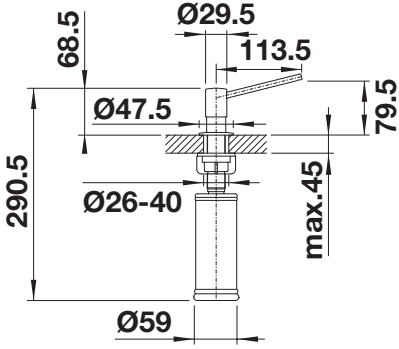
TORRE



- Spülmittelspender in zeitlos modernem Design
- Metallische Ausführung passt optisch zu einer Vielzahl von BLANCO Küchenarmaturen und Spülen
- Leichte Bedienung durch exakt abgestimmte Auslaufmaße
- Bequem von oben zu befüllen
- Besonders praktisches Spülnzubehör

PVD			HLP OHNE MWST.	TECHNISCHE ZEICHNUNG
	satin dark steel	527744	€ 217,00	- Hahnlochbohrung mit Ø 35 mm erforderlich - Flascheninhalt: 300 ml 
	satin platinum	527722	€ 217,00	
	PVD steel	526430	€ 180,00	
METALLISCHE OBERFLÄCHE			HLP OHNE MWST.	
	chrom	512593	€ 119,00	
	Edelstahl gebürstet	521541	€ 189,00	
	Edelstahl finish	512594	€ 180,00	



10 UNTERSCHRANK- ORGANISATION



10.1 ABFALLSYSTEME	418-434
BOTTON II	431
BOTTON PRO	429, 430
FLEXON II	423, 424, 425, 426, 427, 428
SELECT II	418, 419, 420, 421, 422
SINGOLO	433, 434
OLON	432
10.2 ORGANISATIONSSYSTEME	435-440
FLAT DRAWER	436
ORGA SHELF	435
ORGANISATIONSSCHUBLADE II	437
STORAGE CADDY	439
UNIVERSAL BAG XL	438

SELECT II



- Komplette Raumnutzung des Spülenunterschrank dank maßlich abgestimmter Lösungen, im Einklang mit Spüle und Armatur
- Breite Modellpalette für die gängigsten Schrankmaße
- Flexible Universalboxen in der Organisationsschublade sorgen für noch mehr Ordnung
- Vielfältige und verschiedene Abfalltrennmöglichkeiten durch flexible Eimerkombinationen
- Einfache Montage ohne Messen, Anzeichnen oder Vorbohren



reddot winner 2021



UNTERSCHRANK MM	600	600	600	600	
SELECT II	60/4 Orga	XL 60/3 Orga	60/3 Orga	60/2 Orga	
EIMERVOLUMEN	42 l	46 l	45 l	49 l	
HLP OHNE MWST.	€ 547,00	€ 535,00	€ 509,00	€ 505,00	
TECHNISCHE ZEICHNUNG					
IM LIEFERUMFANG ENTHALTEN	Auszugssystem zur Frontanbindung, Organisationsschublade, 2 x 15 l und 2 x 6 l Eimer, 1 x Eimerdeckel 6 l	Auszugssystem zur Frontanbindung, Organisationsschublade, 1 x 30 l und 2 x 8 l Eimer, 1 x Eimerdeckel 8 l	Auszugssystem zur Frontanbindung, Organisationsschublade, 3 x 15 l Eimer	Auszugssystem zur Frontanbindung, Organisationsschublade, 1 x 30 l und 1 x 19 l Eimer	
INSTALLATIONSHINWEIS	<p>– Einbauhöhe 458 mm (Universalfächer verschiebbar für zusätzlichen Einbauraum für Ablaufgarnituren), Einbautiefe 400 mm, erforderliches Schrankinnenmaß für Auszugsschienen 450 mm, Schrankseitenwandstärke 16 mm oder 19 mm.</p> <p>– Für Schränke mit 18 mm Seitenwandstärke müssen Distanzplatten 243 513 separat bestellt werden.</p> <p>– Hierzu sind Fronttüren ohne Scharniere oder Bohrungen erforderlich. Bitte Griffposition beachten.</p> <p>– Auch zum Einbau in Unterschränke mit Rahmen- und Kassettentüren mit Rahmen ab 40 mm geeignet.</p> <p>– Bitte beachten Sie bei der Planung die Einbauhöhe des Abfallsystems, die Einbautiefe der Spüle und die daraus resultierenden Mindestmaße des Unterschranks.</p> <p>– Mindestens empfohlene Sockelhöhe bei MOVEX-Montage: 100 mm.</p>				
EMPFEHLUNG OPTIONALES ZUBEHÖR	SELECT Clip	MOVEX	SELECT AutoMove	AktivBio-Deckel für 6 Liter Eimer	SELECT Eimerdeckel 15 l
	521300 € 51,00	519357 € 42,00	521301* € 608,00	524219 € 56,00	229338 € 29,00

SELECT II



- Komplette Raumnutzung des Spülenschrank dank maßlich abgestimmter Lösungen, im Einklang mit Spüle und Armatur
- Breite Modellpalette für die gängigsten Schrankmaße
- Vielfältige und verschiedene Abfalltrennmöglichkeiten durch flexible Eimerkombinationen
- Einfache Montage ohne Messen, Anzeichnen oder Vorbohren
- Optional erhältliches Zubehör ergänzt das System zu einer individuellen Lösung
- Modernes Design mit hochwertigem Aluminium



reddot winner 2021



UNTERSCHRANK MM	600	600	600	600
SELECT II	60/4	XL 60/3	60/3	60/2
EIMERVOLUMEN	42 l	46 l	45 l	49 l
HLP OHNE MWST.	€ 392,00	€ 378,00	€ 352,00	€ 345,00
TECHNISCHE ZEICHNUNG				
IM LIEFERUMFANG ENTHALTEN	Auszugssystem zur Frontanbindung, Systemabdeckung, 2 x 15 l und 2 x 6 l Eimer, 1 x Eimerdeckel 6 l	Auszugssystem zur Frontanbindung, Systemabdeckung, 1 x 30 l und 2 x 8 l Eimer, 1 x Eimerdeckel 8 l	Auszugssystem zur Frontanbindung, Systemabdeckung, 3 x 15 l Eimer	Auszugssystem zur Frontanbindung, Systemabdeckung, 1 x 30 l und 1 x 19 l Eimer
INSTALLATIONSHINWEIS	<ul style="list-style-type: none"> – Einbauhöhe 361 mm, Einbautiefe 400 mm, erforderliches Korpus-Innenmaß für Auszugsschienen 450 mm, Korpusseitenwandstärke 16 mm oder 19 mm. – Für Schränke mit 18 mm Seitenwandstärke müssen Distanzplatten 243 513 separat bestellt werden. – Hierzu sind Fronttüren ohne Scharniere oder Bohrungen erforderlich. Bitte Griffposition beachten. – Auch zum Einbau in Unterschränke mit Rahmen- und Kassettentüren mit Rahmen ab 40 mm geeignet. – Bitte beachten Sie bei der Planung die Einbauhöhe des Abfallsystems, die Einbautiefe der Spüle und die daraus resultierenden Mindestmaße des Unterschranks. – Minimale empfohlene Sockelhöhe für MOVEX-Montage: 100 mm. 			

EMPFEHLUNG OPTIONALES ZUBEHÖR

SELECT Clip	MOVEX	SELECT AutoMove	AktivBio-Deckel für 6 Liter Eimer	SELECT Eimerdeckel 15 l
521300 € 51,00	519357 € 42,00	521301* € 608,00	524219 € 56,00	229338 € 29,00

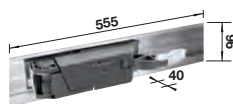
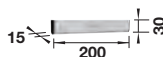
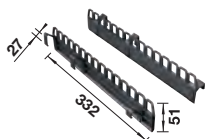

Detaillierte Maße und Zeichnungen mit Ausschnitten finden Sie im Internet unter www.blanco.com. *Infos zur Verordnung (EG) 1907/2006 (REACH) finden Sie im Servicekapitel. Sämtliche Preise (Händlerlistenpreis) verstehen sich pro Stück, exkl. MwSt.

BLANCO

419

SELECT II COMPACT



- Für den Einbau vor wandseitig installierten Niederdruckboilern, Heißwassersystemen und Filtersystemen
- Effektive Raumnutzung des Unterschranks dank reduzierter Einbautiefe von 320 mm
- Modernes Design mit hochwertigem Aluminium
- Alle Teile sind reinigungsfreundlich dank großer und glatter Oberflächen
- Einfache Montage ohne Messen, Anzeichnen oder Vorbohren



reddot winner 2021



UNTERSCHRANK MM

600

SELECT II Compact 60/2



526207

EIMERVOLUMEN

34 l

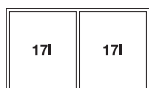

HLP OHNE MWST.

€ 377,00

TECHNISCHE ZEICHNUNG

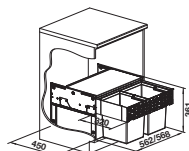

IM LIEFERUMFANG ENTHALTEN

Auszugssystem zur Frontanbindung, Systemabdeckung, 2 x 17 l Eimer

INSTALLATIONSHINWEIS

- Einbauhöhe 361 mm, Einbautiefe 320 mm, erforderliches Korpus-Innenmaß für Auszugsschienen 450 mm, Korpusseitenwandstärke 16 mm oder 19 mm.
- Für Schränke mit 18 mm Seitenwandstärke müssen Distanzplatten 243 513 separat bestellt werden.
- Hierfür sind Fronttüren ohne Scharniere oder Bohrungen erforderlich. Bitte beachten Sie die Griffposition.
- Auch zum Einbau in Unterschränke mit Rahmen- und Kassettentüren mit Rahmen ab 40 mm geeignet.
- Bitte beachten Sie bei der Planung die Einbauhöhe des Abfallsystems, die Einbautiefe der Spüle und die daraus resultierenden Mindestmaße des Unterschranks.
- Mindesteinbautiefe für BLANCO TAMPERA Hot: 550 mm.
- Minimale empfohlene Sockelhöhe bei MOVEX-Montage: 100 mm.

EMPFEHLUNG OPTIONALES ZUBEHÖR

MOVEX

519357
€ 42,00

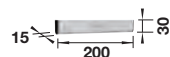

SELECT II







- Durchdachte Lösung für BLANCO drink.systems: effektive Raumnutzung des Unterschranks durch das optimale Zusammenspiel aller Systemkomponenten
- Besonders gute Zugänglichkeit des Soda-Systems bei Filter- oder CO2-Zylinder-Wechsel
- Alles an einem Ort: der integrierte Ablageboden bietet Platz für 4 CO2-Zylinder
- Alle Systemkomponenten sind optisch aufeinander abgestimmt
- Alle Teile sind reinigungsfreundlich dank großer und glatter Oberflächen



reddot winner 2021

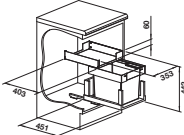
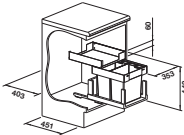

UNTERSCHRANK MM	600	600
SELECT II	40/1 Combi	40/2 Combi
		
	526304	527854
EIMERVOLUMEN	30 l	26 l
		
HLP OHNE MWST.	€ 570,00	€ 601,00
TECHNISCHE ZEICHNUNG		
IM LIEFERUMFANG ENTHALTEN	Auszugssystem zur Frontanbindung, Schubkasten, Auszugsschienen, Integrierter Ablageboden, 1 x 30 l Eimer	Auszugssystem für Frontanbau, Schublade, Auszugsschienen, integrierter Ablageboden, 2 x 13 l Eimer.

INSTALLATIONSHINWEIS

- Nicht für Rahmen- oder Kassettentüren geeignet
- Einbauhöhe 442 mm, Einbautiefe 400 mm, erforderliches Schrankinnenmaß für Auszugsschienen 451 mm
- Hierfür sind Fronttüren ohne Scharniere und Bohrungen erforderlich. Bitte beachten Sie die Griffposition.
- Bitte beachten Sie bei Ihrer Planung die Einbauhöhe des Abfallsystems, die Einbautiefe der Spüle und die daraus resultierenden Mindestmaße des Unterschranks.
- Bodenmontierte Auszugsschienen
- Systemblende nicht ausziehbar
- Mindest empfohlene Sockelhöhe für MOVEX-Montage: 100 mm.

EMPFEHLUNG OPTIONALES ZUBEHÖR

SELECT Clip	Depot-Schale mit Deckel	MOVEX
521300 € 51,00	235845 € 93,00	519357 € 42,00
		

Detaillierte Maße und Zeichnungen mit Ausschnitten finden Sie im Internet unter www.blanco.com. Sämtliche Preise (Händlerlistenpreis) verstehen sich pro Stück, exkl. MwSt.

SELECT II



- Komplette Raumnutzung des Spülenschrank dank maßlich abgestimmter Lösungen, im Einklang mit Spüle und Armatur
- Breite Modellpalette für die gängigsten Schrankmaße
- Vielfältige und verschiedene Abfalltrennmöglichkeiten durch flexible Eimerkombinationen
- Einfache Montage ohne Messen, Anzeichnen oder Vorbohren
- Optional erhältliches Zubehör ergänzt das System zu einer individuellen Lösung
- Modernes Design mit hochwertigem Aluminium



reddot winner 2021



UNTERSCHRANK MM	500	500	450
SELECT II	50/3	50/2	45/2
	526202	526201	526200
EIMERVOLUMEN	35 l	38 l	32 l
HLP OHNE MWST.	€ 373,00	€ 327,00	€ 317,00
TECHNISCHE ZEICHNUNG	Auszugssystem zur Frontanbindung, Systemabdeckung, 1 x 19 l und 2 x 8 l Eimer, 1 x Eimerdeckel 8 l	Auszugssystem zur Frontanbindung, Systemabdeckung, 2 x 19 l Eimer	Auszugssystem zur Frontanbindung, Systemabdeckung, 2 x 16 l Eimer
IM LIEFERUMFANG ENTHALTEN			

INSTALLATIONSHINWEIS

- Einbauhöhe 361 mm, Einbautiefe 400 mm, erforderliches Korpus-Innenmaß für Auszugsschienen 450 mm, Korpusseitenwandstärke 16 mm oder 19 mm.
- Für Schränke mit 18 mm Seitenwandstärke müssen Distanzplatten 243 513 separat bestellt werden.
- Hierzu sind Fronttüren ohne Scharniere oder Bohrungen erforderlich. Bitte Griffposition beachten.
- Auch zum Einbau in Unterschränke mit Rahmen- und Kassetentüren mit Rahmen ab 40 mm geeignet.
- Bitte beachten Sie bei der Planung die Einbauhöhe des Abfallsystems, die Einbautiefe der Spüle und die daraus resultierenden Mindestmaße des Unterschranks.
- Minimale empfohlene Sockelhöhe für MOVEX-Montage: 100 mm.

EMPFEHLUNG OPTIONALES ZUBEHÖR

SELECT Clip	MOVEX	SELECT AutoMove	AktivBio-Deckel für 8 Liter Eimer	SELECT Universalbox
521300 € 51,00	519357 € 42,00	521301* € 608,00	524220 € 62,00	229342 € 39,00

FLEXON II



- Breite Modellpalette für alle Standard-Spülenschränke mit einer Schublade
- Vielfältige Möglichkeiten zur Abfalltrennung und Aufbewahrung dank flexibler Eimerkombinationen
- Hohe Stabilität und Reinigungsfreundlichkeit durch Rahmenlösung mit hängenden Eimern
- Einfache Montage ohne Anzeichnen oder Vorbohren
- Der mitgelieferte ausziehbarer Systemdeckel kann als praktischer Aufbewahrungsbereich verwendet werden.
- Modernes Design mit hochwertigem Aluminium



UNTERSCHRANK MM	600	600	600	600
FLEXON II	60/4	XL 60/3	60/3	60/2
EIMERVOLUMEN	42 l	46 l	45 l	49 l
HLP OHNE MWST.	€ 250,00	€ 248,00	€ 241,00	€ 239,00
TECHNISCHE ZEICHNUNG				
IM LIEFERUMFANG ENTHALTEN	System zum Einbau in Schubladen, Systemabdeckung, 2 x 15 l und 2 x 6 l Eimer, 1 x Eimerdeckel 6 l	System zum Einbau in Schubladen, Systemabdeckung, 1 x 30 l und 2 x 8 l Eimer, 1 x Eimerdeckel 8 l	System zum Einbau in Schubladen, Systemabdeckung, 3 x 15 l Eimer	System zum Einbau in Schubladen, Systemabdeckung, 1 x 30 l und 1 x 19 l Eimer

INSTALLATIONSHINWEIS

- Ein Unterschrank mit Deckel und Auszug ist erforderlich.
- Einbauhöhe 355 mm über dem Schubladenboden, Einbauhöhe ohne Systemabdeckung 325 mm über dem Schubladenboden, Einbautiefe 400 mm (Schubladeninnenmaß).
- Maximale Rahmenhöhe 250 mm über dem Schubladenboden.
- Auch für den Einbau in Unterschränke mit Rahmen- und Paneeltüren mit Rahmen ab 90 mm geeignet.
- Bei der Planung beachten Sie bitte die Einbauhöhe des Abfallsystems, die Höhe des Schubladenbodens, die Einbautiefe der Spüle mit Ablaufgarnitur und die daraus resultierenden Mindestmaße des Unterschranks.
- Mindestens empfohlene Sockelhöhe für MOVEX-Installation: 100 mm.

EMPFEHLUNG OPTIONALES ZUBEHÖR

SELECT Clip	SELECT Universalbox	AktivBio-Deckel für 6 Liter Eimer	SELECT Eimerdeckel 15 l	MOVEX
521300 € 51,00	229342 € 39,00	524219 € 56,00	229338 € 29,00	519357 € 42,00

FLEXON II



- Breite Modellpalette für alle Standard-Spülenschränke mit einer Schublade
- Vielfältige Möglichkeiten zur Abfalltrennung und Aufbewahrung dank flexibler Eimerkombinationen
- Hohe Stabilität und Reinigungsfreundlichkeit durch Rahmenlösung mit hängenden Eimern
- Einfache Montage ohne Anzeichnen oder Vorbohren
- Der mitgelieferte ausziehbarer Systemdeckel kann als praktischer Aufbewahrungsbereich verwendet werden.
- Modernes Design mit hochwertigem Aluminium



UNTERSCHRANK MM	500	500	450
FLEXON II	50/3	50/2	45/2
EIMERVOLUMEN	35 l	38 l	32 l
HLP OHNE MWST.	€ 224,00	€ 204,00	€ 203,00
TECHNISCHE ZEICHNUNG			
IM LIEFERUMFANG ENTHALTEN	System zum Einbau in Schubladen, Systemabdeckung, 1 x 19 l und 2 x 8 l Eimer, 1 x Eimerdeckel 8 l	System zum Einbau in Schubladen, Systemabdeckung, 2 x 19 l Eimer	System zum Einbau in Schubladen, Systemabdeckung, 2 x 16 l Eimer

INSTALLATIONSHINWEIS

- Ein Unterschrank mit Deckel und Auszug ist erforderlich.
- Einbauhöhe 355 mm über dem Schubladenboden, Einbauhöhe ohne Systemabdeckung 325 mm über dem Schubladenboden, Einbautiefe 400 mm (Schubladeninnenmaß).
- Maximale Rahmenhöhe 250 mm über dem Schubladenboden.
- Auch für den Einbau in Unterschränke mit Rahmen- und Paneeltüren mit Rahmen ab 90 mm geeignet.
- Bei der Planung beachten Sie bitte die Einbauhöhe des Abfallsystems, die Höhe des Schubladenbodens, die Einbautiefe der Spüle mit Ablaufgarnitur und die daraus resultierenden Mindestmaße des Unterschranks.
- Mindestens empfohlene Sockelhöhe für MOVEX-Installation: 100 mm.

EMPFEHLUNG OPTIONALES ZUBEHÖR

SELECT Clip	SELECT Universalbox	AktivBio-Deckel für 8 Liter Eimer	MOVEX
521300 € 51,00	229342 € 39,00	524220 € 62,00	519357 € 42,00

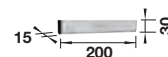
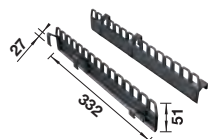





FLEXON II



- Breite Modellpalette für alle Standard-Spülenschränke mit einer Schublade
- Vielfältige Möglichkeiten zur Abfalltrennung und Aufbewahrung dank flexibler Eimerkombinationen
- Hohe Stabilität und Reinigungsfreundlichkeit durch Rahmenlösung mit hängenden Eimern
- Einfache Montage ohne Anzeichnen oder Vorbohren
- Der mitgelieferte ausziehbare Systemdeckel kann als praktischer Aufbewahrungsbereich verwendet werden.
- Modernes Design mit hochwertigem Aluminium

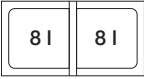

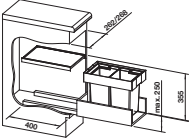
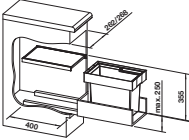
UNTERSCHRANK MM	300	300
FLEXON II	30/2	30/1
		
EIMERVOLUMEN	16 l	19 l
		
HLP OHNE MWST.	€ 195,00	€ 192,00
TECHNISCHE ZEICHNUNG		
IM LIEFERUMFANG ENTHALTEN	System zum Einbau in Schubladen, Systemabdeckung, 2 x 8 l Eimer, 1 x Eimerdeckel 8 l	System zum Einbau in Schubladen, Systemabdeckung, 1 x 19 l Eimer

INSTALLATIONSHINWEIS

- Ein Unterschrank mit Deckel und Auszug ist erforderlich.
- Einbauhöhe 355 mm über dem Schubladenboden, Einbauhöhe ohne Systemabdeckung 325 mm über dem Schubladenboden, Einbautiefe 400 mm (Schubladeninnenmaß).
- Maximale Rahmenhöhe 250 mm über dem Schubladenboden.
- Auch für den Einbau in Unterschränke mit Rahmen- und Paneeltüren mit Rahmen ab 90 mm geeignet.
- Bei der Planung beachten Sie bitte die Einbauhöhe des Abfallsystems, die Höhe des Schubladenbodens, die Einbautiefe der Spüle mit Ablaufgarnitur und die daraus resultierenden Mindestmaße des Unterschranks.
- Mindestens empfohlene Sockelhöhe für MOVEX-Installation: 100 mm.

EMPFEHLUNG OPTIONALES ZUBEHÖR

AktivBio-Deckel für 8 Liter Eimer 524220 € 62,00	SELECT Universalbox 229342 € 39,00	MOVEX 519357 € 42,00	SELECT Clip 521300 € 51,00
---	---	-----------------------------------	---

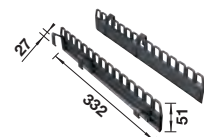
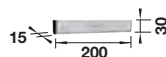

FLEXON II LOW



- Für Unterschränke mit geteilten Schubladen und einer Breite von 500 bis 900 mm (dank reduzierter Einbauhöhe von 330 mm)
- Vielfältige Möglichkeiten zur Abfalltrennung und Aufbewahrung dank flexibler Eimerkombinationen, bei reduziertem Platzbedarf im Unterschrank
- Hohe Stabilität und Reinigungsfreundlichkeit durch Rahmenlösung mit hängenden Eimern
- Einfache Montage ohne Anzeichnen oder Vorbohren
- Modernes Design mit hochwertigem Aluminium



UNTERSCHRANK MM	900	800
FLEXON II Low	90/4	80/3
	521475	525221
EIMERVOLUMEN	73 l	65 l
HLP OHNE MWST.	€ 260,00	€ 248,00
TECHNISCHE ZEICHNUNG		
IM LIEFERUMFANG ENTHALTEN	System zum Einbau in Schubladen, 3 x 19 l und 1 x 16 l Eimer	System zum Einbau in Schubladen, 1 x 30 l, 1 x 19 l und 1 x 16 l Eimer

INSTALLATIONSHINWEIS

- Ein Unterschrank mit Deckel und Auszug ist erforderlich.
- Einbauhöhe 325 mm über dem Schubladenboden, Einbautiefe 400 mm (Innenmaße der Schublade).
- Maximale Rahmenhöhe 250 mm über dem Schubladenboden.
- Auch für den Einbau in Unterschränke mit Rahmen- und Paneeltüren mit Rahmen ab 90 mm geeignet.
- Bei der Planung beachten Sie bitte die Einbauhöhe des Abfallsystems, die Höhe des Schubladenbodens, die Einbautiefe der Spüle mit Ablaufgarnitur und die daraus resultierenden Mindestmaße des Unterschranks.
- Mindestens empfohlene Sockelhöhe für MOVEX-Installation: 100 mm.







EMPFEHLUNG OPTIONALES ZUBEHÖR

SELECT Clip	SELECT Universalbox	MOVEX
521300 € 51,00	229342 € 39,00	519357 € 42,00

FLEXON II LOW

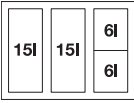
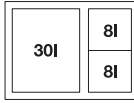
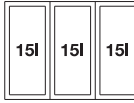

- Für Unterschränke mit geteilten Schubladen und einer Breite von 50 und 60 cm (dank reduzierter Einbauhöhe von 330 mm)
- Vielfältige Möglichkeiten zur Abfalltrennung und Aufbewahrung dank flexibler Eimerkombinationen, bei reduziertem Platzbedarf im Unterschrank
- Hohe Stabilität und Reinigungsfreundlichkeit durch Rahmenlösung mit hängenden Eimern
- Einfache Montage ohne Anzeichnen oder Vorbohren
- Modernes Design mit hochwertigem Aluminium

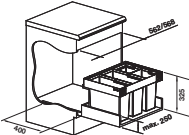
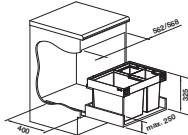
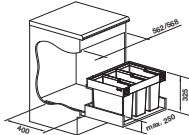
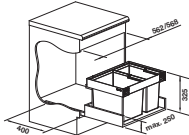
UNTERSCHRANK MM	600	600	600	600
FLEXON II Low	60/4	XL 60/3	60/3	60/2
				
EIMERVOLUMEN	42 l	46 l	45 l	49 l
				
HLP OHNE MWST.	€ 212,00	€ 210,00	€ 206,00	€ 204,00
TECHNISCHE ZEICHNUNG				
IM LIEFERUMFANG ENTHALTEN	System zum Einbau in Schubladen, 2 x 15 l und 2 x 6 l Eimer, 1 x Eimerdeckel 6 l	System zum Einbau in Schubladen, 1 x 30 l und 2 x 8 l Eimer, 1 x Eimerdeckel 8 l	System zum Einbau in Schubladen, 3 x 15 l Eimer	System zum Einbau in Schubladen, 1 x 30 l und 1 x 19 l Eimer

INSTALLATIONSHINWEIS

- Ein Unterschrank mit Deckel und Auszug ist erforderlich.
- Einbauhöhe 325 mm über dem Schubladenboden, Einbautiefe 400 mm (Innenmaße der Schublade).
- Maximale Rahmenhöhe 250 mm über dem Schubladenboden.
- Auch für den Einbau in Unterschränke mit Rahmen- und Paneeltüren mit Rahmen ab 90 mm geeignet.
- Bei der Planung beachten Sie bitte die Einbauhöhe des Abfallsystems, die Höhe des Schubladenbodens, die Einbautiefe der Spüle mit Ablaufgarnitur und die daraus resultierenden Mindestmaße des Unterschranks.
- Mindestens empfohlene Sockelhöhe für MOVEX-Installation: 100 mm.

EMPFEHLUNG OPTIONALES ZUBEHÖR

SELECT Clip	SELECT Universalbox	AktivBio-Deckel für 6 Liter Eimer	SELECT Eimerdeckel 15 l	MOVEX
521300 € 51,00	229342 € 39,00	524219 € 56,00	229338 € 29,00	519357 € 42,00
				

FLEXON II LOW



- Für Unterschränke mit geteilten Schubladen und einer Breite von 50 und 60 cm (dank reduzierter Einbauhöhe von 330 mm)
- Vielfältige Möglichkeiten zur Abfalltrennung und Aufbewahrung dank flexibler Eimerkombinationen, bei reduziertem Platzbedarf im Unterschrank
- Hohe Stabilität und Reinigungsfreundlichkeit durch Rahmenlösung mit hängenden Eimern
- Einfache Montage ohne Anzeichnen oder Vorbohren
- Modernes Design mit hochwertigem Aluminium

UNTERSCHRANK MM	500	500
FLEXON II Low	50/3	50/2
	526640	526639
EIMERVOLUMEN	35 l	38 l
HLP OHNE MWST.	€ 190,00	€ 167,00
TECHNISCHE ZEICHNUNG		
IM LIEFERUMFANG ENTHALTEN	System zum Einbau in Schubladen, 1 x 19 l und 2 x 8 l Eimer, 1 x Eimerdeckel 8 l	System zum Einbau in Schubladen, 2 x 19 l Eimer

INSTALLATIONSHINWEIS

- Ein Unterschrank mit Deckel und Auszug ist erforderlich.
- Einbauhöhe 325 mm über dem Schubladenboden, Einbautiefe 400 mm (Innenmaße der Schublade).
- Maximale Rahmenhöhe 250 mm über dem Schubladenboden.
- Auch für den Einbau in Unterschränke mit Rahmen- und Paneeltüren mit Rahmen ab 90 mm geeignet.
- Bei der Planung beachten Sie bitte die Einbauhöhe des Abfallsystems, die Höhe des Schubladenbodens, die Einbautiefe der Spüle mit Ablaufgarnitur und die daraus resultierenden Mindestmaße des Unterschranks.
- Mindestens empfohlene Sockelhöhe für MOVEX-Installation: 100 mm.

EMPFEHLUNG OPTIONALES ZUBEHÖR



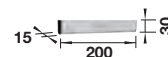
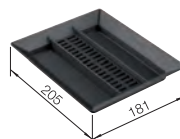
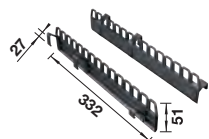

SELECT Clip	SELECT Universalbox	AktivBio-Deckel für 8 Liter Eimer	MOVEX
521300	229342	524220	519357
€ 51,00	€ 39,00	€ 62,00	€ 42,00



BOTTON PRO

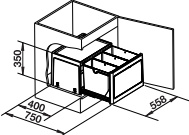
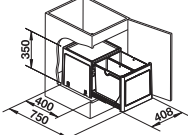

- Kompaktes System mit Türmitnehmer zum automatischen Öffnen des Abfallsystems beim Öffnen der Tür
- Verschiedene Modelle für die gängigsten Schrankmaße
- Einfache Bodenmontage durch Montagehilfen
- Funktionales Design aus hochwertigem Kunststoff
- Reinigungsfreundliche Eimer mit ergonomischem Griff
- Großes Abfallvolumen trotz kompakter Abmessungen

UNTERSCHRANK MM	600	450
BOTTON Pro	60/3 Automatic	45/2 Automatic
		
EIMERVOLUMEN	517470 39 l	517468 26 l
		
HLP OHNE MWST.	€ 204,00	€ 158,00
TECHNISCHE ZEICHNUNG		
IM LIEFERUMFANG ENTHALTEN	System zur Bodenmontage hinter Drehtüren, 3 x 13 l Eimer, Türmitnehmer	System zur Bodenmontage hinter Drehtüren, 2 x 13 l Eimer, Türmitnehmer





INSTALLATIONSHINWEIS

- Einbauhinweise für BOTTON Pro Automatic:
- Es sind Türen mit min. 100° Öffnungswinkel zu verwenden
- Maximale Breite der Türscharniere 35 mm
- Einbautiefe 400 mm
- Einbauhöhe 350 mm

BOTTON PRO

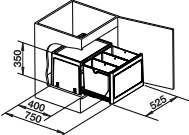
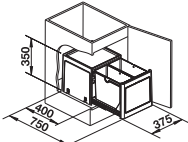

- Kompaktes System zur flexiblen Positionierung im Unterschrank
- Verschiedene Modelle für die gängigsten Schrankmaße
- Einfache Bodenmontage durch Montagehilfen
- Funktionales Design aus hochwertigem Kunststoff
- Reinigungsfreundliche Eimer mit ergonomischem Griff
- Großes Abfallvolumen trotz kompakter Abmessungen

UNTERSCHRANK MM	600	450
BOTTON Pro	60/3 Manuell	45/2 Manuell
		
	517469	517467
EIMERVOLUMEN	39 l	26 l
		
HLP OHNE MWST.	€ 170,00	€ 132,00
TECHNISCHE ZEICHNUNG		
IM LIEFERUMFANG ENTHALTEN	System zur Bodenmontage hinter Drehtüren, 3 x 13 l Eimer	System zur Bodenmontage hinter Drehtüren, 2 x 13 l Eimer

INSTALLATIONSHINWEIS

- Einbauhinweise für BOTTON Pro Manuell:
- Bei der Einbaubreite das Maß der Türscharniere berücksichtigen
- Einbautiefe 400 mm
- Einbauhöhe 350 mm

BOTTON II



- Großes Abfallvolumen trotz kompakter Abmessungen
- Flexible Positionierung im Unterschrank
- Einfache Bodenmontage mit nur vier Schrauben
- Sehr hohe Stabilität durch U-förmiges Stahlblechprofil
- Einfach nach oben entnehmbare Eimer, dank des komfortablen Vollauszugs
- Funktionales Design aus hochwertigem Kunststoff

UNTERSCHRANK MM

300

BOTTON II 30/2



526376

EIMERVOLUMEN

30 l

15l

15l

HLP OHNE MWST.

€ 136,00

TECHNISCHE ZEICHNUNG

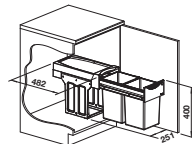

IM LIEFERUMFANG ENTHALTEN

System zur Bodenmontage hinter Drehtüren, 2 x 15 l Eimer

INSTALLATIONSHINWEIS



- Geeignet für Unterschränke mit Schwenktüren ab 30 cm Breite
- Kann links, rechts oder mittig montiert werden
- Montage auf dem Schrankboden

SOLON-IF



- Hochwertiges Abfallsystem komplett aus Edelstahl
- Direktes Hineinarbeiten in Eimer - lästiges Bücken entfällt
- Hygienischer und leicht zu reinigender Edelstahl
- Inklusive Deckel zum verringern von unangenehmen Gerüchen
- Ausgewogenes Design
- Für den flächenbündigen und aufliegenden Einbau

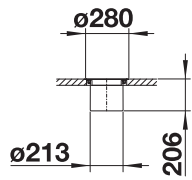

UNTERSCHRANK MM	300
	SOLON-IF
	
	512471
EIMERVOLUMEN	7 l
	
HLP OHNE MWST.	€ 466,00
	
TECHNISCHE ZEICHNUNG	
IM LIEFERUMFANG ENTHALTEN	System zur Montage in Arbeitsplatten, 1 x 7 l Eimer aus Edelstahl, 1 x Eimerdeckel aus Edelstahl

SINGOLO XL



- Kompaktes System zur Montage direkt an der Schranktür
- Großes Abfallvolumen trotz kompakter Abmessungen
- Bequemes Öffnen mit der Schranktür
- Behälter kann durch Anheben nach oben leicht entnommen werden
- Hohe Stabilität durch den Stahlkorpus
- Geeignet für Türen mit Soft-Close
- Links oder rechts montierbar

UNTERSCHRANK MM

400

SINGOLO XL



527971

EIMERVOLUMEN

20 l



HLP OHNE MWST.

€ 88,00

TECHNISCHE ZEICHNUNG

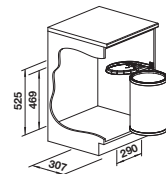

IM LIEFERUMFANG ENTHALTEN

Abfallsystem zur Montage an Schwenktüren, 1 x 20 l Behälter, Behälterdeckel

INSTALLATIONSHINWEIS

- Auch geeignet für den Einbau in Unterschränke mit Rahmen- und Paneeltüren mit Rahmen ab 50 mm bis zur Unterkante der Front
- Mindestens 400 mm Schrankbreite

SINGOLO



- Kompaktes System zum direkten Anbau an die Schranktür
- Ein Model für 45er, 50er und 60er Unterschränke
- Einfach nach oben entnehmbarer Eimer
- Öffnet bequem mit der Schranktür
- Abnehmbarer Deckel mit praktischer Ablage für leichte Gegenstände, z.B. Schwämme
- Stufenlos verstellbar: auch für Kassetten Türen geeignet

UNTERSCHRANK MM

450

SINGOLO



512880

EIMERVOLUMEN

14 l

14 l

HLP OHNE MWST.

€ 72,00

TECHNISCHE ZEICHNUNG

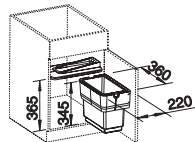

IM LIEFERUMFANG ENTHALTEN

System zur Montage an Drehtüren, Systemabdeckung, 1 x 14 l Eimer



ORGA SHELF 60



- Hält die Spüle und den Schrank organisiert und aufgeräumt.
- Die schmale Ablage im Schrank bietet zusätzlichen Platz für die Aufbewahrung von Spülenutensilien wie Bürsten, Schwämmen und Abfallbeuteln.
- Schneller Zugriff auf die gelagerten Gegenstände in ergonomischer Reichweite.
- Passend zu anderen Schrankelementen wie SELECT II und FLEXON II
- Verfügbar für Auszüge (P) und Schwenktüren (H)

Schwenktür

Ausziehbare Front

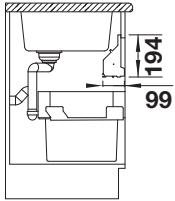
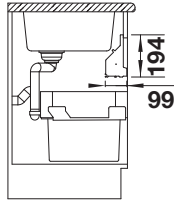
UNTERSCHRANK MM	600	600
ORGA SHELF 60	H	P
		
	527459	527458
HLP OHNE MWST.	€ 110,00	€ 110,00
TECHNISCHE ZEICHNUNG		
IM LIEFERUMFANG ENTHALTEN	Orga Shelf aus Aluminium, mit Endkappen aus Kunststoff und Adapter für Schwenktüren	Orga Shelf aus Aluminium, mit Endkappen aus Kunststoff
INSTALLATIONSHINWEIS	<ul style="list-style-type: none"> – Verstellbare Kunststoff-Endkappen für den Einsatz bei allen Wandstärken der Korpusseitenwände von 16 mm bis 19 mm. – Zur Installation im Spülenunterschrank hinter der Quertraverse, die die Spüle verdeckt. – Einbauhöhe flexibel positionierbar, sofern nicht durch Montagewinkel hinter der Traverse eingeschränkt. – Zwischen Spüle und Traverse sollte der Abstand mindestens 7 mm betragen. – Maximale Breite der Scharniere: 30 mm. – Beinhaltet eine Scharnierabdeckung, die je nach Positionierung an die Scharniere angepasst werden kann. – Universeller Einsatz, egal ob Links- oder Rechtsanschlag. 	<ul style="list-style-type: none"> – Verstellbare Kunststoff-Endkappen für den Einsatz bei allen Wandstärken der Korpusseitenwände von 16 mm bis 19 mm. – Zur Installation im Spülenunterschrank hinter der Quertraverse, die die Spüle verdeckt. – Einbauhöhe flexibel positionierbar, sofern nicht durch Montagewinkel hinter der Traverse eingeschränkt. – Zwischen Spüle und Traverse sollte der Abstand mindestens 7 mm betragen.



FLAT DRAWER 60



- Schublade mit Dämpfung bietet Stauraum im mittleren Bereich des Unterschranks
- Hervorragend geeignet für die Aufbewahrung von Spülbeckenzubehör, Reinigungsutensilien, Müllbeutelrollen, CO2-Zylinder, Spülmaschinen-Taps und anderen Kleinteilen
- Leichter Zugriff durch die Aussparung in der Schubladenfront und den Vollauszug

Schwenktür

Ausziehbare Front

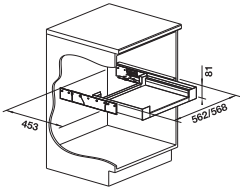
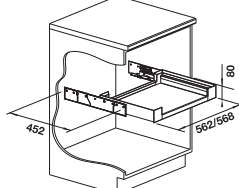
UNTERSCHRANK MM	600	600
FLAT DRAWER 60	H	P
		
	527666	527665
HLP OHNE MWST.	€ 175,00	€ 175,00
TECHNISCHE ZEICHNUNG		
IM LIEFERUMFANG ENTHALTEN	<p>Organisationsschublade aus hochwertigem Materialmix mit Selbsteinzug und Vollauszug, Antirutschmatte als Bodenabdeckung</p> <ul style="list-style-type: none"> – Schiebefestigungen für den Einsatz bei Schrankseitenwandstärken von 16 mm oder 19 mm. – Inklusive einer Scharnierabdeckung, die je nach Höheneinstellung der Scharniere verstellbar ist. – Maximale Dicke der Scharniere: 30 mm. – Universell einsetzbar, unabhängig davon, ob die Scharniere links- oder rechtsseitig sind. – Rückseitig um 45 mm reduzierte Schubladenhöhe für eine störungsfreie Installation des Abflusses. – Maximale Tragfähigkeit: 10 kg. 	<p>Organisationsschublade aus hochwertigem Materialmix mit Selbsteinzug und Vollauszug, Antirutschmatte als Bodenabdeckung</p> <ul style="list-style-type: none"> – Schiebefestigungen für den Einsatz bei Schrankseitenwandstärken von 16 mm oder 19 mm. – Rückseitig um 45 mm reduzierte Schubladenhöhe für eine störungsfreie Installation des Abflusses. – Maximale Tragfähigkeit: 10 kg.
INSTALLATIONSHINWEIS		

ORGANISATIONSSCHUBLADE II



- Optimale Raumausnutzung durch flexiblen Stauraum
- Spielend leichtes Schließen der Schublade mit dem hochwertigen, gedämpften Selbsteinzug
- Zum Nachrüsten bei SELECT II und FLEXON II in 60 cm Unterschränken
- Perfekt auf SELECT II und FLEXON II abgestimmtes Design
- Bei SELECT II Orga im Lieferumfang enthalten

Ausziehbare Front

UNTERSCHRANK MM

600

ORGANISATIONSSCHUBLADE II



526212

HLP OHNE MWST.

€ 215,00

TECHNISCHE ZEICHNUNG

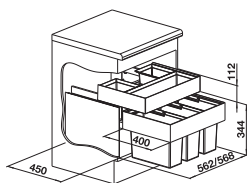

IM LIEFERUMFANG ENTHALTEN

Organisationsschublade mit Vollauszug, 1 x 7 l und 2 x 2,5 l Universalbox

UNIVERSAL BAG XL 40



- XL-Tasche zur Aufbewahrung oder Sammlung von trockenen Recyclingmaterialien wie Glas, Papier, Dosen oder Kunststoff
- Die robuste Aluminiumkonstruktion hält die XL-Tasche sicher an Ort und Stelle
- Komfortabler Zugriff dank breiter Öffnung und der voll ausziehbaren Schiebefunktion
- Die tragbare XL-Tasche lässt sich leicht abnehmen und wieder auf die verschiebbare Basisplatte setzen

Schwenktür

UNTERSCHRANK MM

450

UNIVERSAL BAG XL 40



527669

HLP OHNE MWST.

€ 252,00

ANZAHL DER BEHÄLTER

1

TECHNISCHE ZEICHNUNG

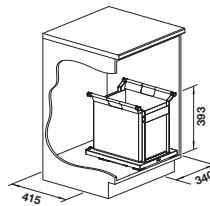

IM LIEFERUMFANG ENTHALTEN

Organisationssystem zur Bodenbefestigung hinter Schwenktüren, 1x tragbare Tasche mit 3 l, Bodenplatte mit Softeinzug

INSTALLATIONSHINWEIS



- Einbauhöhe 395 mm.
- Einbautiefe an den Schienen 430 mm, Bodenplatte 415 mm.
- Maximale Tragkraft für Tasche: 5 kg.

STORAGE CADDY



- Caddy bietet Stauraum für Reinigungsflaschen und Vorrat am Boden des Unterschranks
- Der tragbare Caddy kann leicht abgenommen und wieder auf die verschiebbare Basisplatte gestellt werden
- Komfortabler Zugriff dank des Griffs und der voll ausziehbaren Schiebefunktion
- Ausführung in Dunkelgrau und Aluminium passend zu allen BLANCO Schrankorganisations-Elementen

Schwenktür

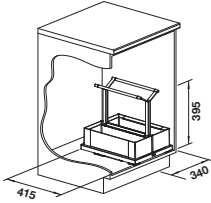
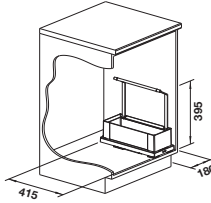
UNTERSCHRANK MM	450	300
STORAGE CADDY	40	20
		
	527668	527667
HLP OHNE MWST.	€ 252,00	€ 216,00
ANZAHL DER BEHÄLTER	2	1
TECHNISCHE ZEICHNUNG		
IM LIEFERUMFANG ENTHALTEN	Organisationssystem zur Bodenbefestigung hinter Schwenktüren, 2 x portabler Caddy, Bodenplatte mit Softeinzug	Organisationssystem zur Bodenbefestigung hinter Schwenktüren, 1 x portabler Caddy, Bodenplatte mit Softeinzug
INSTALLATIONSHINWEIS	<ul style="list-style-type: none"> – Einbauhöhe 395 mm. – Einbautiefe an den Schienen 430 mm, Bodenplatte 415 mm. – Maximale Tragfähigkeit pro Caddy 5 kg. 	



11 ZUBEHÖR



CARE. REINIGUNGS- UND
PFLEGEPRODUKTE 470, 471
KÜCHENZUBEHÖR 460, 461, 462, 463, 464, 465,
466, 467, 468, 469

ZUBEHÖR FÜR
ABFALLSYSTEME 455, 456, 457, 458, 459

ZUBEHÖR FÜR
KÜCHENARMATUREN 453, 454

ZUBEHÖR FÜR
SPÜLENPROGRAMME 442, 443, 444, 445,
446, 447, 448, 449

ZUBEHÖR FÜR
DRINK.SYSTEMS 450, 451, 452

BLANCO 441

ZUBEHÖR FÜR SPÜLENPROGRAMME

ABLAUFGARNITURSET FÜR EINZELBECKEN MIT FERNBEDIENUNG



- Ablaufgarniturset inkl. InFino und Überlauf zur Aufwertung von Spülen und Becken
- Sorgt für eine harmonische Optik neben Armaturen und Spülmittelspendern
- Mit Fernbedienung in schwarz matt, satin gold, satin dark steel und satin platinum
- Für ausgewählte Einzelbecken: PLEON (6, 8), ETAGON (6, 500-U, 700-U), SUBLINE (400-U, 500-U, 700-U)

ABLAUFGARNITURSET FÜR EINZELBECKEN MIT FERNBEDIENUNG			HLP OHNE MWST.
	– Ablaufgarniturset für Einzelbecken – satin platinum	207435*	€ 286,00
	– Ablaufgarniturset für Einzelbecken – satin dark steel	207429*	€ 286,00
	– Ablaufgarniturset für Einzelbecken – satin gold	207427*	€ 286,00
	– Ablaufgarniturset für Einzelbecken – schwarz matt	207426*	€ 268,00

ABLAUFGARNITURSET FÜR EINZELBECKEN



- Ablaufgarniturset inkl. InFino und Überlauf zur Aufwertung von Spülen und Becken
- Sorgt für eine harmonische Optik neben Armaturen und Spülmittelspendern
- Ohne Fernbedienung in schwarz matt, satin gold, satin dark steel und satin platinum
- Für ausgewählte Einzelbecken: PLEON (6, 8), ETAGON (6, 500-U, 700-U), SUBLINE (400-U, 500-U, 700-U)

ABLAUFGARNITURSET FÜR EINZELBECKEN			HLP OHNE MWST.
	– Ablaufgarniturset für Einzelbecken – satin gold	207423*	€ 188,00
	– Ablaufgarniturset für Einzelbecken – satin platinum	207425*	€ 188,00
	– Ablaufgarniturset für Einzelbecken – satin dark steel	207424*	€ 188,00
	– Ablaufgarniturset für Einzelbecken – schwarz matt	207422*	€ 175,00

ZUBEHÖR FÜR SPÜLENPROGRAMME

ABLAUFGARNITURSET FÜR DOPPELBECKEN MIT FERNBEDIENUNG



- Ablaufgarniturset inkl. InFino und Überlauf zur Aufwertung von Spülen und Becken
- Sorgt für eine harmonische Optik neben Armaturen und Spülmittelspendern
- Mit Fernbedienung in schwarz matt, satin gold, satin dark steel und satin platinum
- Für ausgewählte Doppelbecken: SUBLINE 340/160-U, 350/350-U

ABLAUFGARNITURSET FÜR DOPPELBECKEN MIT FERNBEDIENUNG		HLP OHNE MWST.
<ul style="list-style-type: none"> – Ablaufgarniturset für Doppelbecken – satin dark steel 	207444*	€ 369,00
<ul style="list-style-type: none"> – Ablaufgarniturset für Doppelbecken – satin gold 	207443*	€ 369,00
<ul style="list-style-type: none"> – Ablaufgarniturset für Doppelbecken – satin platinum 	207445*	€ 369,00
<ul style="list-style-type: none"> – Ablaufgarniturset für Doppelbecken – schwarz matt 	207442*	€ 350,00

ABLAUFGARNITURSET FÜR DOPPELBECKEN



- Ablaufgarniturset inkl. InFino und Überlauf zur Aufwertung von Spülen und Becken
- Sorgt für eine harmonische Optik neben Armaturen und Spülmittelspendern
- Ohne Fernbedienung in schwarz matt, satin gold, satin dark steel und satin platinum
- Für ausgewählte Doppelbecken: SUBLINE 340/160-U, 350/350-U

ABLAUFGARNITURSET FÜR DOPPELBECKEN		HLP OHNE MWST.
<ul style="list-style-type: none"> – Ablaufgarniturset für Doppelbecken – satin dark steel 	207440*	€ 271,00
<ul style="list-style-type: none"> – Ablaufgarniturset für Doppelbecken – satin gold 	207439*	€ 271,00
<ul style="list-style-type: none"> – Ablaufgarniturset für Doppelbecken – satin platinum 	207441*	€ 271,00
<ul style="list-style-type: none"> – Ablaufgarniturset für Doppelbecken – schwarz matt 	207438*	€ 257,00

ZUBEHÖR FÜR SPÜLENPROGRAMME

ABLAUF-/ÜBERLAUFSET FÜR EINZELBECKEN



- Ab- und Überlaufgarnitur zur Aufwertung von Spülen und Becken in harmonischer Optik mit Mischbatterien, Spülmittelspender und Zugknopf
- Für Einzelbecken mit C-Überlauf und InFino Ablaufsystem (außer BLANCO CLASSIMO, AXIA III und FARON)

ABLAUF-/ÜBERLAUFSET FÜR EINZELBECKEN			HLP OHNE MWST.
	– Ablauf-/Überlaufset für Einzelbecken – satin gold	203476*	€ 121,00
	– Ablauf-/Überlaufset für Einzelbecken – satin dark steel	206900*	€ 129,00
	– Ablauf-/Überlaufset für Einzelbecken – satin platinum	207406*	€ 129,00
	– Ablauf-/Überlaufset für Einzelbecken – schwarz matt	239975*	€ 121,00

ABLAUF/ÜBERLAUFSET FÜR DOPPELBECKEN

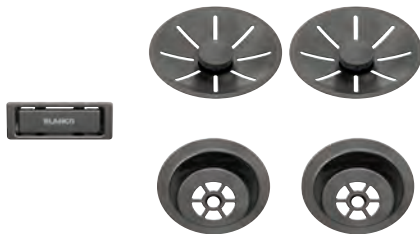

- Ab- und Überlaufgarnitur zur Aufwertung von Spülen und Becken in harmonischer Optik mit Mischbatterien, Spülmittelspender und Zugknopf
- Für Einzelbecken mit C-Überlauf und InFino Ablaufsystem (außer BLANCO CLASSIMO, AXIA III und BLANCODELTA)

ABLAUF-/ÜBERLAUFSET FÜR DOPPELBECKEN			HLP OHNE MWST.
	– Ablauf-/Überlaufset für Doppelbecken – satin gold	203477*	€ 218,00
	– Ablauf-/Überlaufset für Doppelbecken – satin dark steel	206901*	€ 235,00
	– Ablauf-/Überlaufset für Doppelbecken – satin platinum	207410*	€ 235,00
	– Ablauf-/Überlaufset für Doppelbecken – schwarz matt	239979*	€ 218,00

ZUBEHÖR FÜR SPÜLENPROGRAMME

PUSHCONTROL II



- Intuitive Druckbedienung
- Beständiger, hochwertiger Edelstahl
- Elegantes, flaches Design für barrierefreies Arbeiten
- Bewährte, zuverlässige Technik
- Leichte Reinigung
- Mit BLANCO InFino perfekt kombiniert
- Erforderlicher Bohrdurchmesser: 35 mm







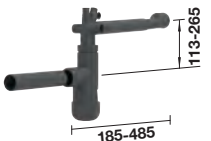



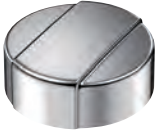





PUSHCONTROL II			HLP OHNE MWST.
	<ul style="list-style-type: none"> – PushControl II – satin platinum 	NEU 210669	€ 66,00
	<ul style="list-style-type: none"> – PushControl II – satin gold 	NEU 210667	€ 66,00
	<ul style="list-style-type: none"> – PushControl II – satin dark steel 	NEU 210668	€ 66,00
	<ul style="list-style-type: none"> – PushControl II – schwarz matt 	NEU 210666	€ 60,00
	<ul style="list-style-type: none"> – PushControl II – Edelstahl 	233696	€ 51,00

SPACE-SAVING SIPHON















- Dunkelgrauer Siphon für DN 40 und 50
- Maximale Flexibilität durch vier Schlauchanschlüsse und in Höhe und Länge verstellbare Teleskoprohre
- Platzoptimierung im Unterschrank speziell in Kombination mit BLANCO drink systems

SPACE-SAVING SIPHON			HLP OHNE MWST.
	<ul style="list-style-type: none"> – Space-saving Siphon – schwarzgrau – Kunststoff – 450 x 480 x 90 mm 	203333	€ 30,00









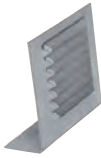

ZUBEHÖR FÜR SPÜLENPROGRAMME

ABLAUFFERNBEDIENUNG EDELSTAHL			HLP OHNE MWST.			
	<ul style="list-style-type: none"> – Drehbetätigung Edelstahl rund – mindestens erforderlicher Bohrdurchmesser: 35 mm 	119293	€ 36,00			
ZUGKNÖPFE RUND			HLP OHNE MWST.			
	<ul style="list-style-type: none"> – BLANCO Zugknopf rund Satin Gold – mindestens erforderlicher Bohrdurchmesser: 14 mm 	203495*	€ 91,00			
	<ul style="list-style-type: none"> – Zugknopf für Fernbedienung rund satin dark steel – mindestens erforderlicher Bohrdurchmesser: 14 mm 	206902*	€ 98,00			
	<ul style="list-style-type: none"> – Zugknopf für Fernbedienung rund satin platinum – mindestens erforderlicher Bohrdurchmesser: 14 mm 	207411*	€ 98,00			
	<ul style="list-style-type: none"> – Zugknopf rund Messing Edelstahl finish – mindestens erforderlicher Bohrdurchmesser: 14 mm 	221336	€ 93,00			
	<ul style="list-style-type: none"> – Zugknopf rund Messing verchromt Hochglanz – mindestens erforderlicher Bohrdurchmesser: 14 mm 	221339*	€ 68,00			
	<ul style="list-style-type: none"> – Zugknopf für Fernbedienung rund Kunststoff verchromt – mindestens erforderlicher Bohrdurchmesser: 14 mm 	225112*	€ 29,00			
	<ul style="list-style-type: none"> – Zugknopf rund Edelstahl seidenglanz – mindestens erforderlicher Bohrdurchmesser: 14 mm 	222115	€ 115,00			
	<ul style="list-style-type: none"> – Zugknopf rund Edelstahl seidenmatt – mindestens erforderlicher Bohrdurchmesser: 14 mm 	222118	€ 115,00			
ZUGKNÖPFE RUND			HLP OHNE MWST.			
	<ul style="list-style-type: none"> – Zugknopf rund Edelstahl gebürstet – mindestens erforderlicher Bohrdurchmesser: 14 mm 	226540*	€ 108,00			
	<ul style="list-style-type: none"> – Zugknopf rund schwarz matt – mindestens erforderlicher Bohrdurchmesser: 14 mm 	238688*	€ 91,00			
ABLAUFFERNBEDIENUNG-NACHRÜST-SET			HLP OHNE MWST.			
	<ul style="list-style-type: none"> – Ablaufbedienungs-Nachrüstset InFino 	232459	€ 27,00			
	<ul style="list-style-type: none"> – PushControl Nachrüstset 	525272	€ 77,00			
SIEBKÖRBCHE			HLP OHNE MWST.			
	<ul style="list-style-type: none"> – Stopfen manuell InFino 	121710	€ 4,00			
GERUCHSVERSCHLUSS			HLP OHNE MWST.			
	<ul style="list-style-type: none"> – Flaschengeruchsverschluss 1 1/2" – mit Spülmaschinenanschluss, Abgang für Rohr DN 40 	137158	€ 15,00			
	<ul style="list-style-type: none"> – Geruchsverschluss 1 1/2" mit flexiblem Schlauch – mit Spülmaschinenanschluss Abgang Ø 40 / Ø 50 mm 	137262	€ 15,00			
	<ul style="list-style-type: none"> – Geruchsverschluss 1 1/2" – mit verstellbarem Auslauf mit Spülmaschinenanschluss Abgang Ø 40 / Ø 50 mm 	137267	€ 15,00			

ZUBEHÖR FÜR SPÜLENPROGRAMME

GERUCHSVERSCHLUSS			HLP OHNE MWST.	ROHR			HLP OHNE MWST.
	<ul style="list-style-type: none"> Spezial-Geruchsverschluss 1 1/2" flache Ausführung (Raumschaffer), wird beim Einbau eines Abfallsammlers empfohlen mit zwei Spülmaschinenanschlüssen Abgang Ø 50 mm 	137287	€ 19,00		<ul style="list-style-type: none"> Belüftungsventil DN 40 mm Verbessert das Ablaufverhalten 	225616	€ 19,00
ABLAUFVERBINDUNG			HLP OHNE MWST.	WERKZEUG			HLP OHNE MWST.
	<ul style="list-style-type: none"> Beckenverbindung 2 x 1 1/2" Beckenverbindung beim Einbau von 2 Spülbecken mit 1 1/2" Ventil 	224044	€ 19,00		<ul style="list-style-type: none"> Flexibles Dichtungsband Flexibles Dichtungsband für den Einbau von Küchennarmatur, Abflussarmaturenbedienung oder Seifenspender in Schichtstoffplatten bei Spülen ohne Armaturenbank oder in Keramikspülen. 3 x 150 mm inkl. Montagschablone 	120055	€ 6,00
	<ul style="list-style-type: none"> Beckenverbindung 2 x 3 1/2" - 1 x 1 1/2" oder 3 x 3 1/2" Beckenverbindung mit Geruchsverschluß-Abgang 50 mm und 40 mm für den Einbau von 2 bzw. 3 Becken mit 3 1/2" Korbventilen oder 1 bzw. 2 Becken mit 3 1/2" Korbventilen und einem Tropf mit 1 1/2" Ventil 	225089	€ 32,00		<ul style="list-style-type: none"> Diamant-Lochsäge für SILGRANIT für das Anbringen von Batteriebohrungen 35 mm Ø in Spülen aus SILGRANIT 	122071	€ 68,00
	<ul style="list-style-type: none"> Beckenverbindung 2 x 3 1/2" oder 1 x 3 1/2" - 1 x 1 1/2" Beckenverbindung mit Geruchsverschluß-Abgang 50 mm für den Einbau von 2 Becken mit 3 1/2" Korbventilen und einem Tropf mit 1 1/2" Ventil 	225087	€ 30,00		<ul style="list-style-type: none"> Kartuschen-schlüssel SW 30 / SW 36 	127433	€ 5,00
	<ul style="list-style-type: none"> Beckenverbindung 2 x 3 1/2" Beckenverbindung beim Einbau von 2 Becken mit 3 1/2" Korbventilen 	225088	€ 19,00		<ul style="list-style-type: none"> Kartuschen-schlüssel SW 44 	127432	€ 5,00
ABLAUFGARNITUR			HLP OHNE MWST.		<ul style="list-style-type: none"> Lochwerkzeug 35 mm Ø für das Anbringen von Batteriebohrungen in Spülen aus Edelstahl 	137001	€ 85,00
	<ul style="list-style-type: none"> Doppel-Ab- und Überlaufgarnitur 1 1/2" für BLANCO TOP, Auflagespülen 	137034*	€ 36,00		<ul style="list-style-type: none"> Lochwerkzeug 45 mm Ø für das Anbringen von Batteriebohrungen in Spülen aus Edelstahl 	137002	€ 110,00
	<ul style="list-style-type: none"> Ablaufgarnitur 1 1/2" für BLANCO TOP, Auflagespülen 	222458*	€ 11,00		<ul style="list-style-type: none"> Gurtschlüssel für Abdeckring 	139181	€ 7,00

ZUBEHÖR FÜR SPÜLENPROGRAMME

WERKZEUG			HLP OHNE MWST.	SPANNELEMENT			HLP OHNE MWST.
	<ul style="list-style-type: none"> Serviceschlüssel zum problemlosen Austauschen und Reinigen der Strahlregler - kein Beschädigen mehr. 	511324	€ 11,00		<ul style="list-style-type: none"> Montageset SILGRANIT-Spülen 6er Set Halteelemente Montageset für Unterbau-Spülen SILGRANIT für Montage unter massive Arbeitsplatte für Arbeitsplattenstärke ab 20 mm 6er Set Halteelemente, Dichtung bauseits 	212596	€ 28,00
	<ul style="list-style-type: none"> Montagewinkel zum Einbau von Spülen in Arbeitsplatten aus Kunststoff-Verbundwerkstoff oder Granit (in Verbindung mit Standard-Spannelementen) 	140918	€ 4,00		<ul style="list-style-type: none"> Montageset SUBLINE-SILGRANIT-Becken Montageset für Unterbau-Becken SILGRANIT für Montage unter massive Arbeitsplatte für Arbeitsplattenstärke ab 20 mm 4er Set Halteelemente, Dichtung bauseits 	218268	€ 17,00
	<ul style="list-style-type: none"> Montageset Edelstahlspülen 4er Set Halteelemente Gleichschenkliges Montageset für Edelstahl-Unterbau-Becken für Montage unter massive Arbeit-splatte für Arbeitsplattenstärke ab 20 mm 4er Set Halteelemente, Dichtung bauseits 	212330	€ 19,00		<ul style="list-style-type: none"> Montageset SUBLINE-SILGRANIT-Becken Montageset für Unterbau-Becken SILGRANIT für Montage unter massive Arbeit-splatte für Arbeitsplattenstärke ab 20 mm 6er Set Halteelemente, Dichtung bauseits 	218269	€ 28,00
	<ul style="list-style-type: none"> Montageset Edelstahlspülen 4er Set Halteelemente Nicht-gleich-schenk-liches Montageset für Edelstahl-Unterbau-Becken für Montage unter ausgeparte Arbeitsplatte für Arbeitsplattenstärke ab 20 mm 4er Set Halteelemente, Dichtung bauseits 	212331	€ 15,00		<ul style="list-style-type: none"> Montageset für Edelstahlspülen 14 Spannelemente für Edelstahlspülen (Standardelement) 	220311	€ 11,00
	<ul style="list-style-type: none"> Montageset SILGRANIT-Spülen 4er Set Halteelemente Montageset für Unterbau-Becken/-Spülen SILGRANIT für Montage unter massive Arbeitsplatte für Arbeitsplattenstärke ab 20 mm 4er Set Halteelemente, Dichtung bauseits 	212332	€ 17,00		<ul style="list-style-type: none"> Montageset SUBLINE-Keramik-Becken Montageset für Keramik-Unterbau-Becken für Montage unter massive Arbeitsplatte für Arbeitsplattenstärke ab 25 mm 4er Set Halteelemente, Dichtung bauseits 	220605	€ 17,00

ZUBEHÖR FÜR SPÜLENPROGRAMME

ZUBEHÖR-SET FÜR SPÜLEN			HLP OHNE MWST.
	<ul style="list-style-type: none"> – Wandanschlußprofil 800 mm – für reversible Spülen 	137075	€ 5,00
	<ul style="list-style-type: none"> – Wandanschlußprofil 1000 mm – für reversible Spülen 	137077	€ 6,00
	<ul style="list-style-type: none"> – Wandanschlußprofil 1200 mm – für reversible Spülen 	137078	€ 7,00
	<ul style="list-style-type: none"> – Wandanschlußprofil Stehbord – für Stehbord, Länge auf Kundenwunsch 	137513	€ 5,00
	<ul style="list-style-type: none"> – Wandanschlußprofil seitlich – für seitlichen Wandanschluss, Randhöhe 30 mm, Länge auf Kundenwunsch 	137528	€ 6,00

ZUBEHÖR FÜR DRINK.SYSTEMS

WASSERKARAFFE



- 1 Liter Wasserkaraffe aus Glas, einfach zu füllen, zu schließen, auszugießen, aufzubewahren und zu reinigen, mit schönem Marmordeckel
- Perfekte Ergänzung für alle Filterarmaturen oder drink.systems
- Einfache Aufbewahrung dank der cleveren Form, die in eine Standardkühlschranktür, ein Küchenregal oder eine Schublade passt
- Karaffe aus spülmaschinengeeignetem Glas; Marmordeckel per Hand zu reinigen

WASSERKARAFFE		HLP OHNE MWST.
	<ul style="list-style-type: none"> – Wasserkaraffe – Erhältlich im BLANCO Shop – Borosilikatglas, Kunstmarmor – Klarglas – 176 x 124 x 90 mm 	527671
	<ul style="list-style-type: none"> – Wasserkaraffe – Erhältlich im BLANCO Shop – Borosilikatglas, Kunstmarmor – Milchglas – 176 x 124 x 90 mm 	527672

WATER BOTTLE



- Doppelwandige, isolierte 700-ml-Edelstahlflasche für sprudelndes, heißes und normales Leitungswasser
- Hält Getränke bis zu 24 Stunden kalt (6 C warmes Wasser bis zu 17 C) und bis zu 12 Stunden heiß (96 C warmes Wasser bis zu 55 C)
- Perfekte Ergänzung für alle Filterarmaturen oder drink.systems
- Einfaches Befüllen und Reinigen durch breiten Ausguß und spülmaschinenfeste Materialien

WATER BOTTLE		HLP OHNE MWST.
	<ul style="list-style-type: none"> – Water Bottle – Erhältlich im BLANCO Shop – Edelstahl – Edelstahl, 100% recycelter GRS-Kunststoff – 293 mm 	527673

ZUBEHÖR FÜR DRINK.SYSTEMS

FILTER



- Wasserfilter für unterschiedliche Anforderungen
- Kombinierbar mit BLANCO drink.systems und Filterarmaturen

FILTER		HLP OHNE MWST.
	<ul style="list-style-type: none"> – BLANCO Drink Filter Microplastic S – Mikroplastikfilter mit Aktivkohle – Reduziert Mikroplastik und andere Partikel über 0,001 mm sowie Chlor und bestimmte organische Bestandteile im Wasser – Filterleistung: 1500 Liter bei 12 °dKH – Ausgelegt für alle BLANCO drink.systems und unter 12° dKH 	527454
	<ul style="list-style-type: none"> – BLANCO Drink Filter Set Soft L – Ionenaustausch mit Aktivkohlefilter – Reduziert Partikel, Chlor und bestimmte organische Bestandteile im Wasser. – Schützt vor Kalkablagerungen, reduziert Schwermetalle – Filterleistung: 1800 Liter bei 12 °dGH – Ausgelegt für BLANCO drink.hot und drink.filter – Inklusive Wasseranschlüssen, Filterkopf und Steuerbox mit integriertem Display zur Anzeige der verbleibenden Filterkapazität 	527453
	<ul style="list-style-type: none"> – BLANCO Drink Filter Soft S – Ionenaustausch mit Aktivkohlefilter – Reduziert Partikel, Chlor und bestimmte organische Bestandteile im Wasser – Schützt vor Kalkablagerungen, reduziert Schwermetalle – Filterkapazität: 670 Liter bei 12 °dKH – Passend für alle BLANCO drink.systems 	526259
	<ul style="list-style-type: none"> – BLANCO Drink Filter Soft Magnesium M – Ionenaustausch mit Magnesium-Anreicherung und Aktivkohlefilter – Reduziert Partikel, Chlor und bestimmte organische Bestandteile im Wasser – Schützt vor Kalkablagerungen und reduziert Schwermetalle – Bereichert das Wasser mit dem wertvollen Mineral Magnesium – Filterkapazität: 520 Liter bei 12 °dGH (deutsche Härte) – Passend für alle BLANCO drink.systems 	526260
	<ul style="list-style-type: none"> – BLANCO Drink Filter Soft L – Ionenaustausch mit Aktivkohlefilter – Reduziert Partikel, Chlor und bestimmte organische Bestandteile im Wasser – Schützt vor Kalkablagerungen, reduziert Schwermetalle – Filterleistung: 1800 Liter bei 12 °dGH – Passend für BLANCO drink.hot und drink.filter 	525273
	<ul style="list-style-type: none"> – BLANCO Drink Filter Soft M – Ionenaustausch mit Aktivkohlefilter – Reduziert Partikel, Chlor und bestimmte organische Bestandteile im Wasser – Bietet Schutz vor Kalkablagerungen, reduziert Schwermetalle – Filterleistung: 1000 Liter bei 12 °dKH (deutsche Karbonathärte) – Geeignet für alle BLANCO drink.systems 	527889

ZUBEHÖR FÜR DRINK.SYSTEMS

CO2-ZYLINDER



- Set enthält 4x CO2-Zylinder für BLANCO drink.systems für köstlich gekühltes und gefiltertes Sprudelwasser
- Enthält ausschließlich Kohlendioxid aus natürlichen Quellen mit einer Reinheit von mindestens 99,9% für den Einsatz in Lebensmitteln und Getränken (E290)
- Jeder dieser Zylinder liefert ausreichend CO2 für 60 Liter Sprudelwasser

CO2-ZYLINDER

HLP OHNE MWST.



- BLANCO Starterset CO2-Zylinder 4er Set
- 4 Flaschen Kohlendioxid aus natürlichen Quellen mit einer Reinheit von mindestens 99,9 % zur Verwendung in Lebensmitteln und Getränken (E290)
- Jede dieser 425 g Flaschen enthält ausreichend CO2 für 60 Liter Sprudelwasser.
- Zum Nachfüllen bestellen Sie 526139

526138



- BLANCO Refill CO2-Zylinder 4er Set
- 4 Flaschen Kohlendioxid aus natürlichen Quellen mit einer Reinheit von mindestens 99,9 % zur Verwendung in Lebensmitteln und Getränken (E290)
- Jede dieser 425 g Flaschen liefert ausreichend CO2 für 60 Liter Sprudelwasser.
- Nachfüllpackung für die BLANCO Soda Starter Kit CO2-Flasche

526139

ZUBEHÖR FÜR ARMATUREN



ZUBEHÖR FÜR ARMATUREN

HLP OHNE MWST.



- Verlängerungsset CHOICE.ALL
- Problemlöser für anspruchsvolle Einbausituationen
- Verlängert den Abstand zwischen Wasserhahn und Trinksystem auf bis zu 3 m
- Inklusive 3 m Warmwasserschlauchersatz, 3 m Kaltwasserschlauchersatz und 1,4 m Signalkabelverlängerung
- Geeignet für BLANCO CHOICE.All
- Einfache Konfiguration über die BLANCO UNIT App
- Hinweis: Je nach Einbausituation können zusätzliche 3/8"-Flexschläuche für die Verlängerung erforderlich sein
- 68 x 283 x 314 mm

NEU

124878

€ 290,00

PFLEGE MITTEL



PFLEGE MITTEL

HLP OHNE MWST.



- BWT EasyCare Tab
- Der BWT EasyCare Tab ist Bestandteil des Reinigungssets für BLANCO Trinksysteme
- Perfekt abgestimmt für die halbjährliche hygienische Reinigung und Desinfektion.

526263

ZUBEHÖR FÜR KÜCHENARMATUREN

STRAHLREGLER			HLP OHNE MWST.	SCHLAUCH			HLP OHNE MWST.
	<ul style="list-style-type: none"> – Strahlregler/ Cascade für Hochdruck-Armaturen – mit Schutzsieb, Dichtung und Befestigungsring, M 24 x 1 – Für deutlich verringerte Verkalkung 	511325	€ 55,00		<ul style="list-style-type: none"> – Flexible Verbindungsschläuche (mit 3/8" Schraubverbindung) – zum Anschluss an den Armaturenschlauch und 3/8" Überwurfmutter zum Anschluss an das Eckventil 	511320	€ 19,00
	<ul style="list-style-type: none"> – Strahlzerleger für Niederdruck-Armaturen – mit Dichtung und Befestigungsring, M 24 x 1 – Verhindert das Absperrn des Wasserstrahls am Auslauf und damit die Beschädigung des Boilers 	511326	€ 49,00		<ul style="list-style-type: none"> – Schmutzfilter für Eckventil – Schmutzfilter für Eckventil 3/8" mit Dichtung (1 Stück) 	128434	€ 19,00
	<ul style="list-style-type: none"> – Strahlregler mit Klar- und Perlstrahlregler für Hochdruck-Armaturen, inkl. Serviceschlüssel – mit je einem Klar- und Perlstrahlregler sowie zwei Dichtungen und einem Serviceschlüssel 	521746	€ 17,00		<ul style="list-style-type: none"> – Hahnlochstopfen 48 mm Ø – 48 mm Ø, Edelstahl geeignet für Lochbohrungen bis max. 43 mm Ø – Edelstahl 	137164	€ 19,00
ZUBEHÖR FÜR ARMATUREN			HLP OHNE MWST.	ARMATUREN-STABILISIERUNG			HLP OHNE MWST.
	<ul style="list-style-type: none"> – Schlauchführung für Küchenarmaturen 	511920	€ 19,00		<ul style="list-style-type: none"> – Armaturenstabilisierung 60 mm – Set zur zusätzlichen Stabilisierung von BLANCO-Küchenarmaturen auf Edelstahl-Einbauspülen. 	513383	€ 19,00
	<ul style="list-style-type: none"> – Flexible Verbindungsschläuche (mit 3/8" Schraubverbindung) – zum Anschluss an den Armaturenschlauch und 3/8" Überwurfmutter zum Anschluss an das Eckventil 	511321	€ 30,00	<ul style="list-style-type: none"> – Nachträglich montierbar. – Lieferumfang: Stabilisierungsset mit Winkelblech, Spannblech, 4 Spannschrauben (2 x M5x40, 2 x M5x70), 3 Holzschrauben zur Fixierung an der Arbeitsplattenunterseite. 			

ZUBEHÖR FÜR KÜCHENARMATUREN

ARMATUREN-STABILISIERUNG		HLP OHNE MWST.	
 <ul style="list-style-type: none"> – Armaturen-stabilisierung 75 mm – Set zur zusätzlichen Stabilisierung von BLANCO-Küchenarmaturen auf Edelstahl-Einbauspülen. Nachträglich montierbar. Lieferumfang: Stabilisierungsset mit Winkelblech, Spannblech, 4 Spann schrauben (2 x M5x40, 2 x M5x70), 3 Holzschrauben zur Fixierung an der Arbeitsplatten-unterseite. 	513384	€ 19,00	
ECKVENTIL		HLP OHNE MWST.	
 <ul style="list-style-type: none"> – Eckregulierventil-Set – Bestehend aus 2 Eckregulierventilen <ul style="list-style-type: none"> – PA-Prüfzeichen – Geräuschkategorie 1 – DN 15 – Messing verchromt 	511327	€ 80,00	

ZUBEHÖR FÜR ABFALLSYSTEME

SELECT CLIP



- Clip-On-Leisten zur einfachen und sicheren Müllbeutelbefestigung
- Geeignet für alle BLANCO SELECT II- und FLEXON II-Eimergrößen ab 15 Liter und alle Müllbeutelgrößen
- Lösung für optimale Volumennutzung der SELECT II- und FLEXON II-Eimer
- Perfekt auf BLANCO SELECT II und FLEXON II abgestimmtes Design

BLANCO SELECT CLIP

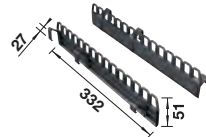

- BLANCO SELECT Clip
- 51 x 332 x 27 mm

521300

HLP OHNE
MWST.

€ 51,00

SELECT AUTOMOVE



- Sanfte Öffnungsunterstützung bei allen Auszugsfronten durch Antippen
- Mehr Gestaltungsfreiheit auch für grifflose Fronten in der Küche
- Anlehnschutz gegen unbeabsichtigtes Öffnen
- Einfache und schnelle Montage
- Ablaufgarnitur mit Raumsparrohr empfohlen
- Nicht empfohlen für Unterschränke mit umlaufender Dichtlippe

BLANCO SELECT AUTOMOVE



- BLANCO SELECT AutoMove
- 96 x 40 x 555 mm

521301*

HLP OHNE
MWST.

€ 608,00

MOVEX



- Praktische Auszugstechnik - Fronttür wird an einer Profilleiste mit dem Fuß herausgezogen
- Komfortable und einfache Betätigung
- Einfache Montage dank Montageschablone, keine Einstellung oder Nachjustierung notwendig
- Hochwertige Edelstahlblende

BLANCO MOVEX



- BLANCO MOVEX
- 30 x 200 x 15 mm

519357

HLP OHNE
MWST.

€ 42,00

ZUBEHÖR FÜR ABFALLSYSTEME

UNIVERSALBOX



- Hängbar in 8 l-, 15 l- oder 19 l-Eimer von BLANCO SELECT II und FLEXON II
- Ideal auch zur Sammlung von Bio-Abfällen oder Kleinteilen
- Spülmaschinengeeignet
- Bei BLANCO SELECT II Orga im Lieferumfang enthalten

UNIVERSALBOX



- SELECT Universalbox
- 1,5 Liter
- für Eimer 8 l, 15 l und 19 l
- schwarz
- Kunststoff
- 94 x 205 x 168 mm

229342

HLP OHNE
MWST.

€ 39,00

EIMERDECKEL SELECT II UND FLEXON II



- Deckel zur Eimerabdeckung und Sammlung von Kleinteilen
- Perfekt auf BLANCO SELECT II und FLEXON II abgestimmtes Design

EIMERDECKEL SELECT II UND FLEXON II



- SELECT Eimerdeckel 15 l
- passend für BLANCO SELECT II und FLEXON II 60/3 und 60/4
- schwarz
- Kunststoff
- 366 x 168 mm

229338

HLP OHNE
MWST.

€ 29,00



- SELECT Eimerdeckel 6 l
- passend für BLANCO SELECT II und FLEXON II 60/4-Varianten
- schwarz
- Kunststoff
- 168 x 181 mm

231974

€ 24,00



- SELECT Eimerdeckel 8 l
- passend für BLANCO SELECT II und FLEXON II 30/2, 50/3 und XL 60/3-Varianten
- schwarz
- Kunststoff
- 205 x 181 mm

231975

€ 25,00

ACTIV-BIO-DECKEL



- Kombination aus Aktivkohlefilter und Edelstahlscheibe kann das Austreten unangenehmer Gerüche aus dem Biomülleimer reduzieren

ACTIV-BIO-DECKEL

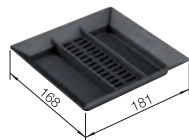

- AktivBio-Deckel für 6 Liter Eimer
- passend für SELECT II und FLEXON II 6 l Eimer
- schwarz
- Kunststoff
- 168 x 181 mm

524219

HLP OHNE
MWST.

€ 56,00

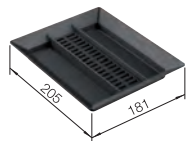

- AktivBio-Deckel für 8 Liter Eimer
- passend für SELECT II und FLEXON II 8 l Eimer
- schwarz
- Kunststoff
- 205 x 181 mm

524220



€ 62,00

ZUBEHÖR FÜR ABFALLSYSTEME

FILTER FÜR AKTIVBIO-DECKEL



- Filtertausch alle 3 Monate empfohlen
- Set deckt den empfohlenen Jahresbedarf
- Inhalt: 4 Stück

FILTER FÜR AKTIVBIO-DECKEL			HLP OHNE MWST.
	– Filter für AktivBio-Deckel 6 Liter	524225	€ 9,00
	– Filter für AktivBio-Deckel 8 Liter	524226	€ 11,00

FLEXIBLER RAHMENSTEG



- Flexibel einsetzbarer Rahmensteg
- Ermöglicht die einfache Eimerumrüstung von z.B. SELECT II 60/2 mit zwei Eimern auf XL 60/3 mit drei Eimern
- Noch mehr Möglichkeiten bei der Eimerkonfiguration: bis zu sechs Eimer im SELECT II
- Nicht kombinierbar mit SELECT II 40/1 Combi, Compact 60/2 und 45/2

FLEXIBLER RAHMENSTEG			HLP OHNE MWST.
	– SELECT II Rahmensteg – 26 x 20 x 345 mm	239913	€ 21,00

ZUBEHÖR FÜR ABFALLSYSTEME

HAUSHALTMÜLLBEUTEL

NEU



HAUSHALTMÜLLBEUTEL

HLP OHNE
MWST.



- Haushaltsmüllbeutel M (15-19 Liter)
- 15 passgenaue Müllbeutel in Größe M für BLANCO SELECT II und FLEXON II Behälter (15 - 19 Liter) sind die ideale Ergänzung für eine lückenlose Mülltrennung und -entsorgung
- Geeignet für Recycling und Restmüll
- Einfaches Nachkaufen durch intuitives Ordnungssystem, das die Bestimmung der richtigen Beutelgröße erleichtert
- Erhältlich über unseren BLANCO Shop, ausgewählte E-Commerce-Partner und andere Shops
- Einfache Handhabung durch reißfestes Material, leichtes Anbringen und Abnehmen durch Kordelzug und sorgfältig konstruierte Maße speziell für BLANCO SELECT II und FLEXON II Behälter
- Haushaltsmüllbeutel aus 50% recyceltem Kunststoff
- 50% recycelter Kunststoff
- 450 x 580 mm

527868



- Haushaltsmüllbeutel L (30 Liter)
- 15 passgenaue Müllbeutel in Größe L für BLANCO SELECT II und FLEXON II Behälter (30 Liter) - die ideale Ergänzung für eine lückenlose Mülltrennung und -entsorgung
- Geeignet für Recycling und Restmüll
- Einfacher Nachkauf durch intuitives Ordnungssystem, das die Bestimmung der richtigen Beutelgröße erleichtert
- Erhältlich über unseren BLANCO Shop, ausgewählte E-Commerce-Partner und andere Shops
- Einfache Handhabung durch reißfestes Material, leichtes Anbringen und Abnehmen durch Kordelzug und sorgfältig konstruierte Maße speziell für BLANCO SELECT II und FLEXON II Behälter
- Haushaltsmüllbeutel aus 50% recyceltem Kunststoff
- 50% recycelter Kunststoff
- 420 x 680 mm

527869

ZUBEHÖR FÜR ABFALLSYSTEME

KOMPOSTIERBARE MÜLLBEUTEL

NEU



KOMPOSTIERBARE MÜLLBEUTEL

HLP OHNE
MWST.



- Kompostierbare Müllbeutel (15-19 Liter)
- 15 passgenaue Müllbeutel in Größe M für BLANCO SELECT II und FLEXON II Behälter (15 - 19 Liter) sind die ideale Ergänzung für eine lückenlose Mülltrennung und -entsorgung
- Geeignet für organische Abfälle
- Einfaches Nachkaufen durch intuitives Ordnungssystem, das die Bestimmung der richtigen Beutelgröße erleichtert
- Erhältlich über unseren BLANCO Shop, ausgewählte E-Commerce-Partner und andere Geschäfte
- Einfache Handhabung durch reißfestes Material, leichtes Anbringen und Abnehmen durch Kordelzug und sorgfältig konstruierte Maße speziell für BLANCO SELECT II und FLEXON II Behälter
- Hergestellt aus 100% biologisch abbaubarem Kunststoff
- biologisch abbaubarer Kunststoff
- 450 x 590 mm

527871



- Kompostierbare Müllbeutel (6-8 Liter)
- 15 passgenaue Müllbeutel in Größe S für BLANCO SELECT II und FLEXON II Behälter (6 - 8 Liter) sind die ideale Ergänzung für eine lückenlose Mülltrennung und -entsorgung
- Geeignet für Bioabfälle
- Einfaches Nachkaufen durch intuitives Ordnungssystem, das die Bestimmung der richtigen Beutelgröße erleichtert
- Erhältlich über unseren BLANCO Shop, ausgewählte E-Commerce-Partner und andere Geschäfte
- Einfache Handhabung durch reißfestes Material, einfaches Anbringen und Abnehmen durch Kordelzug und sorgfältig konstruierte Maße speziell für BLANCO SELECT II und FLEXON II Behälter
- Hergestellt aus 100% biologisch abbaubarem Kunststoff
- biologisch abbaubarer Kunststoff
- 450 x 390 mm

527870

KÜCHENZUBEHÖR

KLAPPMATTE

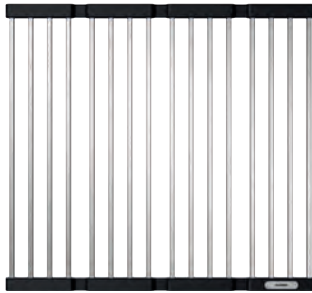

- Kann auf der Abtropffläche, über dem Becken oder auf der Arbeitsplatte platziert werden
- Erweitert die Vielseitigkeit der Spülen, z.B. beim Abtropfen von Spülgut oder Befüllen von Töpfen
- Variable Platzierung auf der Abtropffläche, dem Becken oder außerhalb der Spüle
- Leicht zu verstauen dank der praktischen Klappfunktion

KLAPPMATTE		HLP OHNE MWST.
	<ul style="list-style-type: none"> – Klappmatte – für Spülen und Becken mit einer Beckenbreite 400 mm – Edelstahl/Kunststoff – 460 x 425 mm 	238482 € 85,00
	<ul style="list-style-type: none"> – Klappmatte – für Spülen und Becken mit einer Beckenbreite bis 420 mm – Edelstahl/Kunststoff – 13 x 460 x 440 mm 	238483 € 85,00
	<ul style="list-style-type: none"> – ADIRA-Klappmatte – Multifunktionale Klappmatte für die ADIRA-Spülenfamilie – die Matte kann sowohl auf der Abtropffläche als auch auf dem Beckenbereich angebracht werden – die Matte schafft eine obere Arbeitsebene auf dem Becken und erleichtert so das Einfüllen von Wasser in Töpfe und Gläser – Sehr nützlich zum Abtropfen von Geschirr oder zum Waschen von Lebensmitteln oder als Ablage auf der Arbeitsfläche – Leicht verstaubar dank der praktischen Klappfunktion – Edelstahl/Silikon – 200 x 455 mm 	202242 € 81,00

ECK-SCHALE



- Spül- und Abtropfschale aus hochwertigem Kunststoff für Lebensmittel und Geschirr
- Praktische Ablage für Spülutensilien
- Variable Platzierung mit stabilem Halt
- Effektive und flexible Beckennutzung

ECK-SCHALE		HLP OHNE MWST.
	<ul style="list-style-type: none"> – Eck-Schale – empfohlen für DALAGO, METRA, ADON und PLEON – schwarz – Kunststoff – 215 x 215 mm 	235866 € 72,00

KÜCHENZUBEHÖR

TOP-SCHIENEN



- Auf dem Beckenrand platziert bauen die Top-Schienen eine Brücke über die Spüle und bilden so eine zweite Arbeitsebene
- Weitere Nutzungsmöglichkeiten auf der Arbeitsplatte (z.B. als Topfuntersetzer)
- Aus hochwertigem Edelstahl
- Empfohlen für SUBLINE und PLEON aus SILGRANIT sowie für ANDANO, SUPRA, CLARON und ZEROX

TOP-SCHIENEN

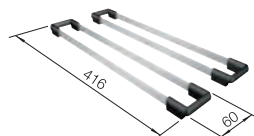

- TOP-Schienen
- empfohlen für SUBLINE und PLEON Silgranit und für ANDANO, SUPRA, CLARON und ZEROX
- Edelstahl/Kunststoff
- 22 x 416 x 60 mm

235906

HLP OHNE MWST.

€ 140,00

BECKENGITTER



- Platzsparend und gleichzeitig mehr Funktionalität für Ihre Spüle
- Eingeklemmt in das Becken bildet das Beckengitter eine zusätzlich Funktionsebene
- Ideal z. B. zum Geschirr abtropfen oder Lebensmittel waschen
- Neben der Spüle dient das Beckengitter als Topfuntersetzer
- Aus hochwertigem Edelstahl

BECKENGITTER



- Beckengitter
- empfohlen für PLEON und SUBLINE aus SILGRANIT und Keramik
- Edelstahl
- 384 x 251.5 mm

234795

HLP OHNE MWST.

€ 113,00

CAPFLOW



- Ästhetische Abdeckung des Auslaufs
- Volle Funktionstüchtigkeit des Siebkörbchens
- Universell einsetzbar für alle BLANCO Spülen und Becken mit 3,5“-Auslauf
- Nicht kompatibel mit InFino-Ablaufsystem

CAPFLOW

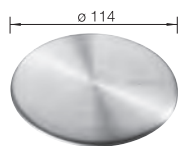

- CapFlow
- Edelstahl

517666

HLP OHNE MWST.

€ 24,00

KÜCHENZUBEHÖR

WELLENTROPF

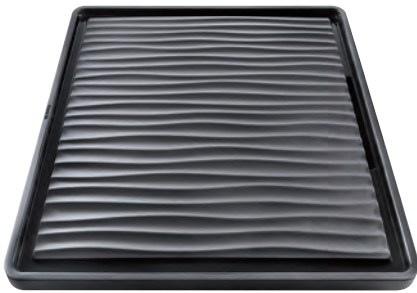

- Außergewöhnliches, attraktives Design in Wellenoptik
- Hohe Funktionalität durch sehr gute Ablaufwirkung und sicheren Stand für das Geschirrgut
- Ideale Ergänzung zu Becken im Unterbau und mit IF-Flachrand

WELLENTROPF

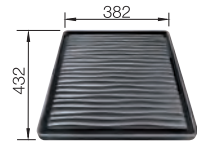

- Wellentropf
- für Unterbaubecken
- schwarz
- Kunststoff
- 382 x 432 mm

230734

HLP OHNE MWST.

€ 51,00

ABTROPFWANNE



- Platziert auf der Arbeitsplatte ersetzt die Abtropfwanne eine Abtropffläche
- Bietet ausreichend Raum zum Abstellen von Spülgut
- Aus wertigem Kunststoff mit Edelstahlinsatz
- Ideal in Kombination mit Einzel- oder Doppelbecken

ABTROPFWANNE

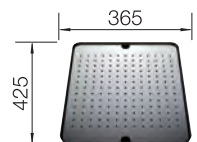

- Abtropfwanne
- mit Edelstahlinsatz
- schwarz
- Edelstahl/Kunststoff
- 365 x 425 mm

513485

HLP OHNE MWST.

€ 113,00

MULTIFUNKTIONSKORB



- Die praktische Ergänzung für Becken und Spülen
- Besonders geeignet zum Waschen von Obst oder Gemüse
- Passend für Becken und Spülen mit einer Beckenlänge von 400 mm
- Aus hochwertigem, pflegeleichtem Edelstahl

MULTIFUNKTIONSKORB

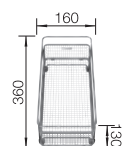

- Multifunktionskorb
- empfohlen für SUBLINE
- Edelstahl
- 130 x 160 x 360 mm

223297

HLP OHNE MWST.

€ 103,00

GESCHIRRKORB MIT TELLERSTAPLER



- Nutzbar in oder neben der Spüle
- Mit praktischem Tellerstapler
- Aus hochwertigem, pflegeleichtem Edelstahl

GESCHIRRKORB MIT TELLERSTAPLER

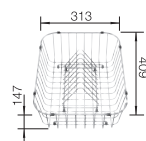

- Geschirrkorb mit Tellerstapler
- Tellerstapler entnehmbar
- Edelstahl
- 147 x 313 x 409 mm

507829

HLP OHNE MWST.

€ 138,00

KÜCHENZUBEHÖR

SCHNEIDAUFLAGE



- Spülmaschinengeeignet bis 65°C
- Schneidauflage zum Schutz von Messern und Schneidbrett
- Lebensmittelecht und hygienisch
- Universell einsetzbar auf BLANCO Schneidbrettern

SCHNEIDAUFLAGE		HLP OHNE MWST.
	<ul style="list-style-type: none"> – Flexible Schneidauflage – Kunststoff – 2 x 382 x 290 mm 	225469 € 9,00

UNIVERSALSCHNEIDBRETTER FÜR EINBAU VON OBEN



- Für Spülen und Becken mit klassischem Einbau von oben
- An den Außenkanten der Spüle geführtes Schneidbrett ermöglicht flexibles Arbeiten

UNIVERSALSCHNEIDBRETTER FÜR EINBAU VON OBEN		HLP OHNE MWST.
	<ul style="list-style-type: none"> – Schneidbrett aus wertigem Kunststoff in weiß – für Spülen und Becken mit einer Breite von 510 mm – Kunststoff – 23 x 540 x 260 mm 	210521 € 80,00
	<ul style="list-style-type: none"> – Schneidbrett aus wertigem Kunststoff in weiß – für Spülen und Becken mit einer Breite von 500 mm – Kunststoff – 23 x 260 x 530 mm 	217611 € 80,00
	<ul style="list-style-type: none"> – Schneidbrett aus massiver Buche – für Spülen und Becken mit einer Breite von 500 mm – Buche, massiv – 28 x 260 x 530 mm 	218313 € 80,00
	<ul style="list-style-type: none"> – Schneidbrett aus massiver Buche – für Spülen und Becken mit einer Breite von 510 mm – Buche, massiv – 28 x 260 x 540 mm 	225362 € 80,00

KÜCHENZUBEHÖR

UNIVERSALSCHNEIDBRETTER FÜR U UND IF BECKEN



- Zum Einsatz an Becken für Unterbau und IF-Einbau
- Im Arbeitsplattenausschnitt bzw. an der Innenwand von Becken geführte Schneidbretter erhöhen die Funktionalität
- Geeignet für Beckenbreiten von 400 mm oder 396 mm

UNIVERSALSCHNEIDBRETTER FÜR U UND IF BECKEN		HLP OHNE MWST.
	<ul style="list-style-type: none"> – Schneidbrett aus Sicherheitsglas – empfohlen für ETAGON aus Edelstahl und SILGRANIT, ANDANO, SOLIS, SUPRA, SUBLINE aus SILGRANIT (nicht für ANDANO/ETAGON IF/A geeignet) – Sicherheitsglas – 17 x 240 x 435 mm 	227697 € 116,00
	<ul style="list-style-type: none"> – Schneidbrett aus Sicherheitsglas – empfohlen für SUBLINE aus Keramik – Sicherheitsglas – 17 x 240 x 435 mm 	227699 € 116,00
	<ul style="list-style-type: none"> – Esche-Compound-Schneidbrett – empfohlen für ETAGON aus Edelstahl und SILGRANIT, ANDANO, SOLIS, SUPRA, SUBLINE aus SILGRANIT – Esche-Compound – 23 x 240 x 424 mm 	230700 € 181,00
	<ul style="list-style-type: none"> – Schneidbrett aus massiver Buche – empfohlen für SUBLINE aus Keramik – Buche, massiv – 32 x 280 x 430 mm 	514544 € 80,00
	<ul style="list-style-type: none"> – Schneidbrett aus Bambus – empfohlen für Edelstahl ETAGON, ANDANO, SOLIS – Bambus – 22 x 424 x 280 mm 	239449 € 62,00

KÜCHENZUBEHÖR

WORKTOP ORGANIZER MAIN SET



- Verbesserte Funktionalität in der Küche dank des Sets mit ausziehbarem Halter für die Spüle, Spülmittelspender, kleinem Behälter für Reinigungsutensilien und Abtropfgitter
- Ausziehbarer Halter für BLANCO Becken mit einer Breite zwischen 396 mm und 440 mm
- Kunststoffteile aus 100 % recyceltem Material

WORKTOP ORGANIZER MAIN SET

HLP OHNE MWST.

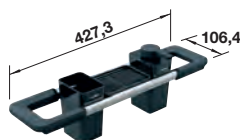

- Worktop Organizer Main Set
- Erhältlich im BLANCO Shop
- schwarzgrau
- Aluminium, 100% recycelter GRS-Kunststoff
- 130 x 106,4 x 427,3 mm

527448

WORKTOP ORGANIZER SOAP DISPENSER



- Verbesserte Funktionalität in der Küche dank des Sets mit Spülmittelspender, kleinem Behälter für Reinigungsutensilien und Abtropfgitter
- Flexibler Einsatz auf der Arbeitsplatte oder am Spülbeckenrand für optimierte Arbeitsabläufe in der Küche
- Kunststoffteile aus 100 % recyceltem Material

WORKTOP ORGANIZER SOAP DISPENSER

HLP OHNE MWST.



- Worktop Organizer Soap Dispenser
- Erhältlich im BLANCO Shop
- schwarzgrau
- 100 % recycelter GRS-Kunststoff
- 171,8 x 96 x 114 mm

527449

WORKTOP ORGANIZER CONTAINER



- Verbesserte Funktionalität in der Küche dank des Sets mit großem Behälter für Reinigungsutensilien und Abtropfgitter
- Flexibler Einsatz auf der Arbeitsplatte oder am Spülbeckenrand für verschiedene Arbeitsabläufe in der Küche
- Kunststoffteile aus 100 % recyceltem Material

WORKTOP ORGANIZER CONTAINER

HLP OHNE MWST.



- Worktop Organizer Container
- Erhältlich im BLANCO Shop
- schwarzgrau
- 100 % recycelter GRS-Kunststoff
- 126,9 x 78,4 x 113,5 mm

527450

KÜCHENZUBEHÖR

SINK DRAINER 2-IN-1



- Multifunktionale Rahmen- und Resteschalenkombination mit integrierter Abtropffläche
- Mehr Stauraum und Ordnung, perfekt abgestimmt auf die Spülen ADIRA XL 6 S und 45 S sowie die Abfallsysteme SELECT II und FLEXON II
- Die Universalgröße ermöglicht die Verwendung mit anderen Spülen von 40cm Breite, hergestellt aus lebensmittelechtem und spülmaschinenfestem Material

SINK DRAINER 2-IN-1

HLP OHNE
MWST.

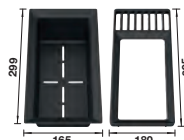

- Sink Drainer 2-in-1
- Erhältlich im BLANCO Shop
- schwarzgrau
- Kunststoff
- 395 x 180 mm

527644

SQUEEGHEE



- Durch vier verschiedene Ecken passend für nahezu alle Spülenecken
- Mit den glatten Seiten einfach Küchenreste, Schmutz und Wasser von der Arbeitsplatte oder der Spüle wischen
- Ergonomisches Handling dank Kugelform und griffiger Oberfläche
- Hergestellt aus strapazierfähigem, lebensmittelechtem, hochwertigem Silikon
- Funktioniert effizient auf Silgranit-, Keramik- und Edelstahlspülen
- Hygienisch und wiederverwendbar - verliert mit der Zeit nicht seine ursprüngliche Form
- Trocknet schnell und lässt sich dank seiner geringen Größe und Form leicht verstauen

SQUEEGHEE

HLP OHNE
MWST.



- BLANCO SQUEEGHEE
- Erhältlich im BLANCO Shop
- schwarzgrau
- Silikon
- 23 x 100 x 100 mm

526713

KÜCHENZUBEHÖR

GITTER			HLP OHNE MWST.	SCHNEIDBRETT			HLP OHNE MWST.
	<ul style="list-style-type: none"> – Tropfgitter aus Edelstahl – empfohlen für ELON – Edelstahl – 205 x 436 mm 	229234	€ 107,00		<ul style="list-style-type: none"> – Schneidbrett aus wertigem Kunststoff in Marmor-Optik – Kunststoff – 15 x 370 x 405 mm 	218796	€ 63,00
	<ul style="list-style-type: none"> – 2 x ETAGON-Schienen – für ETAGON in Silgranit – Edelstahl/ Kunststoff – 60 x 386 mm 	234164	€ 140,00		<ul style="list-style-type: none"> – Schneidbrett aus massiver Buche – Buche, massiv – 35 x 352 x 432 mm 	219891	€ 92,00
TROPF			HLP OHNE MWST.			223074	€ 260,00
	<ul style="list-style-type: none"> – Anlegbarer Tropf aus Edelstahl – anlegbarer Tropf – schwarz – Edelstahl/ Kunststoff – 361 x 414 mm 	223067	€ 283,00	<ul style="list-style-type: none"> – Schneidbrett aus Nussbaum mit Edelstahlgriff – mit Edelstahlgriff – Nussbaum, massiv – 31 x 362 x 420 mm 			
GESCHIRRKORB			HLP OHNE MWST.			225331	€ 227,00
	<ul style="list-style-type: none"> – Geschirrkorb aus Edelstahl – empfohlen für PLUS, MEDIAN, TIPO und VIVA – Edelstahl – 148 x 307 x 387 mm 	220573	€ 66,00	<ul style="list-style-type: none"> – Brückenschneidbrett aus massivem Nussbaum – empfohlen für AXIS – Nussbaum, massiv – 41,5 x 290 x 494 mm 			
	<ul style="list-style-type: none"> – Geschirrkorb aus Edelstahl – empfohlen für BLANCORONDO – Edelstahl – 153 x 362 x 362 mm 	220574	€ 54,00			229411	€ 233,00
	<ul style="list-style-type: none"> – Geschirrkorb aus Edelstahl – empfohlen für FLEX und TOP – Edelstahl – 133 x 320 x 355 mm 	514238	€ 63,00	<ul style="list-style-type: none"> – Esche-Compound-Schneidbrett – empfohlen für ZENAR – Esche-Compound – 24 x 368 x 460 mm 			
TELLERSTAPLER			HLP OHNE MWST.			229421	€ 203,00
	<ul style="list-style-type: none"> – Abtropfrost mit Tellerstapler aus Edelstahl – empfohlen für PLENTA – Edelstahl – 286 x 366 x 61 mm 	220381	€ 113,00	<ul style="list-style-type: none"> – Schneidbrett aus Sicherheitsglas in Silber – empfohlen für DIVON II – Sicherheitsglas – 20 x 300 x 425 mm 	230970	€ 140,00	
SCHNEIDBRETT			HLP OHNE MWST.			232181	€ 91,00
	<ul style="list-style-type: none"> – Schneidbrett aus massiver Buche – Buche, massiv – 24 x 410 mm 	218421	€ 63,00	<ul style="list-style-type: none"> – SmartCut-Schneidbrett aus Kunststoff – Kunststoff – 25,5 x 210 x 349 mm 			
						232846	€ 215,00
				<ul style="list-style-type: none"> – Schneidbrett aus massivem Bergahorn – empfohlen für BLANCODELTA II – Holz – 28,5 x 260 x 463 mm 	232841	€ 181,00	
				<ul style="list-style-type: none"> – Glasschneidbrett in samt-mattem Nachtblau – empfohlen für ANDANO XL – Sicherheitsglas – 20 x 280 x 495 mm 			

KÜCHENZUBEHÖR

SCHNEIDBRETT			HLP OHNE MWST.	SCHALEN			HLP OHNE MWST.
	<ul style="list-style-type: none"> – Esche-Compound-Schneidbrett – empfohlen für ZENAR XL 6 S DampfgarPlus – Esche-Compound – 24 x 383 x 402 mm 	232791	€ 226,00		<ul style="list-style-type: none"> – Edelstahlschale – empfohlen für DELTA Edelstahl – Edelstahl – 90 x 219 x 303 mm 	207360	€ 134,00
	<ul style="list-style-type: none"> – Schneidbrett aus massiver Buche – empfohlen für DALAGO – Buche, massiv – 27.5 x 250 x 420 mm 	232817	€ 116,00		<ul style="list-style-type: none"> – Edelstahlschale – Edelstahl – 80 x 177 x 327 mm 	208195	€ 134,00
	<ul style="list-style-type: none"> – Glasschneidbrett weiß – empfohlen für AXIA III – Sicherheitsglas – 16.5 x 350 x 497 mm 	234045	€ 103,00		<ul style="list-style-type: none"> – Edelstahleinsatz – empfohlen für TOGA 5 S und VIVA 5 S – Edelstahl – 30 x 117 x 317 mm 	210683	€ 43,00
	<ul style="list-style-type: none"> – Esche-Compound-Brückenschneidbrett – empfohlen für AXIA III – Esche-Compound – 47.5 x 350 x 489 mm 	234051	€ 354,00		<ul style="list-style-type: none"> – Multifunktions-schale aus Edelstahl – empfohlen für METRA 6 S – Edelstahl – 72 x 198 x 280 mm 	217796	€ 138,00
	<ul style="list-style-type: none"> – Holzschneidbrett Ahorn – empfohlen für COLLECTIS 6 S – Ahorn, massiv – 28 x 280 x 490 mm 	235844	€ 157,00		<ul style="list-style-type: none"> – Resteschale Edelstahl – empfohlen für alle ZEROX-IF Reste- und Hauptbecken – Edelstahl – 100 x 200 x 420 mm 	219649	€ 233,00
	<ul style="list-style-type: none"> – Schneidbrett aus massiver Buche – empfohlen für BLANCODELTA – Buche, massiv – 23.5 x 250 x 433 mm 	513484	€ 65,00		<ul style="list-style-type: none"> – Funktionsschale aus Edelstahl – empfohlen für PLENTA – Edelstahl – 71 x 346 x 426 mm 	219770	€ 138,00
	<ul style="list-style-type: none"> – Schneidbrett aus massiver Esche – empfohlen für FARON XL 6 S – Esche, massiv – 38 x 285 x 465 mm 	237118	€ 162,00		<ul style="list-style-type: none"> – Multifunktions-schale aus Edelstahl – empfohlen für LEXA 6 S und ZIA 6 S – Edelstahl – 72 x 178.5 x 272 mm 	220736	€ 62,00
	<ul style="list-style-type: none"> – Schneidbrett aus massiver Esche mit Ornament-Dekor – mit Ornament-Dekor, empfohlen für FARON XL 6 S – Holz – 38 x 285 x 465 mm 	237591	€ 176,00		<ul style="list-style-type: none"> – Multifunktions-schale aus Edelstahl – empfohlen für ZENAR 45 S und XL 6 S – Edelstahl – 57 x 167 x 360 mm 	223077	€ 150,00
SCHALEN			HLP OHNE MWST.		<ul style="list-style-type: none"> – Edelstahleinsatz – empfohlen für AXIS III 5 S – Edelstahl – 37 x 113 x 296 mm 	224789	€ 123,00
	<ul style="list-style-type: none"> – Garbehälter aus Edelstahl – gelocht – Edelstahl – 65 x 176 x 325 mm 	1565814	€ 56,00		<ul style="list-style-type: none"> – Multifunktions-schale aus Edelstahl – empfohlen für für AXIS III 6 S – Edelstahl – 78 x 201 x 361 mm 	224787	€ 138,00

KÜCHENZUBEHÖR

SCHALEN			HLP OHNE MWST.	MULTIFUNKTIONSSCHALEN			HLP OHNE MWST.
	<ul style="list-style-type: none"> – Funktionsschale aus Edelstahl – empfohlen für CLASSIC Pro 6 S – Edelstahl – 75 x 182 x 357 mm 	225253	€ 138,00		<ul style="list-style-type: none"> – Multifunktionschale aus Edelstahl – empfohlen für ETAGON aus Keramik, auflegbar auf Stufe – Edelstahl – 55 x 177 x 371 mm 	226189	€ 98,00
	<ul style="list-style-type: none"> – Multifunktionschale aus Edelstahl – empfohlen für DELTA II – Edelstahl – 219 x 303 mm 	232585	€ 130,00		<ul style="list-style-type: none"> – Multifunktionschale – empfohlen für BLANCO ETAGON nur Unterbau (AP ≥ 18 mm) und SUBLINE aus SILGRANIT – Edelstahl – 73 x 175 x 435 mm 	227689	€ 121,00
	<ul style="list-style-type: none"> – Multifunktionschale aus Edelstahl – empfohlen für AXIA III 6 S – Edelstahl – 82 x 185 x 368 mm 	233739	€ 145,00		<ul style="list-style-type: none"> – Multifunktionschale aus Edelstahl – empfohlen für ETAGON Edelstahl nur Unterbau (AP bis 30 mm), ANDANO und SUPRA – Edelstahl – 80 x 197 x 417 mm 	227692	€ 118,00
	<ul style="list-style-type: none"> – Depot-Schale mit Deckel – empfohlen für COLLECTIS 6 S – schwarz – Kunststoff – 111,5 x 166 x 300 mm 	235845	€ 93,00		<ul style="list-style-type: none"> – Multifunktionschale – empfohlen für BLANCO ETAGON Edelstahl, auflegbar auf Stufe – Edelstahl – 62 x 187 x 387 mm 	231396	€ 134,00
	<ul style="list-style-type: none"> – Garbehälter aus Edelstahl – gelocht – Edelstahl – 65 x 265 x 325 mm 	574343	€ 73,00		<ul style="list-style-type: none"> – Resteschale aus Edelstahl – empfohlen für SUBLINE aus Keramik – Edelstahl – 43 x 168 x 407,5 mm 	514542	€ 213,00
	<ul style="list-style-type: none"> – Schale – Praktische Schale, passend für das Restebecken der ADIRA 6 S – Sehr nützliche Schale dank ihrer stromlinienförmigen Schlitze und ihres sicheren Sitzes in der Sekundärschüssel – Perfekt zum Auffangen von Speiseresten während der Zubereitung, da die Schale zentral in der Spüle positioniert ist. – Kann in den Systemen SELECT II oder FLEXON II aufbewahrt werden, um die wichtigsten Reinigungsutensilien außer Sichtweite zu halten. – schwarz – Kunststoff – 100 x 165 x 299 mm 	202243	€ 56,00				

CARE. REINIGUNGS- UND PFLEGEPRODUKTE

DAILYCLEAN+



- Professioneller Kalkentferner für alle Spülen- und Armaturenoberflächen
- Schonend - für die tägliche Anwendung geeignet
- Nicht auf säureempfindlichen Oberflächen anwenden. Pflegehinweise des Herstellers beachten. Im Zweifel zunächst an einer unauffälligen Stelle testen.

DAILYCLEAN+



– DailyClean+

526305

HLP OHNE
MWST.

€ 14,00

DEEPCLEAN SILGRANIT SET



- All-in-One Reinigungsset für BLANCO SILGRANIT Spülen und Becken

DEEPCLEAN SILGRANIT SET



- DeepClean SILGRANIT Cleaning Set
- All-in-One-Reinigungsset für SILGRANIT Spülen und Becken - mit vereinten Kräften zu einem hervorragenden Reinigungsergebnis
- DailyClean+ zur professionellen Entfernung hartnäckiger Kalkflecken vor der Anwendung von DeepClean SILGRANIT
- DeepClean SILGRANIT zum mühelosen Lösen von Fett- und Stärkeablagerungen
- Speziell für BLANCO SILGRANIT Spülen und Becken entwickelt, getestet und bewährt
- Pflegt SILGRANIT Spülen und verleiht ihnen ein neuwertiges Aussehen
- Effektive Reduzierung und Entfernung von Verfärbungen, Flecken und hartnäckigen Verschmutzungen durch unser einfaches Zwei-Schritt-Reinigungsverfahren
- Für eine langanhaltend gepflegte Optik und den Erhalt der samtig-glatten Materialstruktur
- Dauerhafte Pflege mit minimalem Aufwand

527033

HLP OHNE
MWST.

€ 29,00

CARE. REINIGUNGS- UND PFLEGEPRODUKTE

DEEPCLEAN STAINLESS STEEL



- Zur Tiefenreinigung von Spülen aus Edelstahl
- Kommt immer dann zum Einsatz, wenn sich Verunreinigungen bei der täglichen Pflege nicht mehr entfernen lassen
- Hilft bei der Entfernung kleiner Kratzer, Fremdrost und Flecken
- Lässt Wasser abperlen, beugt vor gegen Fingerabdrücke und Verschmutzung
- Nicht geeignet für die Edelstahloberflächen Durinox, Dark Steel, Naturfinish und Leinen, sowie verchromte Flächen und Küchenarmaturen

DEEPCLEAN STAINLESS STEEL

HLP OHNE MWST.



- DeepClean Stainless Steel
- nicht geeignet für Durinox, Dark Steel, Naturfinish oder Leinen, sowie für verchromte Oberflächen und Küchenarmaturen

526306

€ 17,00

DEEPCLEAN CERAMIC



- Zur Tiefenreinigung von Spülen aus Keramik
- Kommt immer dann zum Einsatz, wenn sich Verunreinigungen bei der täglichen Pflege nicht mehr entfernen lassen
- Fett- und kalklösend, entfernt Verschmutzungen und Metallabrieb
- Poliert und konserviert
- Auch für Edelstahlspülen in Naturfinish und Leinen, sowie Ceran-Kochfelder geeignet

DEEPCLEAN CERAMIC

HLP OHNE MWST.



- DeepClean Ceramic
- auch für Edelstahlspülen in Naturfinish- oder Leinenoptik sowie für Keramik Kochfelder geeignet

526308

€ 17,00

PFLEGEMITTEL



PFLEGEMITTEL

HLP OHNE MWST.



- Mikrofasertuch
- Für die tägliche Reinigung zwischendurch
- Geeignet für alle Oberflächen

126999

€ 14,00

NUMERISCHE PRODUKTÜBERSICHT

ARTIKEL-NR.	BESCHREIBUNG	HLP IN € (OHNE MWST.)	SEITE
119293	Drehbetätigung Edelstahl rund	€ 36,00	446
120055	Flexibles Dichtungsband	€ 6,00	447
121710	Stopfen manuell InFino	€ 4,00	446
122071	Diamant-Lochsäge für SILGRANIT	€ 68,00	447
124878	Verlängerungsset CHOICE.ALL	€ 290,00	452
126999	Mikrofasertuch	€ 14,00	471
127432	Kartuschenschlüssel SW 44	€ 5,00	447
127433	Kartuschenschlüssel SW 30 / SW 36	€ 5,00	447
128434	Schmutzfilter für Eckventil	€ 19,00	453
137001	Lochwerkzeug 35 mm Ø	€ 85,00	447
137002	Lochwerkzeug 45 mm Ø	€ 110,00	447
137034	Doppel-Ab- und Überlaufgarnitur 1 ½''	€ 36,00	447
137075	Wandanschlußprofil 800 mm	€ 5,00	448
137077	Wandanschlußprofil 1000 mm	€ 6,00	448
137078	Wandanschlußprofil 1200 mm	€ 7,00	448
137158	Flaschengeruchsverschluss 1 ½''	€ 15,00	446
137164	Hahnlochstopfen 48 mm Ø, Edelstahl	€ 19,00	453
137262	Geruchsverschluss 1 ½'' mit flexiblem Schlauch	€ 15,00	446
137267	Geruchsverschluss 1 ½''	€ 15,00	446
137287	Spezial-Geruchsverschluss 1 ½''	€ 19,00	446
137513	Wandanschlußprofil Stehbord	€ 5,00	448
137528	Wandanschlußprofil seitlich	€ 6,00	448
139181	Gurtschlüssel für Abdeckring	€ 7,00	447
140918	Montagewinkel für Granit-Arbeitsplatten	€ 4,00	447
202242	ADIRA-Klappmatte, Edelstahl/Silikon	€ 81,00	460
202243	Schale, Kunststoff, schwarz	€ 56,00	469
203333	Space-saving Siphon, Kunststoff, schwarzgrau	€ 30,00	445
203476	Ablauf-/Überlaufset für Einzelbecken, satin gold	€ 121,00	444
203477	Ablauf-/Überlaufset für Doppelbecken, satin gold	€ 218,00	444
203495	BLANCO Zugknopf rund Satin Gold	€ 91,00	446
206900	Ablauf-/Überlaufset für Einzelbecken, satin dark steel	€ 129,00	444
206901	Ablauf-/Überlaufset für Doppelbecken, satin dark steel	€ 235,00	444
206902	Zugknopf für Fernbedienung rund satin dark steel	€ 98,00	446
207360	Edelstahlschale, Edelstahl	€ 134,00	468
207406	Ablauf-/Überlaufset für Einzelbecken, satin platinum	€ 129,00	444
207410	Ablauf-/Überlaufset für Doppelbecken, satin platinum	€ 235,00	444
207411	Zugknopf für Fernbedienung rund satin platinum	€ 98,00	446
207422	Ablaufgarniturset für Einzelbecken, schwarz matt	€ 175,00	442
207423	Ablaufgarniturset für Einzelbecken, satin gold	€ 188,00	442
207424	Ablaufgarniturset für Einzelbecken, satin dark steel	€ 188,00	442
207425	Ablaufgarniturset für Einzelbecken, satin platinum	€ 188,00	442
207426	Ablaufgarniturset für Einzelbecken, schwarz matt	€ 268,00	442
207427	Ablaufgarniturset für Einzelbecken, satin gold	€ 286,00	442
207429	Ablaufgarniturset für Einzelbecken, satin dark steel	€ 286,00	442
207435	Ablaufgarniturset für Einzelbecken, satin platinum	€ 286,00	442
207438	Ablaufgarniturset für Doppelbecken, schwarz matt	€ 257,00	443
207439	Ablaufgarniturset für Doppelbecken, satin gold	€ 271,00	443
207440	Ablaufgarniturset für Doppelbecken, satin dark steel	€ 271,00	443

ARTIKEL-NR.	BESCHREIBUNG	HLP IN € (OHNE MWST.)	SEITE
207441	Ablaufgarniturset für Doppelbecken, satin platinum	€ 271,00	443
207442	Ablaufgarniturset für Doppelbecken, schwarz matt	€ 350,00	443
207443	Ablaufgarniturset für Doppelbecken, satin gold	€ 369,00	443
207444	Ablaufgarniturset für Doppelbecken, satin dark steel	€ 369,00	443
207445	Ablaufgarniturset für Doppelbecken, satin platinum	€ 369,00	443
208195	Edelstahlschale, Edelstahl	€ 134,00	468
210521	Schneidbrett aus wertigem Kunststoff in weiß, Kunststoff	€ 80,00	463
210666	BLANCO PushControl	€ 60,00	445
210667	BLANCO PushControl	€ 66,00	445
210668	BLANCO PushControl	€ 66,00	445
210669	BLANCO PushControl	€ 66,00	445
210683	Edelstahleinsatz, Edelstahl	€ 43,00	468
212330	Montageset Edelstahlspülen 4er Set Halteelemente	€ 19,00	448
212331	Montageset Edelstahlspülen 4er Set Halteelemente	€ 15,00	448
212332	Montageset SILGRANIT-Spülen 4er Set Halteelemente	€ 17,00	448
212596	Montageset SILGRANIT-Spülen 6er Set Halteelemente	€ 28,00	448
217611	Schneidbrett aus wertigem Kunststoff in weiß, Kunststoff	€ 80,00	463
217796	Multifunktionsschale aus Edelstahl, Edelstahl	€ 138,00	468
218268	Montageset SUBLINE-SILGRANIT -Becken	€ 17,00	448
218269	Montageset SUBLINE-SILGRANIT-Becken	€ 28,00	448
218313	Schneidbrett aus massiver Buche, Buche, massiv	€ 80,00	463
218421	Schneidbrett aus massiver Buche, Buche, massiv	€ 63,00	467
218796	Schneidbrett aus wertigem Kunststoff in Marmor-Optik, Kunststoff	€ 63,00	467
219649	Resteschale Edelstahl, Edelstahl	€ 233,00	468
219770	Funktionsschale aus Edelstahl, Edelstahl	€ 138,00	468
219891	Schneidbrett aus massiver Buche, Buche, massiv	€ 92,00	467
220311	Montageset für Edelstahlspülen	€ 11,00	448
220381	Abtropfrost mit Tellerstapler aus Edelstahl, Edelstahl	€ 113,00	467
220573	Geschirrkorb aus Edelstahl, Edelstahl	€ 66,00	467
220574	Geschirrkorb aus Edelstahl, Edelstahl	€ 54,00	467
220605	Montageset SUBLINE-Keramik-Becken	€ 17,00	448
220736	Multifunktionsschale aus Edelstahl, Edelstahl	€ 62,00	468
221336	Zugknopf rund Messing Edelstahl finish	€ 93,00	446
221339	Zugknopf rund Messing verchromt Hochglanz	€ 68,00	446
222115	Zugknopf rund Edelstahl seidenglanz	€ 115,00	446
222118	Zugknopf rund Edelstahl seidenmatt	€ 115,00	446
222458	Ablaufgarnitur 1 ½''	€ 11,00	447
223067	Anlegbarer Tropf aus Edelstahl, Edelstahl/ Kunststoff, schwarz	€ 283,00	467
223074	Schneidbrett aus Nussbaum mit Edelstahlgriff, Nussbaum, massiv	€ 260,00	467
223077	Multifunktionsschale aus Edelstahl, Edelstahl	€ 150,00	468
223297	Multifunktionskorb, Edelstahl	€ 103,00	462
224044	Beckenverbindung 2 x 1 ½''	€ 19,00	447
224787	Multifunktionsschale aus Edelstahl, Edelstahl	€ 138,00	468
224789	Edelstahleinsatz, Edelstahl	€ 123,00	468
225087	Beckenverbindung 2 x 3 ½'' oder 1 x 3 ½'' - 1 x 1 ½''	€ 30,00	447
225088	Beckenverbindung 2 x 3 ½''	€ 19,00	447
225089	Beckenverbindung 2 x 3 ½''- 1 x 1 ½'' oder 3 x 3 ½''	€ 32,00	447

NUMERISCHE PRODUKTÜBERSICHT

ARTIKEL-NR.	BESCHREIBUNG	HLP IN € (OHNE MWST.)	SEITE	ARTIKEL-NR.	BESCHREIBUNG	HLP IN € (OHNE MWST.)	SEITE
225112	Zug-Ablauferrbedienung rund Kunststoff verchromt	€ 29,00	446	239979	Ablauf-/Überlaufset für Doppelbecken, schwarz matt	€ 218,00	444
225253	Funktionsschale aus Edelstahl, Edelstahl	€ 138,00	469	500372	BLANCO TOP EZ 8 x 4, Edelstahl, Naturfinish, ohne Ablaufgarnitur, reversibel	€ 222,00	131
225331	Brückenschneidbrett aus massivem Nussbaum, Nussbaum, massiv	€ 227,00	467	500374	BLANCO TOP EZS 12 x 4-2, Edelstahl, Naturfinish, ohne Ablaufgarnitur, reversibel	€ 265,00	281
225362	Schneidbrett aus massiver Buche, Buche, massiv	€ 80,00	463	500847	BLANCO TOP EZS 11 x 4, Edelstahl, Naturfinish, ohne Ablaufgarnitur, reversibel	€ 260,00	285
225469	Flexible Schneidauflage, Kunststoff	€ 9,00	463	501065	BLANCO TOP EE 4 x 4, Edelstahl, Naturfinish, ohne Ablaufgarnitur, keine Beckenlage	€ 117,00	196
225616	Belüftungsventil	€ 19,00	447	501067	BLANCO TOP EE 3 x 4, Edelstahl, Naturfinish, ohne Ablaufgarnitur, keine Beckenlage	€ 115,00	212
226189	Multifunktionsschale aus Edelstahl, Edelstahl	€ 98,00	469	507829	Geschirrkorb mit Tellerstapler, Edelstahl	€ 138,00	462
226540	Zugknopf rund Edelstahl gebürstet	€ 108,00	446	511124	BLANCO CLASSIC 40 S, Edelstahl, Seidenglanz, ohne Ablauferrbedienung, Becken rechts	€ 397,00	322
227689	Multifunktionsschale, Edelstahl	€ 121,00	469	511125	BLANCO CLASSIC 40 S, Edelstahl, Seidenglanz, ohne Ablauferrbedienung, Becken links	€ 397,00	322
227692	Multifunktionsschale aus Edelstahl, Edelstahl	€ 118,00	469	511320	Flexible Verbindungsschläuche 300 mm (mit 3/8" Schraubverbindung)	€ 19,00	453
227697	Schneidbrett aus Sicherheitsglas, Sicherheitsglas	€ 116,00	464	511321	Flexible Verbindungsschläuche 500 mm (mit 3/8" Schraubverbindung)	€ 30,00	453
227699	Schneidbrett aus Sicherheitsglas, Sicherheitsglas	€ 116,00	464	511324	Serviceschlüssel	€ 11,00	447
229234	Tropfgitter aus Edelstahl, Edelstahl	€ 107,00	467	511325	Strahlregler/Cascade für Hochdruck-Armaturen	€ 55,00	453
229338	SELECT Eimerdeckel 15 l, Kunststoff, schwarz	€ 29,00	456	511326	Strahlzerleger für Niederdruck-Armaturen	€ 49,00	453
229342	SELECT Universalbox, Kunststoff, schwarz	€ 39,00	456	511327	Eckreguliertventil-Set	€ 80,00	454
229411	Esche-Compound-Schneidbrett, Esche-Compound	€ 233,00	467	511621	BLANCORONDO, SILGRANIT, weiß, ohne Ablauferrbedienung, keine Beckenlage	€ 399,00	102
229421	Esche-Compound-Schneidbrett, Esche-Compound	€ 203,00	467	511629	BLANCORONDO, SILGRANIT, anthrazit, ohne Ablauferrbedienung, keine Beckenlage	€ 399,00	102
230700	Esche-Compound-Schneidbrett, Esche-Compound	€ 181,00	464	511920	Schlauchführung für Küchenarmaturen	€ 19,00	453
230734	Wellentropf, Kunststoff, schwarz	€ 51,00	462	512200	BLANCO LINUS-S, Messing, galvanisch, chrom	€ 465,00	370
230970	Schneidbrett aus Sicherheitsglas in silber, Sicherheitsglas	€ 140,00	467	512402	BLANCO LINUS-S, Messing, galvanisch, chrom	€ 402,00	370
231396	Multifunktionsschale, Edelstahl	€ 134,00	469	512471	BLANCO SOLON-IF, Edelstahl	€ 466,00	432
231974	SELECT Eimerdeckel 6 l, Kunststoff, schwarz	€ 24,00	456	512593	BLANCO TORRE Spülmittelspender, Messing, galvanisch, chrom	€ 119,00	415
231975	SELECT Eimerdeckel 8 l, Kunststoff, schwarz	€ 25,00	456	512594	BLANCO TORRE Spülmittelspender, Messing, galvanisch, Edelstahl finish	€ 180,00	415
232181	SmartCut-Schneidbrett aus Kunststoff, Kunststoff	€ 91,00	467	512880	BLANCO SINGOLO, Kunststoff	€ 72,00	434
232459	Ablauferrbedienung-Nachrüstset InFino	€ 27,00	446	513028	BLANCO METRA 45 S, SILGRANIT, weiß, mit Ablauferrbedienung, reversibel	€ 420,00	253
232585	Multifunktionsschale aus Edelstahl, Edelstahl	€ 130,00	469	513035	BLANCO METRA 45 S, SILGRANIT, anthrazit, mit Ablauferrbedienung, reversibel	€ 420,00	253
232791	Esche-Compound-Schneidbrett, Esche-Compound	€ 226,00	468	513037	BLANCO METRA 5 S, SILGRANIT, weiß, mit Ablauferrbedienung, reversibel	€ 569,00	246
232817	Schneidbrett aus massiver Buche, Buche, massiv	€ 116,00	468	513044	BLANCO METRA 5 S, SILGRANIT, anthrazit, mit Ablauferrbedienung, reversibel	€ 569,00	246
232841	Schneidbrett aus massivem Bergahorn, Holz	€ 181,00	467	513046	BLANCO METRA 6 S, SILGRANIT, weiß, mit Ablauferrbedienung, mit Zubehör, reversibel	€ 692,00	234
232846	Glasschneidbrett in samt-mattem Nachtblau, Sicherheitsglas	€ 215,00	467	513053	BLANCO METRA 6 S, SILGRANIT, anthrazit, mit Ablauferrbedienung, mit Zubehör, reversibel	€ 692,00	234
233696	BLANCO PushControl	€ 51,00	445	513269	BLANCO METRA 9, SILGRANIT, weiß, ohne Ablauferrbedienung, Becken links	€ 714,00	78
233739	Multifunktionsschale aus Edelstahl, Edelstahl	€ 145,00	469	513273	BLANCO METRA 9, SILGRANIT, anthrazit, ohne Ablauferrbedienung, Becken links	€ 714,00	78
234045	Glasschneidbrett weiß, Sicherheitsglas	€ 103,00	468	513306	BLANCO RONDOSOL, Edelstahl, Bürstfinish, ohne Ablauferrbedienung, keine Beckenlage	€ 249,00	194
234051	Esche-Compound-Brückenschneidbrett, Esche-Compound	€ 354,00	468	513310	BLANCO RONDOSOL, Edelstahl, Bürstfinish, ohne Ablauferrbedienung, reversibel	€ 433,00	302
234164	2 x ETAGON-Schienen, Edelstahl/Kunststoff	€ 140,00	467	513383	Armaturenstabilisierung 60 mm	€ 19,00	453
234795	Beckengitter, Edelstahl	€ 113,00	461	513384	Armaturenstabilisierung 75 mm	€ 19,00	454
235844	Holzschneidbrett Ahorn, Ahorn, massiv	€ 157,00	468	513468	BLANCO METRA 6 S Compact, SILGRANIT, weiß, mit Ablauferrbedienung, reversibel	€ 597,00	235
235845	Depot-Schale mit Deckel, Kunststoff, schwarz	€ 93,00	469	513473	BLANCO METRA 6 S Compact, SILGRANIT, anthrazit, mit Ablauferrbedienung, reversibel	€ 597,00	235
235866	Eck-Schale, Kunststoff, schwarz	€ 72,00	460				
235906	TOP-Schienen, Edelstahl/Kunststoff	€ 140,00	461				
237118	Schneidbrett aus massiver Esche, Esche, massiv	€ 162,00	468				
237591	Schneidbrett aus massiver Esche mit Ornament-Dekor, Holz	€ 176,00	468				
238482	Klappmatte, Edelstahl/Kunststoff		460				
238483	Klappmatte, Edelstahl/Kunststoff		460				
238688	Zugknopf rund schwarz matt	€ 91,00	446				
239449	Schneidbrett aus Bambus, Bambus	€ 62,00	464				
239913	SELECT II Rahmensteg	€ 21,00	457				
239975	Ablauf-/Überlaufset für Einzelbecken, schwarz matt	€ 121,00	444				

NUMERISCHE PRODUKTÜBERSICHT

ARTIKEL-NR.	BESCHREIBUNG	HLP IN € (OHNE MWST.)	SEITE
513484	Schneidbrett aus massiver Buche, Buche, massiv	€ 65,00	468
513485	Abtropfwanne, Edelstahl/Kunststoff, schwarz	€ 113,00	462
514016	BLANCO LINUS-S Hebel links, Messing, galvanisch, chrom	€ 402,00	372
514019	BLANCO LINUS, Messing, galvanisch, chrom	€ 334,00	373
514020	BLANCO LINUS, Messing, galvanisch, chrom	€ 401,00	373
514023	BLANCO LINUS-S-F, Messing, galvanisch, chrom	€ 605,00	400
514025	BLANCO LINUS-F, Messing, galvanisch, chrom	€ 537,00	401
514197	BLANCO DALAGO 6, SILGRANIT, anthrazit, mit Ablauffernbedienung, keine Beckenlage	€ 597,00	90
514199	BLANCO DALAGO 6, SILGRANIT, weiß, mit Ablauffernbedienung, keine Beckenlage	€ 597,00	90
514238	Geschirrkorb aus Edelstahl, Edelstahl	€ 63,00	467
514243	BLANCO TIPO XL 6 S, Edelstahl, Naturfinish, mit Ablauffernbedienung, reversibel	€ 439,00	304
514276	BLANCO LINUS-S-F, Messing, galvanisch, chrom	€ 666,00	400
514277	BLANCO LINUS-F, Messing, galvanisch, chrom	€ 601,00	401
514486	BLANCO PANOR 60, Keramik, kristallweiß glänzend, ohne Ablauffernbedienung, keine Beckenlage	€ 729,00	218
514501	BLANCO PANOR 60, Keramik, kristallweiß glänzend, ohne Ablauffernbedienung, keine Beckenlage	€ 729,00	218
514542	Resteschale aus Edelstahl, Edelstahl	€ 213,00	469
514544	Schneidbrett aus massiver Buche, Buche, massiv	€ 80,00	464
514647	BLANCO RONDOSOL-IF, Edelstahl, Bürstfinish, ohne Ablauffernbedienung, keine Beckenlage	€ 282,00	194
514718	BLANCO ZIA 45 S, SILGRANIT, weiß, mit Ablauffernbedienung, reversibel	€ 429,00	256
514724	BLANCO ZIA 45 S, SILGRANIT, anthrazit, mit Ablauffernbedienung, reversibel	€ 429,00	256
514734	BLANCO ZIA 6 S, SILGRANIT, weiß, mit Ablauffernbedienung, reversibel	€ 558,00	238
514740	BLANCO ZIA 6 S, SILGRANIT, anthrazit, mit Ablauffernbedienung, reversibel	€ 558,00	238
514750	BLANCO ZIA 9 E, SILGRANIT, weiß, mit Ablauffernbedienung, Becken mittig	€ 558,00	223
514756	BLANCO ZIA 9 E, SILGRANIT, anthrazit, mit Ablauffernbedienung, Becken mittig	€ 558,00	223
514771	BLANCO DALAGO 6-F, SILGRANIT, weiß, mit Ablauffernbedienung, keine Beckenlage	€ 639,00	108
514773	BLANCO DALAGO 6-F, SILGRANIT, anthrazit, mit Ablauffernbedienung, keine Beckenlage	€ 639,00	108
515028	BLANCORONDO, SILGRANIT, cafe, ohne Ablauffernbedienung, keine Beckenlage	€ 399,00	102
515038	BLANCO METRA 45 S, SILGRANIT, cafe, mit Ablauffernbedienung, reversibel	€ 420,00	253
515041	BLANCO METRA 5 S, SILGRANIT, cafe, mit Ablauffernbedienung, reversibel	€ 569,00	246
515044	BLANCO METRA 6 S Compact, SILGRANIT, cafe, mit Ablauffernbedienung, reversibel	€ 597,00	235
515045	BLANCO METRA 6 S, SILGRANIT, cafe, mit Ablauffernbedienung, mit Zubehör, reversibel	€ 692,00	234
515050	BLANCO METRA 9, SILGRANIT, cafe, ohne Ablauffernbedienung, Becken links	€ 714,00	78
515066	BLANCO DALAGO 6, SILGRANIT, cafe, mit Ablauffernbedienung, keine Beckenlage	€ 597,00	90
515069	BLANCO ZIA 45 S, SILGRANIT, cafe, mit Ablauffernbedienung, reversibel	€ 429,00	256
515071	BLANCO ZIA 6 S, SILGRANIT, cafe, mit Ablauffernbedienung, reversibel	€ 558,00	238
515073	BLANCO ZIA 9 E, SILGRANIT, cafe, mit Ablauffernbedienung, Becken mittig	€ 558,00	223

ARTIKEL-NR.	BESCHREIBUNG	HLP IN € (OHNE MWST.)	SEITE
515095	BLANCO DALAGO 6-F, SILGRANIT, cafe, mit Ablauffernbedienung, keine Beckenlage	€ 639,00	108
515280	BLANCO METRA XL 6 S, SILGRANIT, weiß, mit Ablauffernbedienung, reversibel	€ 583,00	236
515286	BLANCO METRA XL 6 S, SILGRANIT, anthrazit, mit Ablauffernbedienung, reversibel	€ 583,00	236
515287	BLANCO METRA XL 6 S, SILGRANIT, cafe, mit Ablauffernbedienung, reversibel	€ 583,00	236
515990	BLANCO TRADON, Messing, galvanisch, chrom	€ 427,00	363
515992	BLANCO PIONA Spülmittelspender, Edelstahl, massiv, Edelstahl seidenmatt	€ 387,00	412
516157	BLANCO METRA 6, SILGRANIT, weiß, mit Ablauffernbedienung, reversibel	€ 554,00	92
516162	BLANCO METRA 6, SILGRANIT, cafe, mit Ablauffernbedienung, reversibel	€ 554,00	92
516165	BLANCO METRA 6, SILGRANIT, anthrazit, mit Ablauffernbedienung, reversibel	€ 554,00	92
516277	BLANCO LANTOS 9 E-IF, Edelstahl, Bürstfinish, mit Ablauffernbedienung, Becken mittig	€ 461,00	279
516522	BLANCO METRA XL 6 S-F, SILGRANIT, weiß, mit Ablauffernbedienung, reversibel	€ 908,00	269
516524	BLANCO TIPO 45 S Mini, Edelstahl, Naturfinish, ohne Ablauffernbedienung, reversibel	€ 166,00	321
516672	BLANCO ELOSCOPE-F II, Messing, galvanisch, chrom	€ 769,00	398
516676	BLANCO LANTOS 6-IF, Edelstahl, Bürstfinish, mit Ablauffernbedienung, mit Schale, reversibel	€ 680,00	164
516688	BLANCO LINUS-S, Messing, SILGRANIT-Look, anthrazit	€ 506,00	371
516692	BLANCO LINUS-S, Messing, SILGRANIT-Look, silgranitweiß	€ 506,00	371
516697	BLANCO LINUS-S, Messing, SILGRANIT-Look, cafe	€ 506,00	371
516698	BLANCO LINUS, Messing, SILGRANIT-Look, anthrazit	€ 436,00	374
516702	BLANCO LINUS, Messing, SILGRANIT-Look, silgranitweiß	€ 436,00	374
516707	BLANCO LINUS, Messing, SILGRANIT-Look, cafe	€ 436,00	374
516918	BLANCO ZIA 40 S, SILGRANIT, anthrazit, ohne Ablauffernbedienung, reversibel	€ 414,00	260
516922	BLANCO ZIA 40 S, SILGRANIT, weiß, ohne Ablauffernbedienung, reversibel	€ 414,00	260
516927	BLANCO ZIA 40 S, SILGRANIT, cafe, ohne Ablauffernbedienung, reversibel	€ 414,00	260
517156	BLANCO DALAGO 45, SILGRANIT, anthrazit, mit Ablauffernbedienung, keine Beckenlage	€ 498,00	100
517160	BLANCO DALAGO 45, SILGRANIT, weiß, mit Ablauffernbedienung, keine Beckenlage	€ 498,00	100
517165	BLANCO DALAGO 45, SILGRANIT, cafe, mit Ablauffernbedienung, keine Beckenlage	€ 498,00	100
517166	BLANCO DALAGO 45-F, SILGRANIT, anthrazit, mit Ablauffernbedienung, keine Beckenlage	€ 540,00	111
517169	BLANCO DALAGO 45-F, SILGRANIT, weiß, mit Ablauffernbedienung, keine Beckenlage	€ 540,00	111
517171	BLANCO DALAGO 45-F, SILGRANIT, cafe, mit Ablauffernbedienung, keine Beckenlage	€ 540,00	111
517183	BLANCO LINUS, Edelstahl, massiv, Edelstahl gebürstet	€ 587,00	373
517184	BLANCO LINUS-S, Edelstahl, massiv, Edelstahl gebürstet	€ 692,00	370
517281	BLANCO LANTOS 5 S-IF, Edelstahl, Bürstfinish, mit Ablauffernbedienung, mit Schale, reversibel	€ 543,00	309
517317	BLANCO DALAGO 45, SILGRANIT, tartufo, mit Ablauffernbedienung, keine Beckenlage	€ 498,00	100

NUMERISCHE PRODUKTÜBERSICHT

ARTIKEL-NR.	BESCHREIBUNG	HLP IN € (OHNE MWST.)	SEITE	ARTIKEL-NR.	BESCHREIBUNG	HLP IN € (OHNE MWST.)	SEITE
517320	BLANCO DALAGO 6, SILGRANIT, tartufo, mit Ablauffernbedienung, keine Beckenlage	€ 597,00	90	518203	BLANCO SUPRA 450-U, Edelstahl, Bürstfinish, ohne Ablauffernbedienung, keine Beckenlage	€ 258,00	178
517345	BLANCO METRA 45 S, SILGRANIT, tartufo, mit Ablauffernbedienung, reversibel	€ 420,00	253	518205	BLANCO SUPRA 500-U, Edelstahl, Bürstfinish, ohne Ablauffernbedienung, keine Beckenlage	€ 272,00	168
517348	BLANCO METRA 5 S, SILGRANIT, tartufo, mit Ablauffernbedienung, reversibel	€ 569,00	246	518406	BLANCO LINUS-S Vario, Messing, galvanisch, chrom	€ 437,00	369
517351	BLANCO METRA 6, SILGRANIT, tartufo, mit Ablauffernbedienung, reversibel	€ 554,00	92	518434	BLANCO VONDA, Messing, galvanisch, chrom	€ 437,00	352
517353	BLANCO METRA 6 S Compact, SILGRANIT, tartufo, mit Ablauffernbedienung, reversibel	€ 597,00	235	518435	BLANCO VONDA, Edelstahl, massiv, Edelstahl gebürstet	€ 718,00	352
517354	BLANCO METRA 6 S, SILGRANIT, tartufo, mit Ablauffernbedienung, mit Zubehör, reversibel	€ 692,00	234	518438	BLANCO LINEE-S, Messing, SILGRANIT-Look zweifarbig, anthrazit/chrom	€ 688,00	350
517360	BLANCO METRA XL 6 S, SILGRANIT, tartufo, mit Ablauffernbedienung, reversibel	€ 583,00	236	518441	BLANCO LINEE-S, Messing, SILGRANIT-Look zweifarbig, silgranitweiß/chrom	€ 688,00	350
517364	BLANCO METRA 9, SILGRANIT, tartufo, ohne Ablauffernbedienung, Becken links	€ 714,00	78	518446	BLANCO LINEE-S, Messing, SILGRANIT-Look zweifarbig, tartufo/chrom	€ 688,00	350
517467	BLANCO BOTTON Pro 45/2 Manuell, Kunststoff	€ 132,00	430	518521	BLANCO DALAGO 5, SILGRANIT, anthrazit, mit Ablauffernbedienung, keine Beckenlage	€ 560,00	97
517468	BLANCO BOTTON Pro 45/2 Automatic, Kunststoff	€ 158,00	429	518524	BLANCO DALAGO 5, SILGRANIT, weiß, mit Ablauffernbedienung, keine Beckenlage	€ 560,00	97
517469	BLANCO BOTTON Pro 60/3 Manuell, Kunststoff	€ 170,00	430	518528	BLANCO DALAGO 5, SILGRANIT, tartufo, mit Ablauffernbedienung, keine Beckenlage	€ 560,00	97
517470	BLANCO BOTTON Pro 60/3 Automatic, Kunststoff	€ 204,00	429	518529	BLANCO DALAGO 5, SILGRANIT, cafe, mit Ablauffernbedienung, keine Beckenlage	€ 560,00	97
517537	BLANCO PIONA Spülmittelspender, Edelstahl, massiv, Edelstahl gebürstet	€ 371,00	412	518530	BLANCO DALAGO 5-F, SILGRANIT, anthrazit, mit Ablauffernbedienung, keine Beckenlage	€ 581,00	110
517558	BLANCO ZIA XL 6 S, SILGRANIT, anthrazit, mit Ablauffernbedienung, reversibel	€ 591,00	239	518532	BLANCO DALAGO 5-F, SILGRANIT, weiß, mit Ablauffernbedienung, keine Beckenlage	€ 581,00	110
517561	BLANCO ZIA XL 6 S, SILGRANIT, weiß, mit Ablauffernbedienung, reversibel	€ 591,00	239	518536	BLANCO DALAGO 5-F, SILGRANIT, cafe, mit Ablauffernbedienung, keine Beckenlage	€ 581,00	110
517567	BLANCO ZIA XL 6 S, SILGRANIT, cafe, mit Ablauffernbedienung, reversibel	€ 591,00	239	518804	BLANCO LINEE-S, Messing, SILGRANIT-Look zweifarbig, felsgrau/chrom	€ 688,00	350
517591	BLANCO LINEE-S, Messing, galvanisch, chrom	€ 560,00	349	518813	BLANCO LINUS-S, Messing, SILGRANIT-Look, felsgrau	€ 506,00	371
517593	BLANCO LINEE-S, Edelstahl, massiv, Edelstahl seidenmatt	€ 970,00	349	518814	BLANCO LINUS, Messing, SILGRANIT-Look, felsgrau	€ 436,00	374
517594	BLANCO LINEE, Messing, galvanisch, chrom	€ 459,00	351	518846	BLANCO DALAGO 45, SILGRANIT, felsgrau, mit Ablauffernbedienung, keine Beckenlage	€ 498,00	100
517596	BLANCO LINEE, Edelstahl, massiv, Edelstahl seidenmatt	€ 838,00	351	518847	BLANCO DALAGO 45-F, SILGRANIT, felsgrau, mit Ablauffernbedienung, keine Beckenlage	€ 540,00	111
517621	BLANCO LINUS-S, Messing, SILGRANIT-Look, tartufo	€ 506,00	371	518848	BLANCO DALAGO 5, SILGRANIT, felsgrau, mit Ablauffernbedienung, keine Beckenlage	€ 560,00	97
517622	BLANCO LINUS, Messing, SILGRANIT-Look, tartufo	€ 436,00	374	518849	BLANCO DALAGO 5-F, SILGRANIT, felsgrau, mit Ablauffernbedienung, keine Beckenlage	€ 581,00	110
517666	CapFlow, Edelstahl	€ 24,00	461	518850	BLANCO DALAGO 6, SILGRANIT, felsgrau, mit Ablauffernbedienung, keine Beckenlage	€ 597,00	90
517667	BLANCO PIONA Spülmittelspender, Messing, galvanisch, chrom	€ 204,00	412	518851	BLANCO DALAGO 6-F, SILGRANIT, felsgrau, mit Ablauffernbedienung, keine Beckenlage	€ 639,00	108
517720	BLANCO DARAS, Messing, galvanisch, chrom	€ 95,00	397	518868	BLANCO METRA 45 S, SILGRANIT, felsgrau, mit Ablauffernbedienung, reversibel	€ 420,00	253
517721	BLANCO DARAS, Messing, SILGRANIT-Look, anthrazit	€ 133,00	397	518871	BLANCO METRA 5 S, SILGRANIT, felsgrau, mit Ablauffernbedienung, reversibel	€ 569,00	246
517724	BLANCO DARAS, Messing, SILGRANIT-Look, silgranitweiß	€ 133,00	397	518874	BLANCO METRA 6, SILGRANIT, felsgrau, mit Ablauffernbedienung, reversibel	€ 554,00	92
517729	BLANCO DARAS, Messing, SILGRANIT-Look, cafe	€ 133,00	397	518876	BLANCO METRA 6 S Compact, SILGRANIT, felsgrau, mit Ablauffernbedienung, reversibel	€ 597,00	235
517731	BLANCO DARAS-S, Messing, galvanisch, chrom	€ 155,00	396	518877	BLANCO METRA 6 S, SILGRANIT, felsgrau, mit Ablauffernbedienung, mit Zubehör, reversibel	€ 692,00	234
517732	BLANCO DARAS-S, Messing, SILGRANIT-Look, anthrazit	€ 223,00	396	518881	BLANCO METRA XL 6 S, SILGRANIT, felsgrau, mit Ablauffernbedienung, reversibel	€ 583,00	236
517735	BLANCO DARAS-S, Messing, SILGRANIT-Look, silgranitweiß	€ 223,00	396	518883	BLANCO METRA XL 6 S-F, SILGRANIT, felsgrau, mit Ablauffernbedienung, reversibel	€ 908,00	269
517740	BLANCO DARAS-S, Messing, SILGRANIT-Look, cafe	€ 223,00	396	518886	BLANCO METRA 9, SILGRANIT, felsgrau, ohne Ablauffernbedienung, Becken links	€ 714,00	78
517742	BLANCO MIDA, Messing, galvanisch, chrom	€ 163,00	388	519059	BLANCO LANTOS 45 S-IF Compact, Edelstahl, Bürstfinish, mit Ablauffernbedienung, reversibel	€ 333,00	317
518199	BLANCO SUPRA 340-U, Edelstahl, Bürstfinish, ohne Ablauffernbedienung, keine Beckenlage	€ 233,00	205				
518201	BLANCO SUPRA 400-U, Edelstahl, Bürstfinish, ohne Ablauffernbedienung, keine Beckenlage	€ 247,00	191				

NUMERISCHE PRODUKTÜBERSICHT

ARTIKEL-NR.	BESCHREIBUNG	HLP IN € (OHNE MWST.)	SEITE	ARTIKEL-NR.	BESCHREIBUNG	HLP IN € (OHNE MWST.)	SEITE
519081	BLANCO METRA 45 S-F, SILGRANIT, anthrazit, mit Ablauffernbedienung, reversibel	€ 581,00	276	519671	BLANCO SONA 5 S, SILGRANIT, anthrazit, ohne Ablauffernbedienung, reversibel	€ 467,00	247
519083	BLANCO METRA 45 S-F, SILGRANIT, weiß, mit Ablauffernbedienung, reversibel	€ 581,00	276	519672	BLANCO SONA 5 S, SILGRANIT, felsgrau, ohne Ablauffernbedienung, reversibel	€ 467,00	247
519086	BLANCO METRA 45 S-F, SILGRANIT, felsgrau, mit Ablauffernbedienung, reversibel	€ 581,00	276	519674	BLANCO SONA 5 S, SILGRANIT, weiß, ohne Ablauffernbedienung, reversibel	€ 467,00	247
519088	BLANCO METRA 45 S-F, SILGRANIT, cafe, mit Ablauffernbedienung, reversibel	€ 581,00	276	519678	BLANCO SONA 5 S, SILGRANIT, tartufo, ohne Ablauffernbedienung, reversibel	€ 467,00	247
519097	BLANCO METRA 5 S-F, SILGRANIT, anthrazit, mit Ablauffernbedienung, reversibel	€ 862,00	272	519679	BLANCO SONA 5 S, SILGRANIT, cafe, ohne Ablauffernbedienung, reversibel	€ 467,00	247
519099	BLANCO METRA 5 S-F, SILGRANIT, weiß, mit Ablauffernbedienung, reversibel	€ 862,00	272	519689	BLANCO SONA XL 6 S, SILGRANIT, anthrazit, ohne Ablauffernbedienung, reversibel	€ 609,00	237
519102	BLANCO METRA 5 S-F, SILGRANIT, felsgrau, mit Ablauffernbedienung, reversibel	€ 862,00	272	519690	BLANCO SONA XL 6 S, SILGRANIT, felsgrau, ohne Ablauffernbedienung, reversibel	€ 609,00	237
519104	BLANCO METRA 5 S-F, SILGRANIT, cafe, mit Ablauffernbedienung, reversibel	€ 862,00	272	519692	BLANCO SONA XL 6 S, SILGRANIT, weiß, ohne Ablauffernbedienung, reversibel	€ 609,00	237
519113	BLANCO METRA 6 S-F, SILGRANIT, anthrazit, mit Ablauffernbedienung, mit Zubehör, reversibel	€ 1003,00	269	519696	BLANCO SONA XL 6 S, SILGRANIT, tartufo, ohne Ablauffernbedienung, reversibel	€ 609,00	237
519115	BLANCO METRA 6 S-F, SILGRANIT, weiß, mit Ablauffernbedienung, mit Zubehör, reversibel	€ 1003,00	269	519697	BLANCO SONA XL 6 S, SILGRANIT, cafe, ohne Ablauffernbedienung, reversibel	€ 609,00	237
519118	BLANCO METRA 6 S-F, SILGRANIT, felsgrau, mit Ablauffernbedienung, mit Zubehör, reversibel	€ 1003,00	269	519707	BLANCO LANTOS 45 S-IF Salto, Edelstahl, Bürstfinish, mit Ablauffernbedienung, reversibel	€ 383,00	317
519120	BLANCO METRA 6 S-F, SILGRANIT, cafe, mit Ablauffernbedienung, mit Zubehör, reversibel	€ 1003,00	269	519709	BLANCO LANTOS XL 6 S-IF, Edelstahl, Bürstfinish, mit Ablauffernbedienung, reversibel	€ 506,00	298
519150	BLANCO METRA XL 6 S-F, SILGRANIT, anthrazit, mit Ablauffernbedienung, reversibel	€ 908,00	269	519713	BLANCO LANTOS 8 S-IF Compact, Edelstahl, Bürstfinish, mit Ablauffernbedienung, reversibel	€ 901,00	284
519157	BLANCO METRA XL 6 S-F, SILGRANIT, cafe, mit Ablauffernbedienung, reversibel	€ 908,00	269	519717	BLANCO LANTOS 45 S-IF, Edelstahl, Bürstfinish, mit Ablauffernbedienung, reversibel	€ 383,00	317
519357	BLANCO MOVEX	€ 42,00	455	519723	BLANCO DARAS, Messing, galvanisch, chrom	€ 137,00	397
519413	BLANCO MILI, Messing, galvanisch, chrom	€ 227,00	391	519724	BLANCO DARAS-S, Messing, galvanisch, chrom	€ 222,00	396
519414	BLANCO MILA, Messing, galvanisch, chrom	€ 227,00	390	519810	BLANCO MILA-S, Messing, galvanisch, chrom	€ 275,00	389
519415	BLANCO MIDA, Messing, SILGRANIT-Look, anthrazit	€ 209,00	388	520141	BLANCO TIPO 45 S, Edelstahl, Naturfinish, ohne Ablauffernbedienung, reversibel	€ 190,00	321
519418	BLANCO MIDA, Messing, SILGRANIT-Look, silgranitweiß	€ 209,00	388	520502	BLANCO ZIA 5 S, SILGRANIT, anthrazit, mit Ablauffernbedienung, reversibel	€ 523,00	248
519423	BLANCO MIDA, Messing, SILGRANIT-Look, cafe	€ 209,00	388	520506	BLANCO ZIA 5 S, SILGRANIT, weiß, mit Ablauffernbedienung, reversibel	€ 523,00	248
519572	BLANCO METRA 45 S Compact, SILGRANIT, anthrazit, mit Ablauffernbedienung, reversibel	€ 453,00	254	520510	BLANCO ZIA 5 S, SILGRANIT, cafe, mit Ablauffernbedienung, reversibel	€ 523,00	248
519573	BLANCO METRA 45 S Compact, SILGRANIT, felsgrau, mit Ablauffernbedienung, reversibel	€ 453,00	254	520764	BLANCO JURENA, Messing, galvanisch, chrom	€ 282,00	367
519576	BLANCO METRA 45 S Compact, SILGRANIT, weiß, mit Ablauffernbedienung, reversibel	€ 453,00	254	520765	BLANCO JURENA-S, Messing, galvanisch, chrom	€ 411,00	367
519580	BLANCO METRA 45 S Compact, SILGRANIT, tartufo, mit Ablauffernbedienung, reversibel	€ 453,00	254	520766	BLANCO CARENA, Messing, galvanisch, chrom	€ 282,00	366
519581	BLANCO METRA 45 S Compact, SILGRANIT, cafe, mit Ablauffernbedienung, reversibel	€ 453,00	254	520767	BLANCO CARENA-S, Messing, galvanisch, chrom	€ 411,00	366
519638	BLANCO NAYA 6, SILGRANIT, anthrazit, ohne Ablauffernbedienung, keine Beckenlage	€ 480,00	93	521267	BLANCO AVONA, Messing, galvanisch, chrom	€ 363,00	356
519639	BLANCO NAYA 6, SILGRANIT, felsgrau, ohne Ablauffernbedienung, keine Beckenlage	€ 480,00	93	521277	BLANCO AVONA-S, Messing, galvanisch, chrom	€ 488,00	355
519641	BLANCO NAYA 6, SILGRANIT, weiß, ohne Ablauffernbedienung, keine Beckenlage	€ 480,00	93	521278	BLANCO AVONA-S, Messing, SILGRANIT-Look, anthrazit	€ 543,00	355
519644	BLANCO NAYA 6, SILGRANIT, tartufo, ohne Ablauffernbedienung, keine Beckenlage	€ 480,00	93	521280	BLANCO AVONA-S, Messing, SILGRANIT-Look, silgranitweiß	€ 543,00	355
519645	BLANCO NAYA 6, SILGRANIT, cafe, ohne Ablauffernbedienung, keine Beckenlage	€ 480,00	93	521283	BLANCO AVONA-S, Messing, SILGRANIT-Look, tartufo	€ 543,00	355
519662	BLANCO SONA 45 S, SILGRANIT, anthrazit, ohne Ablauffernbedienung, reversibel	€ 414,00	255	521285	BLANCO AVONA-S, Messing, SILGRANIT-Look, felsgrau	€ 543,00	355
519663	BLANCO SONA 45 S, SILGRANIT, felsgrau, ohne Ablauffernbedienung, reversibel	€ 414,00	255	521288	BLANCO LIVIA-S, Messing, galvanisch, chrom	€ 503,00	353
519665	BLANCO SONA 45 S, SILGRANIT, weiß, ohne Ablauffernbedienung, reversibel	€ 414,00	255	521291	BLANCO LIVIA Spülmittelspender, Messing, galvanisch, chrom	€ 158,00	412
519669	BLANCO SONA 45 S, SILGRANIT, tartufo, ohne Ablauffernbedienung, reversibel	€ 414,00	255	521300	BLANCO SELECT Clip	€ 51,00	455
519670	BLANCO SONA 45 S, SILGRANIT, cafe, ohne Ablauffernbedienung, reversibel	€ 414,00	255				

NUMERISCHE PRODUKTÜBERSICHT

ARTIKEL-NR.	BESCHREIBUNG	HLP IN € (OHNE MWST.)	SEITE	ARTIKEL-NR.	BESCHREIBUNG	HLP IN € (OHNE MWST.)	SEITE
521301	BLANCO SELECT AutoMove	€ 608,00	455	521564	BLANCO CLARON 180-IF, Edelstahl, Seidenglanz, ohne Ablauferrbedienung, keine Beckenlage	€ 739,00	207
521332	BLANCO ROTAN 400-U, SILGRANIT, anthrazit, ohne Ablauferrbedienung, keine Beckenlage	€ 441,00	98	521565	BLANCO CLARON 180-U, Edelstahl, Seidenglanz, ohne Ablauferrbedienung, keine Beckenlage	€ 599,00	206
521334	BLANCO ROTAN 400-U, SILGRANIT, weiß, ohne Ablauferrbedienung, keine Beckenlage	€ 441,00	98	521570	BLANCO CLARON 340-IF, Edelstahl, Seidenglanz, ohne Ablauferrbedienung, keine Beckenlage	€ 795,00	200
521337	BLANCO ROTAN 400-U, SILGRANIT, cafe, ohne Ablauferrbedienung, keine Beckenlage	€ 441,00	98	521571	BLANCO CLARON 340-U, Edelstahl, Seidenglanz, ohne Ablauferrbedienung, keine Beckenlage	€ 641,00	198
521351	BLANCO ROTAN 340/160-U, SILGRANIT, cafe, ohne Ablauferrbedienung, Becken links	€ 651,00	91	521572	BLANCO CLARON 400-IF, Edelstahl, Seidenglanz, ohne Ablauferrbedienung, keine Beckenlage	€ 868,00	184
521353	BLANCO ROTAN 500-U, SILGRANIT, cafe, ohne Ablauferrbedienung, keine Beckenlage	€ 504,00	91	521573	BLANCO CLARON 400-U, Edelstahl, Seidenglanz, ohne Ablauferrbedienung, keine Beckenlage	€ 692,00	180
521356	BLANCO CARENA-S Vario, Messing, galvanisch, chrom	€ 475,00	364	521574	BLANCO CLARON 450-IF, Edelstahl, Seidenglanz, ohne Ablauferrbedienung, keine Beckenlage	€ 890,00	173
521358	BLANCO CARENA-S Vario, Messing, SILGRANIT-Look zweifarbig, anthrazit/chrom	€ 536,00	365	521575	BLANCO CLARON 450-U, Edelstahl, Seidenglanz, ohne Ablauferrbedienung, keine Beckenlage	€ 720,00	172
521359	BLANCO CARENA-S Vario, Messing, SILGRANIT-Look zweifarbig, felsgrau/chrom	€ 536,00	365	521576	BLANCO CLARON 500-IF, Edelstahl, Seidenglanz, ohne Ablauferrbedienung, keine Beckenlage	€ 919,00	158
521368	BLANCO CARENA-S Vario, Messing, SILGRANIT-Look zweifarbig, silgranitweiß/ chrom	€ 536,00	365	521577	BLANCO CLARON 500-U, Edelstahl, Seidenglanz, ohne Ablauferrbedienung, keine Beckenlage	€ 740,00	153
521376	BLANCO CARENA-S Vario, Messing, SILGRANIT-Look zweifarbig, tartufo/chrom	€ 536,00	365	521578	BLANCO CLARON 550-IF, Edelstahl, Seidenglanz, ohne Ablauferrbedienung, keine Beckenlage	€ 938,00	158
521454	BLANCO MIDA-S, Messing, galvanisch, chrom	€ 293,00	387	521579	BLANCO CLARON 550-U, Edelstahl, Seidenglanz, ohne Ablauferrbedienung, keine Beckenlage	€ 750,00	153
521455	BLANCO MIDA-S, Messing, SILGRANIT-Look, anthrazit	€ 342,00	387	521580	BLANCO CLARON 700-IF, Edelstahl, Seidenglanz, ohne Ablauferrbedienung, keine Beckenlage	€ 974,00	142
521457	BLANCO MIDA-S, Messing, SILGRANIT-Look, silgranitweiß	€ 342,00	387	521581	BLANCO CLARON 700-U, Edelstahl, Seidenglanz, ohne Ablauferrbedienung, keine Beckenlage	€ 776,00	137
521461	BLANCO MIDA-S, Messing, SILGRANIT-Look, cafe	€ 342,00	387	521607	BLANCO CLARON 340/180-IF, Edelstahl, Seidenglanz, ohne Ablauferrbedienung, Becken links	€ 1634,00	158
521466	BLANCO MILA-S, Messing, galvanisch, chrom	€ 398,00	389	521608	BLANCO CLARON 340/180-IF, Edelstahl, Seidenglanz, ohne Ablauferrbedienung, Becken rechts	€ 1634,00	158
521467	BLANCO FLEXON II 30/2, Kunststoff, Stahlblech	€ 195,00	425	521609	BLANCO CLARON 340/180-U, Edelstahl, Seidenglanz, ohne Ablauferrbedienung, Becken links	€ 1348,00	153
521468	BLANCO FLEXON II 45/2, Kunststoff, Stahlblech	€ 203,00	424	521610	BLANCO CLARON 340/180-U, Edelstahl, Seidenglanz, ohne Ablauferrbedienung, Becken rechts	€ 1348,00	153
521469	BLANCO FLEXON II 50/2, Kunststoff, Stahlblech	€ 204,00	424	521617	BLANCO CLARON 400/400-IF, Edelstahl, Seidenglanz, ohne Ablauferrbedienung, keine Beckenlage	€ 1845,00	127
521470	BLANCO FLEXON II 50/3, Kunststoff, Stahlblech	€ 224,00	424	521618	BLANCO CLARON 400/400-U, Edelstahl, Seidenglanz, ohne Ablauferrbedienung, keine Beckenlage	€ 1501,00	126
521471	BLANCO FLEXON II 60/2, Kunststoff, Stahlblech	€ 239,00	423	521625	BLANCO CLARON 5 S-IF, Edelstahl, Seidenglanz, mit Ablauferrbedienung, Becken rechts	€ 1870,00	305
521472	BLANCO FLEXON II 60/3, Kunststoff, Stahlblech	€ 241,00	423	521626	BLANCO CLARON 5 S-IF, Edelstahl, Seidenglanz, mit Ablauferrbedienung, Becken links	€ 1870,00	305
521473	BLANCO FLEXON II XL 60/3, Kunststoff, Stahlblech	€ 248,00	423	521632	BLANCO CLARON 400-IF/A, Edelstahl, Seidenglanz, mit Ablauferrbedienung, keine Beckenlage	€ 907,00	182
521474	BLANCO FLEXON II 60/4, Kunststoff, Stahlblech	€ 250,00	423	521633	BLANCO CLARON 500-IF/A, Edelstahl, Seidenglanz, mit Ablauferrbedienung, keine Beckenlage	€ 964,00	155
521475	BLANCO FLEXON II Low 90/4, Kunststoff, Stahlblech	€ 260,00	426	521634	BLANCO CLARON 700-IF/A, Edelstahl, Seidenglanz, mit Ablauferrbedienung, keine Beckenlage	€ 1027,00	139
521476	BLANCO CATRIS-S, Messing, galvanisch, chrom	€ 464,00	362				
521502	BLANCO KANO, Messing, galvanisch, chrom	€ 209,00	385				
521503	BLANCO KANO-S, Messing, galvanisch, chrom	€ 281,00	383				
521541	BLANCO TORRE Spülmittelspender, Edelstahl, massiv, Edelstahl gebürstet	€ 189,00	415				
521542	BLANCO FLEXON II 30/1, Kunststoff, Stahlblech	€ 192,00	425				
521543	BLANCO CORESSA-F, Messing, galvanisch, chrom	€ 366,00	405				
521544	BLANCO CORESSA-F, Messing, galvanisch, chrom	€ 366,00	405				
521545	BLANCO LARESSA-F, Messing, galvanisch, chrom	€ 366,00	404				
521546	BLANCO LARESSA-F Hebel links, Messing, galvanisch, chrom	€ 366,00	404				
521547	BLANCO PANERA-S, Edelstahl, massiv, Edelstahl gebürstet	€ 1459,00	344				

NUMERISCHE PRODUKTÜBERSICHT

ARTIKEL-NR.	BESCHREIBUNG	HLP IN € (OHNE MWST.)	SEITE	ARTIKEL-NR.	BESCHREIBUNG	HLP IN € (OHNE MWST.)	SEITE
521639	BLANCO CLARON 550-IF/A, Edelstahl, Seidenglanz, mit Ablauferrbedienung, keine Beckenlage	€ 984,00	155	522102	BLANCO AXIS III 45 S-IF, Edelstahl, Seidenglanz, mit Ablauferrbedienung, mit Zubehör, reversibel	€ 841,00	312
521645	BLANCO CLARON 6 S-IF, Edelstahl, Seidenglanz, mit Ablauferrbedienung, Becken rechts	€ 2682,00	286	522103	BLANCO AXIS III 5 S-IF, Edelstahl, Seidenglanz, mit Ablauferrbedienung, mit Zubehör, reversibel	€ 866,00	307
521646	BLANCO CLARON 6 S-IF, Edelstahl, Seidenglanz, mit Ablauferrbedienung, Becken links	€ 2682,00	286	522104	BLANCO AXIS III 6 S-IF, Edelstahl, Seidenglanz, mit Ablauferrbedienung, mit Zubehör, Becken rechts	€ 1024,00	288
521657	BLANCO DIVON II 45 S-IF, Edelstahl, Seidenglanz, mit Ablauferrbedienung, Becken links	€ 1011,00	311	522105	BLANCO AXIS III 6 S-IF, Edelstahl, Seidenglanz, mit Ablauferrbedienung, mit Zubehör, Becken links	€ 1024,00	288
521658	BLANCO DIVON II 45 S-IF, Edelstahl, Seidenglanz, mit Ablauferrbedienung, Becken rechts	€ 1011,00	311	522201	BLANCO LEGRA 45 S, SILGRANIT, anthrazit, ohne Ablauferrbedienung, reversibel	€ 388,00	258
521659	BLANCO DIVON II 5 S-IF, Edelstahl, Seidenglanz, mit Ablauferrbedienung, Becken links	€ 1089,00	306	522203	BLANCO LEGRA 45 S, SILGRANIT, weiß, ohne Ablauferrbedienung, reversibel	€ 388,00	258
521660	BLANCO DIVON II 5 S-IF, Edelstahl, Seidenglanz, mit Ablauferrbedienung, Becken rechts	€ 1089,00	306	522206	BLANCO LEGRA 45 S, SILGRANIT, cafe, ohne Ablauferrbedienung, reversibel	€ 388,00	258
521661	BLANCO DIVON II 6 S-IF, Edelstahl, Seidenglanz, mit Ablauferrbedienung, Becken links	€ 1559,00	287	522207	BLANCO LEGRA 6 S, SILGRANIT, anthrazit, ohne Ablauferrbedienung, reversibel	€ 523,00	241
521662	BLANCO DIVON II 6 S-IF, Edelstahl, Seidenglanz, mit Ablauferrbedienung, Becken rechts	€ 1559,00	287	522209	BLANCO LEGRA 6 S, SILGRANIT, weiß, ohne Ablauferrbedienung, reversibel	€ 523,00	241
521663	BLANCO DIVON II 8-IF, Edelstahl, Seidenglanz, mit Ablauferrbedienung, keine Beckenlage	€ 1705,00	143	522212	BLANCO LEGRA 6 S, SILGRANIT, cafe, ohne Ablauferrbedienung, reversibel	€ 523,00	241
521664	BLANCO DIVON II 8 S-IF, Edelstahl, Seidenglanz, mit Ablauferrbedienung, Becken links	€ 1853,00	282	522227	BLANCO ETAGON 500-U, SILGRANIT, anthrazit, ohne Ablauferrbedienung, mit Zubehör, keine Beckenlage	€ 671,00	83
521665	BLANCO DIVON II 8 S-IF, Edelstahl, Seidenglanz, mit Ablauferrbedienung, Becken rechts	€ 1853,00	282	522228	BLANCO ETAGON 500-U, SILGRANIT, felsgrau, ohne Ablauferrbedienung, mit Zubehör, keine Beckenlage	€ 671,00	83
521689	BLANCO PLEON 6 Split, SILGRANIT, anthrazit, ohne Ablauferrbedienung, Becken links	€ 641,00	88	522231	BLANCO ETAGON 500-U, SILGRANIT, weiß, ohne Ablauferrbedienung, mit Zubehör, keine Beckenlage	€ 671,00	83
521690	BLANCO PLEON 6 Split, SILGRANIT, felsgrau, ohne Ablauferrbedienung, Becken links	€ 641,00	88	522234	BLANCO ETAGON 500-U, SILGRANIT, tartufo, ohne Ablauferrbedienung, mit Zubehör, keine Beckenlage	€ 671,00	83
521693	BLANCO PLEON 6 Split, SILGRANIT, weiß, ohne Ablauferrbedienung, Becken links	€ 641,00	88	522236	BLANCO ETAGON 500-U, SILGRANIT, cafe, ohne Ablauferrbedienung, mit Zubehör, keine Beckenlage	€ 671,00	83
521696	BLANCO PLEON 6 Split, SILGRANIT, tartufo, ohne Ablauferrbedienung, Becken links	€ 641,00	88	522951	BLANCO ANDANO 180-IF, Edelstahl, Seidenglanz, ohne Ablauferrbedienung, ohne Zubehör, keine Beckenlage	€ 404,00	209
521698	BLANCO PLEON 6 Split, SILGRANIT, cafe, ohne Ablauferrbedienung, Becken links	€ 641,00	88	522952	BLANCO ANDANO 180-U, Edelstahl, Seidenglanz, ohne Ablauferrbedienung, ohne Zubehör, keine Beckenlage	€ 336,00	208
521746	Strahlreglerset mit Klar- und Perlstrahlregler für Hochdruck-Armaturen, inkl. Serviceschlüssel	€ 17,00	453	522953	BLANCO ANDANO 340-IF, Edelstahl, Seidenglanz, ohne Ablauferrbedienung, keine Beckenlage	€ 443,00	202
521748	BLANCO ETAGON 500-IF/A, Edelstahl, Seidenglanz, mit Ablauferrbedienung, mit Zubehör, keine Beckenlage	€ 1067,00	149	522955	BLANCO ANDANO 340-U, Edelstahl, Seidenglanz, ohne Ablauferrbedienung, keine Beckenlage	€ 373,00	201
521751	BLANCO DARAS-F, Messing, galvanisch, chrom	€ 195,00	411	522957	BLANCO ANDANO 400-IF, Edelstahl, Seidenglanz, ohne Ablauferrbedienung, keine Beckenlage	€ 567,00	187
521752	BLANCO DARAS-S-F, Messing, galvanisch, chrom	€ 294,00	410	522959	BLANCO ANDANO 400-U, Edelstahl, Seidenglanz, ohne Ablauferrbedienung, keine Beckenlage	€ 478,00	185
521811	BLANCO NAYA XL 9, SILGRANIT, anthrazit, ohne Ablauferrbedienung, keine Beckenlage	€ 509,00	79	522961	BLANCO ANDANO 450-IF, Edelstahl, Seidenglanz, ohne Ablauferrbedienung, keine Beckenlage	€ 592,00	175
521813	BLANCO NAYA XL 9, SILGRANIT, felsgrau, ohne Ablauferrbedienung, keine Beckenlage	€ 509,00	79	522963	BLANCO ANDANO 450-U, Edelstahl, Seidenglanz, ohne Ablauferrbedienung, keine Beckenlage	€ 501,00	174
521816	BLANCO NAYA XL 9, SILGRANIT, weiß, ohne Ablauferrbedienung, keine Beckenlage	€ 509,00	79	522965	BLANCO ANDANO 500-IF, Edelstahl, Seidenglanz, ohne Ablauferrbedienung, keine Beckenlage	€ 614,00	162
521819	BLANCO NAYA XL 9, SILGRANIT, tartufo, ohne Ablauferrbedienung, keine Beckenlage	€ 509,00	79	522967	BLANCO ANDANO 500-U, Edelstahl, Seidenglanz, ohne Ablauferrbedienung, keine Beckenlage	€ 521,00	160
521820	BLANCO NAYA XL 9, SILGRANIT, cafe, ohne Ablauferrbedienung, keine Beckenlage	€ 509,00	79	522969	BLANCO ANDANO 700-IF, Edelstahl, Seidenglanz, ohne Ablauferrbedienung, keine Beckenlage	€ 712,00	147
521840	BLANCO ETAGON 500-IF, Edelstahl, Seidenglanz, ohne Ablauferrbedienung, mit Zubehör, keine Beckenlage	€ 948,00	150				
521841	BLANCO ETAGON 500-U, Edelstahl, Seidenglanz, ohne Ablauferrbedienung, mit Zubehör, keine Beckenlage	€ 828,00	148				

NUMERISCHE PRODUKTÜBERSICHT

ARTIKEL-NR.	BESCHREIBUNG	HLP IN € (OHNE MWST.)	SEITE
522971	BLANCO ANDANO 700-U, Edelstahl, Seidenglanz, ohne Ablaufernbedienug, keine Beckenlage	€ 623,00	145
522973	BLANCO ANDANO 340/180-IF, Edelstahl, Seidenglanz, ohne Ablaufernbedienug, Becken rechts	€ 930,00	162
522975	BLANCO ANDANO 340/180-IF, Edelstahl, Seidenglanz, ohne Ablaufernbedienug, Becken links	€ 930,00	162
522977	BLANCO ANDANO 340/180-U, Edelstahl, Seidenglanz, ohne Ablaufernbedienug, Becken rechts	€ 778,00	160
522979	BLANCO ANDANO 340/180-U, Edelstahl, Seidenglanz, ohne Ablaufernbedienug, Becken links	€ 778,00	160
522981	BLANCO ANDANO 340/340-IF, Edelstahl, Seidenglanz, ohne Ablaufernbedienug, keine Beckenlage	€ 978,00	147
522983	BLANCO ANDANO 340/340-U, Edelstahl, Seidenglanz, ohne Ablaufernbedienug, keine Beckenlage	€ 832,00	145
522985	BLANCO ANDANO 400/400-IF, Edelstahl, Seidenglanz, ohne Ablaufernbedienug, keine Beckenlage	€ 1028,00	130
522987	BLANCO ANDANO 400/400-U, Edelstahl, Seidenglanz, ohne Ablaufernbedienug, keine Beckenlage	€ 877,00	128
522989	BLANCO ANDANO 500/180-U, Edelstahl, Seidenglanz, ohne Ablaufernbedienug, Becken rechts	€ 877,00	145
522991	BLANCO ANDANO 500/180-U, Edelstahl, Seidenglanz, ohne Ablaufernbedienug, Becken links	€ 877,00	145
522999	BLANCO ANDANO XL 6 S-IF, Edelstahl, Seidenglanz, mit Ablaufernbedienug, mit Zubehör, Becken rechts	€ 990,00	289
523000	BLANCO ANDANO XL 6 S-IF, Edelstahl, Seidenglanz, mit Ablaufernbedienug, mit Zubehör, Becken links	€ 990,00	289
523001	BLANCO ANDANO XL 6 S-IF Compact, Edelstahl, Seidenglanz, mit Ablaufernbedienug, mit Zubehör, Becken rechts	€ 951,00	290
523002	BLANCO ANDANO XL 6 S-IF Compact, Edelstahl, Seidenglanz, mit Ablaufernbedienug, mit Zubehör, Becken links	€ 951,00	290
523031	BLANCO LEMIS 45 S-IF, Edelstahl, Bürstfinish, mit Ablaufernbedienug, reversibel	€ 406,00	315
523033	BLANCO LEMIS 6 S-IF, Edelstahl, Bürstfinish, mit Ablaufernbedienug, reversibel	€ 612,00	294
523035	BLANCO LEMIS XL 6 S-IF, Edelstahl, Bürstfinish, mit Ablaufernbedienug, reversibel	€ 527,00	295
523037	BLANCO LEMIS 8 S-IF, Edelstahl, Bürstfinish, mit Ablaufernbedienug, reversibel	€ 988,00	283
523075	BLANCO ROTAN 500-U, SILGRANIT, anthrazit, ohne Ablaufernbedienug, keine Beckenlage	€ 504,00	91
523076	BLANCO ROTAN 500-U, SILGRANIT, weiß, ohne Ablaufernbedienug, keine Beckenlage	€ 504,00	91
523077	BLANCO ROTAN 340/160-U, SILGRANIT, anthrazit, ohne Ablaufernbedienug, Becken links	€ 651,00	91
523078	BLANCO ROTAN 340/160-U, SILGRANIT, weiß, ohne Ablaufernbedienug, Becken links	€ 651,00	91
523118	BLANCO AMBIS, Edelstahl, massiv, Edelstahl gebürstet	€ 408,00	376
523119	BLANCO AMBIS-S, Edelstahl, massiv, Edelstahl gebürstet	€ 492,00	375
523120	BLANCO CANDOR, Edelstahl, massiv, Edelstahl gebürstet	€ 310,00	377

ARTIKEL-NR.	BESCHREIBUNG	HLP IN € (OHNE MWST.)	SEITE
523121	BLANCO CANDOR-S, Edelstahl, massiv, Edelstahl gebürstet	€ 397,00	377
523122	BLANCO LANORA, Edelstahl, massiv, Edelstahl gebürstet	€ 310,00	379
523123	BLANCO LANORA-S, Edelstahl, massiv, Edelstahl gebürstet	€ 397,00	378
523128	BLANCO FONTAS II Filter, Messing, galvanisch, chrom	€ 360,00	342
523129	BLANCO FONTAS II Filter, Messing, PVD, PVD steel	€ 639,00	342
523130	BLANCO FONTAS II Filter, Messing, SILGRANIT-Look, anthrazit	€ 450,00	343
523134	BLANCO FONTAS II Filter, Messing, SILGRANIT-Look, silgranitweiß	€ 450,00	343
523136	BLANCO FONTAS II Filter, Messing, SILGRANIT-Look, tartufo	€ 450,00	343
523137	BLANCO FONTAS II Filter, Messing, SILGRANIT-Look, felsgrau	€ 450,00	343
523140	BLANCO LANTOS XL 6 S-IF Compact, Edelstahl, Bürstfinish, mit Ablaufernbedienug, reversibel	€ 437,00	298
523151	BLANCO SUBLINE 430/270-U, SILGRANIT, anthrazit, ohne Ablaufernbedienug, Becken links	€ 669,00	82
523152	BLANCO SUBLINE 430/270-U, SILGRANIT, felsgrau, ohne Ablaufernbedienug, Becken links	€ 669,00	82
523155	BLANCO SUBLINE 430/270-U, SILGRANIT, weiß, ohne Ablaufernbedienug, Becken links	€ 669,00	82
523158	BLANCO SUBLINE 430/270-U, SILGRANIT, tartufo, ohne Ablaufernbedienug, Becken links	€ 669,00	82
523160	BLANCO SUBLINE 430/270-U, SILGRANIT, cafe, ohne Ablaufernbedienug, Becken links	€ 669,00	82
523173	BLANCO AXIA III 45 S, SILGRANIT, anthrazit, mit Holzschneidbrett, reversibel	€ 747,00	249
523174	BLANCO AXIA III 45 S, SILGRANIT, felsgrau, mit Holzschneidbrett, reversibel	€ 747,00	249
523177	BLANCO AXIA III 45 S, SILGRANIT, weiß, mit Holzschneidbrett, reversibel	€ 747,00	249
523180	BLANCO AXIA III 45 S, SILGRANIT, tartufo, mit Holzschneidbrett, reversibel	€ 747,00	249
523182	BLANCO AXIA III 45 S, SILGRANIT, cafe, mit Holzschneidbrett, reversibel	€ 747,00	249
523183	BLANCO AXIA III 45 S, SILGRANIT, anthrazit, mit Glasschneidbrett, reversibel	€ 607,00	249
523184	BLANCO AXIA III 45 S, SILGRANIT, felsgrau, mit Glasschneidbrett, reversibel	€ 607,00	249
523187	BLANCO AXIA III 45 S, SILGRANIT, weiß, mit Glasschneidbrett, reversibel	€ 607,00	249
523190	BLANCO AXIA III 45 S, SILGRANIT, tartufo, mit Glasschneidbrett, reversibel	€ 607,00	249
523192	BLANCO AXIA III 45 S, SILGRANIT, cafe, mit Glasschneidbrett, reversibel	€ 607,00	249
523193	BLANCO AXIA III 45 S-F, SILGRANIT, anthrazit, mit Holzschneidbrett, reversibel	€ 819,00	273
523194	BLANCO AXIA III 45 S-F, SILGRANIT, felsgrau, mit Holzschneidbrett, reversibel	€ 819,00	273
523196	BLANCO AXIA III 45 S-F, SILGRANIT, weiß, mit Holzschneidbrett, reversibel	€ 819,00	273
523198	BLANCO AXIA III 45 S-F, SILGRANIT, cafe, mit Holzschneidbrett, reversibel	€ 819,00	273
523199	BLANCO AXIA III 45 S-F, SILGRANIT, anthrazit, mit Glasschneidbrett, reversibel	€ 677,00	273
523200	BLANCO AXIA III 45 S-F, SILGRANIT, felsgrau, mit Glasschneidbrett, reversibel	€ 677,00	273
523202	BLANCO AXIA III 45 S-F, SILGRANIT, weiß, mit Glasschneidbrett, reversibel	€ 677,00	273
523204	BLANCO AXIA III 45 S-F, SILGRANIT, cafe, mit Glasschneidbrett, reversibel	€ 677,00	273
523205	BLANCO AXIA III 5 S, SILGRANIT, anthrazit, mit Holzschneidbrett, reversibel	€ 846,00	244

NUMERISCHE PRODUKTÜBERSICHT

ARTIKEL-NR.	BESCHREIBUNG	HLP IN € (OHNE MWST.)	SEITE
523206	BLANCO AXIA III 5 S, SILGRANIT, felsgrau, mit Holzschneidbrett, reversibel	€ 846,00	244
523209	BLANCO AXIA III 5 S, SILGRANIT, weiß, mit Holzschneidbrett, reversibel	€ 846,00	244
523212	BLANCO AXIA III 5 S, SILGRANIT, tartufo, mit Holzschneidbrett, reversibel	€ 846,00	244
523214	BLANCO AXIA III 5 S, SILGRANIT, cafe, mit Holzschneidbrett, reversibel	€ 846,00	244
523215	BLANCO AXIA III 5 S, SILGRANIT, anthrazit, mit Glasschneidbrett, reversibel	€ 705,00	244
523216	BLANCO AXIA III 5 S, SILGRANIT, felsgrau, mit Glasschneidbrett, reversibel	€ 705,00	244
523219	BLANCO AXIA III 5 S, SILGRANIT, weiß, mit Glasschneidbrett, reversibel	€ 705,00	244
523222	BLANCO AXIA III 5 S, SILGRANIT, tartufo, mit Glasschneidbrett, reversibel	€ 705,00	244
523224	BLANCO AXIA III 5 S, SILGRANIT, cafe, mit Glasschneidbrett, reversibel	€ 705,00	244
523225	BLANCO AXIA III 5 S-F, SILGRANIT, anthrazit, mit Holzschneidbrett, reversibel	€ 915,00	270
523226	BLANCO AXIA III 5 S-F, SILGRANIT, felsgrau, mit Holzschneidbrett, reversibel	€ 915,00	270
523228	BLANCO AXIA III 5 S-F, SILGRANIT, weiß, mit Holzschneidbrett, reversibel	€ 915,00	270
523230	BLANCO AXIA III 5 S-F, SILGRANIT, cafe, mit Holzschneidbrett, reversibel	€ 915,00	270
523231	BLANCO AXIA III 5 S-F, SILGRANIT, anthrazit, mit Glasschneidbrett, reversibel	€ 776,00	270
523232	BLANCO AXIA III 5 S-F, SILGRANIT, felsgrau, mit Glasschneidbrett, reversibel	€ 776,00	270
523234	BLANCO AXIA III 5 S-F, SILGRANIT, weiß, mit Glasschneidbrett, reversibel	€ 776,00	270
523236	BLANCO AXIA III 5 S-F, SILGRANIT, cafe, mit Glasschneidbrett, reversibel	€ 776,00	270
523263	BLANCO ZIA XL 6 S Compact, SILGRANIT, anthrazit, mit Ablaufernbedienung, reversibel	€ 489,00	240
523267	BLANCO ZIA XL 6 S Compact, SILGRANIT, weiß, mit Ablaufernbedienung, reversibel	€ 489,00	240
523272	BLANCO ZIA XL 6 S Compact, SILGRANIT, cafe, mit Ablaufernbedienung, reversibel	€ 489,00	240
523326	BLANCO LEGRA XL 6 S, SILGRANIT, anthrazit, ohne Ablaufernbedienung, reversibel	€ 523,00	242
523328	BLANCO LEGRA XL 6 S, SILGRANIT, weiß, ohne Ablaufernbedienung, reversibel	€ 523,00	242
523331	BLANCO LEGRA XL 6 S, SILGRANIT, cafe, ohne Ablaufernbedienung, reversibel	€ 523,00	242
523332	BLANCO LEGRA 6, SILGRANIT, anthrazit, ohne Ablaufernbedienung, keine Beckenlage	€ 498,00	94
523334	BLANCO LEGRA 6, SILGRANIT, weiß, ohne Ablaufernbedienung, keine Beckenlage	€ 498,00	94
523337	BLANCO LEGRA 6, SILGRANIT, cafe, ohne Ablaufernbedienung, keine Beckenlage	€ 498,00	94
523344	BLANCO COLLECTIS 6 S, SILGRANIT, anthrazit, mit Ablaufernbedienung, mit Zubehör, Becken rechts	€ 832,00	229
523345	BLANCO COLLECTIS 6 S, SILGRANIT, felsgrau, mit Ablaufernbedienung, mit Zubehör, Becken rechts	€ 832,00	229
523348	BLANCO COLLECTIS 6 S, SILGRANIT, weiß, mit Ablaufernbedienung, mit Zubehör, Becken rechts	€ 832,00	229
523351	BLANCO COLLECTIS 6 S, SILGRANIT, tartufo, mit Ablaufernbedienung, mit Zubehör, Becken rechts	€ 832,00	229
523353	BLANCO COLLECTIS 6 S, SILGRANIT, cafe, mit Ablaufernbedienung, mit Zubehör, Becken rechts	€ 832,00	229
523378	BLANCO DINAS 45 S, Edelstahl, Bürstfinish, mit Ablaufernbedienung, reversibel	€ 291,00	318
523379	BLANCO DINAS 6 S, Edelstahl, Bürstfinish, mit Ablaufernbedienung, reversibel	€ 398,00	299

ARTIKEL-NR.	BESCHREIBUNG	HLP IN € (OHNE MWST.)	SEITE
523384	BLANCO CLARON 340-U Durinox, Edelstahl, Durinox, ohne Ablaufernbedienung, keine Beckenlage	€ 984,00	197
523385	BLANCO CLARON 400-U Durinox, Edelstahl, Durinox, ohne Ablaufernbedienung, keine Beckenlage	€ 1044,00	179
523386	BLANCO CLARON 500-U Durinox, Edelstahl, Durinox, ohne Ablaufernbedienung, keine Beckenlage	€ 1102,00	152
523387	BLANCO CLARON 700-U Durinox, Edelstahl, Durinox, ohne Ablaufernbedienung, keine Beckenlage	€ 1147,00	136
523388	BLANCO CLARON 340-IF Durinox, Edelstahl, Durinox, ohne Ablaufernbedienung, keine Beckenlage	€ 1184,00	199
523389	BLANCO CLARON 400-IF Durinox, Edelstahl, Durinox, ohne Ablaufernbedienung, keine Beckenlage	€ 1270,00	183
523390	BLANCO CLARON 500-IF Durinox, Edelstahl, Durinox, ohne Ablaufernbedienung, keine Beckenlage	€ 1331,00	157
523391	BLANCO CLARON 700-IF Durinox, Edelstahl, Durinox, ohne Ablaufernbedienung, keine Beckenlage	€ 1399,00	141
523392	BLANCO CLARON 400-IF/A Durinox, Edelstahl, Durinox, mit Ablaufernbedienung, keine Beckenlage	€ 1398,00	181
523393	BLANCO CLARON 500-IF/A Durinox, Edelstahl, Durinox, mit Ablaufernbedienung, keine Beckenlage	€ 1463,00	154
523394	BLANCO CLARON 700-IF/A Durinox, Edelstahl, Durinox, mit Ablaufernbedienung, keine Beckenlage	€ 1540,00	138
523396	BLANCO SUBLINE 160-U, SILGRANIT, anthrazit, ohne Ablaufernbedienung, keine Beckenlage	€ 349,00	104
523397	BLANCO SUBLINE 160-U, SILGRANIT, felsgrau, ohne Ablaufernbedienung, keine Beckenlage	€ 349,00	104
523400	BLANCO SUBLINE 160-U, SILGRANIT, weiß, ohne Ablaufernbedienung, keine Beckenlage	€ 349,00	104
523403	BLANCO SUBLINE 160-U, SILGRANIT, tartufo, ohne Ablaufernbedienung, keine Beckenlage	€ 349,00	104
523405	BLANCO SUBLINE 160-U, SILGRANIT, cafe, ohne Ablaufernbedienung, keine Beckenlage	€ 349,00	104
523406	BLANCO SUBLINE 320-U, SILGRANIT, anthrazit, ohne Ablaufernbedienung, keine Beckenlage	€ 451,00	103
523407	BLANCO SUBLINE 320-U, SILGRANIT, felsgrau, ohne Ablaufernbedienung, keine Beckenlage	€ 451,00	103
523410	BLANCO SUBLINE 320-U, SILGRANIT, weiß, ohne Ablaufernbedienung, keine Beckenlage	€ 451,00	103
523414	BLANCO SUBLINE 320-U, SILGRANIT, tartufo, ohne Ablaufernbedienung, keine Beckenlage	€ 451,00	103
523415	BLANCO SUBLINE 320-U, SILGRANIT, cafe, ohne Ablaufernbedienung, keine Beckenlage	€ 451,00	103
523416	BLANCO SUBLINE 320-F, SILGRANIT, anthrazit, ohne Ablaufernbedienung, keine Beckenlage	€ 610,00	112
523417	BLANCO SUBLINE 320-F, SILGRANIT, felsgrau, ohne Ablaufernbedienung, keine Beckenlage	€ 610,00	112
523419	BLANCO SUBLINE 320-F, SILGRANIT, weiß, ohne Ablaufernbedienung, keine Beckenlage	€ 610,00	112
523421	BLANCO SUBLINE 320-F, SILGRANIT, cafe, ohne Ablaufernbedienung, keine Beckenlage	€ 610,00	112
523422	BLANCO SUBLINE 400-U, SILGRANIT, anthrazit, ohne Ablaufernbedienung, keine Beckenlage	€ 494,00	95

NUMERISCHE PRODUKTÜBERSICHT

ARTIKEL-NR.	BESCHREIBUNG	HLP IN € (OHNE MWST.)	SEITE	ARTIKEL-NR.	BESCHREIBUNG	HLP IN € (OHNE MWST.)	SEITE
523423	BLANCO SUBLINE 400-U, SILGRANIT, felsgrau, ohne Ablauffernbedienung, keine Beckenlage	€ 494,00	95	523482	BLANCO AXIA III 6 S, SILGRANIT, cafe, mit Glasschneidbrett, Becken rechts	€ 856,00	225
523426	BLANCO SUBLINE 400-U, SILGRANIT, weiß, ohne Ablauffernbedienung, keine Beckenlage	€ 494,00	95	523483	BLANCO AXIA III 6 S-F, SILGRANIT, anthrazit, mit Holzschneidbrett, Becken rechts	€ 1073,00	262
523429	BLANCO SUBLINE 400-U, SILGRANIT, tartufo, ohne Ablauffernbedienung, keine Beckenlage	€ 494,00	95	523484	BLANCO AXIA III 6 S-F, SILGRANIT, felsgrau, mit Holzschneidbrett, Becken rechts	€ 1073,00	262
523431	BLANCO SUBLINE 400-U, SILGRANIT, cafe, ohne Ablauffernbedienung, keine Beckenlage	€ 494,00	95	523486	BLANCO AXIA III 6 S-F, SILGRANIT, weiß, mit Holzschneidbrett, Becken rechts	€ 1073,00	262
523432	BLANCO SUBLINE 500-U, SILGRANIT, anthrazit, ohne Ablauffernbedienung, keine Beckenlage	€ 557,00	85	523488	BLANCO AXIA III 6 S-F, SILGRANIT, cafe, mit Holzschneidbrett, Becken rechts	€ 1073,00	262
523433	BLANCO SUBLINE 500-U, SILGRANIT, felsgrau, ohne Ablauffernbedienung, keine Beckenlage	€ 557,00	85	523489	BLANCO AXIA III 6 S-F, SILGRANIT, anthrazit, mit Glasschneidbrett, Becken rechts	€ 929,00	263
523436	BLANCO SUBLINE 500-U, SILGRANIT, weiß, ohne Ablauffernbedienung, keine Beckenlage	€ 557,00	85	523490	BLANCO AXIA III 6 S-F, SILGRANIT, felsgrau, mit Glasschneidbrett, Becken rechts	€ 929,00	263
523439	BLANCO SUBLINE 500-U, SILGRANIT, tartufo, ohne Ablauffernbedienung, keine Beckenlage	€ 557,00	85	523492	BLANCO AXIA III 6 S-F, SILGRANIT, weiß, mit Glasschneidbrett, Becken rechts	€ 929,00	263
523441	BLANCO SUBLINE 500-U, SILGRANIT, cafe, ohne Ablauffernbedienung, keine Beckenlage	€ 557,00	85	523494	BLANCO AXIA III 6 S-F, SILGRANIT, cafe, mit Glasschneidbrett, Becken rechts	€ 929,00	263
523442	BLANCO SUBLINE 700-U, SILGRANIT, anthrazit, ohne Ablauffernbedienung, keine Beckenlage	€ 614,00	82	523495	BLANCO SUBLINE 400-F, SILGRANIT, felsgrau, ohne Ablauffernbedienung, keine Beckenlage	€ 656,00	109
523443	BLANCO SUBLINE 700-U, SILGRANIT, felsgrau, ohne Ablauffernbedienung, keine Beckenlage	€ 614,00	82	523497	BLANCO SUBLINE 400-F, SILGRANIT, weiß, ohne Ablauffernbedienung, keine Beckenlage	€ 656,00	109
523446	BLANCO SUBLINE 700-U, SILGRANIT, weiß, ohne Ablauffernbedienung, keine Beckenlage	€ 614,00	82	523499	BLANCO SUBLINE 400-F, SILGRANIT, cafe, ohne Ablauffernbedienung, keine Beckenlage	€ 656,00	109
523449	BLANCO SUBLINE 700-U, SILGRANIT, tartufo, ohne Ablauffernbedienung, keine Beckenlage	€ 614,00	82	523500	BLANCO AXIA III XL 6 S, SILGRANIT, anthrazit, mit Holzschneidbrett, reversibel	€ 901,00	226
523451	BLANCO SUBLINE 700-U, SILGRANIT, cafe, ohne Ablauffernbedienung, keine Beckenlage	€ 614,00	82	523501	BLANCO AXIA III XL 6 S, SILGRANIT, felsgrau, mit Holzschneidbrett, reversibel	€ 901,00	226
523452	BLANCO SUBLINE 700-U Level, SILGRANIT, anthrazit, ohne Ablauffernbedienung, mit Zubehör, keine Beckenlage	€ 712,00	82	523504	BLANCO AXIA III XL 6 S, SILGRANIT, weiß, mit Holzschneidbrett, reversibel	€ 901,00	226
523453	BLANCO SUBLINE 700-U Level, SILGRANIT, felsgrau, ohne Ablauffernbedienung, mit Zubehör, keine Beckenlage	€ 712,00	82	523507	BLANCO AXIA III XL 6 S, SILGRANIT, tartufo, mit Holzschneidbrett, reversibel	€ 901,00	226
523456	BLANCO SUBLINE 700-U Level, SILGRANIT, weiß, ohne Ablauffernbedienung, mit Zubehör, keine Beckenlage	€ 712,00	82	523509	BLANCO AXIA III XL 6 S, SILGRANIT, cafe, mit Holzschneidbrett, reversibel	€ 901,00	226
523459	BLANCO SUBLINE 700-U Level, SILGRANIT, tartufo, ohne Ablauffernbedienung, mit Zubehör, keine Beckenlage	€ 712,00	82	523510	BLANCO AXIA III XL 6 S, SILGRANIT, anthrazit, mit Glasschneidbrett, reversibel	€ 755,00	226
523461	BLANCO SUBLINE 700-U Level, SILGRANIT, cafe, ohne Ablauffernbedienung, mit Zubehör, keine Beckenlage	€ 712,00	82	523511	BLANCO AXIA III XL 6 S, SILGRANIT, felsgrau, mit Glasschneidbrett, reversibel	€ 755,00	226
523462	BLANCO AXIA III 6 S, SILGRANIT, anthrazit, mit Holzschneidbrett, Becken rechts	€ 1000,00	224	523514	BLANCO AXIA III XL 6 S, SILGRANIT, weiß, mit Glasschneidbrett, reversibel	€ 755,00	226
523463	BLANCO AXIA III 6 S, SILGRANIT, felsgrau, mit Holzschneidbrett, Becken rechts	€ 1000,00	224	523517	BLANCO AXIA III XL 6 S, SILGRANIT, tartufo, mit Glasschneidbrett, reversibel	€ 755,00	226
523466	BLANCO AXIA III 6 S, SILGRANIT, weiß, mit Holzschneidbrett, Becken rechts	€ 1000,00	224	523519	BLANCO AXIA III XL 6 S, SILGRANIT, cafe, mit Glasschneidbrett, reversibel	€ 755,00	226
523469	BLANCO AXIA III 6 S, SILGRANIT, tartufo, mit Holzschneidbrett, Becken rechts	€ 1000,00	224	523520	BLANCO AXIA III XL 6 S-F, SILGRANIT, anthrazit, mit Holzschneidbrett, reversibel	€ 972,00	264
523471	BLANCO AXIA III 6 S, SILGRANIT, cafe, mit Holzschneidbrett, Becken rechts	€ 1000,00	224	523521	BLANCO AXIA III XL 6 S-F, SILGRANIT, felsgrau, mit Holzschneidbrett, reversibel	€ 972,00	264
523472	BLANCO AXIA III 6 S, SILGRANIT, anthrazit, mit Glasschneidbrett, Becken rechts	€ 856,00	225	523523	BLANCO AXIA III XL 6 S-F, SILGRANIT, weiß, mit Holzschneidbrett, reversibel	€ 972,00	264
523473	BLANCO AXIA III 6 S, SILGRANIT, felsgrau, mit Glasschneidbrett, Becken rechts	€ 856,00	225	523525	BLANCO AXIA III XL 6 S-F, SILGRANIT, cafe, mit Holzschneidbrett, reversibel	€ 972,00	264
523475	BLANCO SUBLINE 400-F, SILGRANIT, anthrazit, ohne Ablauffernbedienung, keine Beckenlage	€ 656,00	109	523526	BLANCO AXIA III XL 6 S-F, SILGRANIT, anthrazit, mit Glasschneidbrett, reversibel	€ 830,00	264
523477	BLANCO AXIA III 6 S, SILGRANIT, weiß, mit Glasschneidbrett, Becken rechts	€ 856,00	225	523527	BLANCO AXIA III XL 6 S-F, SILGRANIT, felsgrau, mit Glasschneidbrett, reversibel	€ 830,00	264
523480	BLANCO AXIA III 6 S, SILGRANIT, tartufo, mit Glasschneidbrett, Becken rechts	€ 856,00	225	523529	BLANCO AXIA III XL 6 S-F, SILGRANIT, weiß, mit Glasschneidbrett, reversibel	€ 830,00	264
				523531	BLANCO AXIA III XL 6 S-F, SILGRANIT, cafe, mit Glasschneidbrett, reversibel	€ 830,00	264
				523532	BLANCO SUBLINE 500-F, SILGRANIT, anthrazit, ohne Ablauffernbedienung, keine Beckenlage	€ 729,00	107
				523533	BLANCO SUBLINE 500-F, SILGRANIT, felsgrau, ohne Ablauffernbedienung, keine Beckenlage	€ 729,00	107
				523535	BLANCO SUBLINE 500-F, SILGRANIT, weiß, ohne Ablauffernbedienung, keine Beckenlage	€ 729,00	107
				523537	BLANCO SUBLINE 500-F, SILGRANIT, cafe, ohne Ablauffernbedienung, keine Beckenlage	€ 729,00	107

NUMERISCHE PRODUKTÜBERSICHT

ARTIKEL-NR.	BESCHREIBUNG	HLP IN € (OHNE MWST.)	SEITE	ARTIKEL-NR.	BESCHREIBUNG	HLP IN € (OHNE MWST.)	SEITE
523548	BLANCO SUBLINE 340/160-U, SILGRANIT, anthrazit, ohne Ablaufernbedienung, Becken links	€ 694,00	85	523667	BLANCODELTA-IF, Edelstahl, Seidenglanz, mit Ablaufernbedienung, mit Schale, Becken rechts	€ 1027,00	278
523549	BLANCO SUBLINE 340/160-U, SILGRANIT, felsgrau, ohne Ablaufernbedienung, Becken links	€ 694,00	85	523669	BLANCODELTA II, SILGRANIT, cafe, mit Ablaufernbedienung, mit Zubehör, Becken rechts	€ 880,00	222
523552	BLANCO SUBLINE 340/160-U, SILGRANIT, weiß, ohne Ablaufernbedienung, Becken links	€ 694,00	85	523670	BLANCODELTA II-F, SILGRANIT, anthrazit, mit Ablaufernbedienung, mit Zubehör, Becken rechts	€ 956,00	261
523556	BLANCO SUBLINE 340/160-U, SILGRANIT, tartufo, ohne Ablaufernbedienung, Becken links	€ 694,00	85	523671	BLANCODELTA II-F, SILGRANIT, felsgrau, mit Ablaufernbedienung, mit Zubehör, Becken rechts	€ 956,00	261
523557	BLANCO SUBLINE 340/160-U, SILGRANIT, cafe, ohne Ablaufernbedienung, Becken links	€ 694,00	85	523673	BLANCODELTA II-F, SILGRANIT, weiß, mit Ablaufernbedienung, mit Zubehör, Becken rechts	€ 956,00	261
523558	BLANCO SUBLINE 340/160-U, SILGRANIT, anthrazit, ohne Ablaufernbedienung, Becken rechts	€ 694,00	85	523675	BLANCODELTA II-F, SILGRANIT, cafe, mit Ablaufernbedienung, mit Zubehör, Becken rechts	€ 956,00	261
523559	BLANCO SUBLINE 340/160-U, SILGRANIT, felsgrau, ohne Ablaufernbedienung, Becken rechts	€ 694,00	85	523676	BLANCO PLEON 5, SILGRANIT, anthrazit, mit Ablaufernbedienung, keine Beckenlage	€ 590,00	96
523562	BLANCO SUBLINE 340/160-U, SILGRANIT, weiß, ohne Ablaufernbedienung, Becken rechts	€ 694,00	85	523677	BLANCO PLEON 5, SILGRANIT, felsgrau, mit Ablaufernbedienung, keine Beckenlage	€ 590,00	96
523565	BLANCO SUBLINE 340/160-U, SILGRANIT, tartufo, ohne Ablaufernbedienung, Becken rechts	€ 694,00	85	523680	BLANCO PLEON 5, SILGRANIT, weiß, mit Ablaufernbedienung, keine Beckenlage	€ 590,00	96
523567	BLANCO SUBLINE 340/160-U, SILGRANIT, cafe, ohne Ablaufernbedienung, Becken rechts	€ 694,00	85	523683	BLANCO PLEON 5, SILGRANIT, tartufo, mit Ablaufernbedienung, keine Beckenlage	€ 590,00	96
523568	BLANCO SUBLINE 340/160-F, SILGRANIT, anthrazit, ohne Ablaufernbedienung, Becken links	€ 914,00	107	523685	BLANCO PLEON 5, SILGRANIT, cafe, mit Ablaufernbedienung, keine Beckenlage	€ 590,00	96
523569	BLANCO SUBLINE 340/160-F, SILGRANIT, felsgrau, ohne Ablaufernbedienung, Becken links	€ 914,00	107	523686	BLANCO PLEON 6, SILGRANIT, anthrazit, mit Ablaufernbedienung, keine Beckenlage	€ 628,00	89
523571	BLANCO SUBLINE 340/160-F, SILGRANIT, weiß, ohne Ablaufernbedienung, Becken links	€ 914,00	107	523687	BLANCO PLEON 6, SILGRANIT, felsgrau, mit Ablaufernbedienung, keine Beckenlage	€ 628,00	89
523573	BLANCO SUBLINE 340/160-F, SILGRANIT, cafe, ohne Ablaufernbedienung, Becken links	€ 914,00	107	523690	BLANCO PLEON 6, SILGRANIT, weiß, mit Ablaufernbedienung, keine Beckenlage	€ 628,00	89
523574	BLANCO SUBLINE 350/350-U, SILGRANIT, anthrazit, ohne Ablaufernbedienung, keine Beckenlage	€ 716,00	82	523693	BLANCO PLEON 6, SILGRANIT, tartufo, mit Ablaufernbedienung, keine Beckenlage	€ 628,00	89
523575	BLANCO SUBLINE 350/350-U, SILGRANIT, felsgrau, ohne Ablaufernbedienung, keine Beckenlage	€ 716,00	82	523695	BLANCO PLEON 6, SILGRANIT, cafe, mit Ablaufernbedienung, keine Beckenlage	€ 628,00	89
523578	BLANCO SUBLINE 350/350-U, SILGRANIT, weiß, ohne Ablaufernbedienung, keine Beckenlage	€ 716,00	82	523726	BLANCO SUBLINE 375-U, Keramik, PuraPlus, kristallweiß glänzend, ohne Ablaufernbedienung, keine Beckenlage	€ 726,00	219
523581	BLANCO SUBLINE 350/350-U, SILGRANIT, tartufo, ohne Ablaufernbedienung, keine Beckenlage	€ 716,00	82	523727	BLANCO SUBLINE 375-U, Keramik, PuraPlus, magnolia glänzend, ohne Ablaufernbedienung, keine Beckenlage	€ 726,00	219
523583	BLANCO SUBLINE 350/350-U, SILGRANIT, cafe, ohne Ablaufernbedienung, keine Beckenlage	€ 716,00	82	523731	BLANCO SUBLINE 375-U, Keramik, PuraPlus, basalt, ohne Ablaufernbedienung, keine Beckenlage	€ 726,00	219
523656	BLANCODELTA II, SILGRANIT, anthrazit, mit Ablaufernbedienung, mit Zubehör, Becken rechts	€ 880,00	222	523732	BLANCO SUBLINE 375-U, Keramik, PuraPlus, schwarz, ohne Ablaufernbedienung, keine Beckenlage	€ 726,00	219
523657	BLANCODELTA II, SILGRANIT, felsgrau, mit Ablaufernbedienung, mit Zubehör, Becken rechts	€ 880,00	222	523733	BLANCO SUBLINE 500-U, Keramik, PuraPlus, kristallweiß glänzend, ohne Ablaufernbedienung, keine Beckenlage	€ 862,00	216
523660	BLANCODELTA II, SILGRANIT, weiß, mit Ablaufernbedienung, mit Zubehör, Becken rechts	€ 880,00	222	523734	BLANCO SUBLINE 500-U, Keramik, PuraPlus, magnolia glänzend, ohne Ablaufernbedienung, keine Beckenlage	€ 862,00	216
523661	BLANCO CLASSIC Pro 45 S-IF, Edelstahl, Seidenglanz, mit Ablaufernbedienung, reversibel	€ 536,00	313	523739	BLANCO SUBLINE 500-U, Keramik, PuraPlus, basalt, ohne Ablaufernbedienung, keine Beckenlage	€ 862,00	216
523663	BLANCO CLASSIC Pro 5 S-IF, Edelstahl, Seidenglanz, mit Ablaufernbedienung, mit Schale, reversibel	€ 639,00	308	523740	BLANCO SUBLINE 500-U, Keramik, PuraPlus, schwarz, ohne Ablaufernbedienung, keine Beckenlage	€ 862,00	216
523665	BLANCO CLASSIC Pro 6 S-IF, Edelstahl, Seidenglanz, mit Ablaufernbedienung, mit Schale, reversibel	€ 761,00	291	523741	BLANCO SUBLINE 350/150-U, Keramik, PuraPlus, kristallweiß glänzend, ohne Ablaufernbedienung, Becken links	€ 890,00	216
523666	BLANCODELTA II, SILGRANIT, tartufo, mit Ablaufernbedienung, mit Zubehör, Becken rechts	€ 880,00	222	523742	BLANCO SUBLINE 350/150-U, Keramik, PuraPlus, magnolia glänzend, ohne Ablaufernbedienung, Becken links	€ 890,00	216
				523746	BLANCO SUBLINE 350/150-U, Keramik, PuraPlus, basalt, ohne Ablaufernbedienung, Becken links	€ 890,00	216
				523747	BLANCO SUBLINE 350/150-U, Keramik, PuraPlus, schwarz, ohne Ablaufernbedienung, Becken links	€ 890,00	216

NUMERISCHE PRODUKTÜBERSICHT

ARTIKEL-NR.	BESCHREIBUNG	HLP IN € (OHNE MWST.)	SEITE	ARTIKEL-NR.	BESCHREIBUNG	HLP IN € (OHNE MWST.)	SEITE
523774	BLANCO ZENAR XL 6 S Compact, SILGRANIT, anthrazit, mit Ablauffernbedienung, ohne Zubehör, Becken rechts	€ 705,00	228	523874	BLANCO ZENAR 5 S-F, SILGRANIT, felsgrau, mit Ablauffernbedienung, ohne Zubehör, Becken rechts	€ 775,00	271
523775	BLANCO ZENAR XL 6 S Compact, SILGRANIT, felsgrau, mit Ablauffernbedienung, ohne Zubehör, Becken rechts	€ 705,00	228	523876	BLANCO ZENAR 5 S-F, SILGRANIT, weiß, mit Ablauffernbedienung, ohne Zubehör, Becken rechts	€ 775,00	271
523778	BLANCO ZENAR XL 6 S Compact, SILGRANIT, weiß, mit Ablauffernbedienung, ohne Zubehör, Becken rechts	€ 705,00	228	523878	BLANCO ZENAR 5 S-F, SILGRANIT, cafe, mit Ablauffernbedienung, ohne Zubehör, Becken rechts	€ 775,00	271
523781	BLANCO ZENAR 45 S, SILGRANIT, anthrazit, mit Ablauffernbedienung, ohne Zubehör, Becken rechts	€ 548,00	250	523902	BLANCO ZENAR XL 6 S-F, SILGRANIT, anthrazit, mit Ablauffernbedienung, ohne Zubehör, Becken rechts	€ 907,00	265
523782	BLANCO ZENAR XL 6 S Compact, SILGRANIT, tartufo, mit Ablauffernbedienung, ohne Zubehör, Becken rechts	€ 705,00	228	523903	BLANCO ZENAR XL 6 S-F, SILGRANIT, felsgrau, mit Ablauffernbedienung, ohne Zubehör, Becken rechts	€ 907,00	265
523784	BLANCO ZENAR XL 6 S Compact, SILGRANIT, cafe, mit Ablauffernbedienung, ohne Zubehör, Becken rechts	€ 705,00	228	523905	BLANCO ZENAR XL 6 S-F, SILGRANIT, weiß, mit Ablauffernbedienung, ohne Zubehör, Becken rechts	€ 907,00	265
523785	BLANCO ZENAR 45 S, SILGRANIT, felsgrau, mit Ablauffernbedienung, ohne Zubehör, Becken rechts	€ 548,00	250	523908	BLANCO ZENAR XL 6 S-F, SILGRANIT, cafe, mit Ablauffernbedienung, ohne Zubehör, Becken rechts	€ 907,00	265
523788	BLANCO ZENAR 45 S, SILGRANIT, weiß, mit Ablauffernbedienung, ohne Zubehör, Becken rechts	€ 548,00	250	523924	BLANCO ZENAR XL 6 S-F, SILGRANIT, anthrazit, mit Ablauffernbedienung, ohne Zubehör, Becken links	€ 907,00	265
523796	BLANCO ZENAR 45 S, SILGRANIT, tartufo, mit Ablauffernbedienung, ohne Zubehör, Becken rechts	€ 548,00	250	523926	BLANCO ZENAR XL 6 S-F, SILGRANIT, felsgrau, mit Ablauffernbedienung, ohne Zubehör, Becken links	€ 907,00	265
523798	BLANCO ZENAR 45 S, SILGRANIT, cafe, mit Ablauffernbedienung, ohne Zubehör, Becken rechts	€ 548,00	250	523929	BLANCO ZENAR XL 6 S-F, SILGRANIT, weiß, mit Ablauffernbedienung, ohne Zubehör, Becken links	€ 907,00	265
523811	BLANCO ZENAR 45 S-F, SILGRANIT, anthrazit, mit Ablauffernbedienung, ohne Zubehör, Becken rechts	€ 655,00	274	523933	BLANCO ZENAR XL 6 S-F, SILGRANIT, cafe, mit Ablauffernbedienung, ohne Zubehör, Becken links	€ 907,00	265
523813	BLANCO ZENAR 45 S-F, SILGRANIT, felsgrau, mit Ablauffernbedienung, ohne Zubehör, Becken rechts	€ 655,00	274	523934	BLANCO ZENAR 5 S, SILGRANIT, anthrazit, mit Ablauffernbedienung, ohne Zubehör, Becken rechts	€ 649,00	245
523816	BLANCO ZENAR 45 S-F, SILGRANIT, weiß, mit Ablauffernbedienung, ohne Zubehör, Becken rechts	€ 655,00	274	523935	BLANCO ZENAR 5 S, SILGRANIT, felsgrau, mit Ablauffernbedienung, ohne Zubehör, Becken rechts	€ 649,00	245
523818	BLANCO ZENAR 45 S-F, SILGRANIT, cafe, mit Ablauffernbedienung, ohne Zubehör, Becken rechts	€ 655,00	274	523938	BLANCO ZENAR 5 S, SILGRANIT, weiß, mit Ablauffernbedienung, ohne Zubehör, Becken rechts	€ 649,00	245
523832	BLANCO ZENAR 45 S-F, SILGRANIT, anthrazit, mit Ablauffernbedienung, ohne Zubehör, Becken links	€ 655,00	274	523941	BLANCO ZENAR 5 S, SILGRANIT, tartufo, mit Ablauffernbedienung, ohne Zubehör, Becken rechts	€ 649,00	245
523833	BLANCO ZENAR 45 S-F, SILGRANIT, felsgrau, mit Ablauffernbedienung, ohne Zubehör, Becken links	€ 655,00	274	523943	BLANCO ZENAR 5 S, SILGRANIT, cafe, mit Ablauffernbedienung, ohne Zubehör, Becken rechts	€ 649,00	245
523836	BLANCO ZENAR 45 S-F, SILGRANIT, weiß, mit Ablauffernbedienung, ohne Zubehör, Becken links	€ 655,00	274	523964	BLANCO ZENAR XL 6 S, SILGRANIT, anthrazit, mit Ablauffernbedienung, ohne Zubehör, Becken rechts	€ 763,00	227
523839	BLANCO ZENAR 45 S-F, SILGRANIT, cafe, mit Ablauffernbedienung, ohne Zubehör, Becken links	€ 655,00	274	523965	BLANCO ZENAR XL 6 S, SILGRANIT, felsgrau, mit Ablauffernbedienung, ohne Zubehör, Becken rechts	€ 763,00	227
523850	BLANCO ZENAR 45 S, SILGRANIT, anthrazit, mit Ablauffernbedienung, ohne Zubehör, Becken links	€ 548,00	250	523968	BLANCO ZENAR XL 6 S, SILGRANIT, weiß, mit Ablauffernbedienung, ohne Zubehör, Becken rechts	€ 763,00	227
523851	BLANCO ZENAR 45 S, SILGRANIT, felsgrau, mit Ablauffernbedienung, ohne Zubehör, Becken links	€ 548,00	250	523971	BLANCO ZENAR XL 6 S, SILGRANIT, tartufo, mit Ablauffernbedienung, ohne Zubehör, Becken rechts	€ 763,00	227
523854	BLANCO ZENAR 45 S, SILGRANIT, weiß, mit Ablauffernbedienung, ohne Zubehör, Becken links	€ 548,00	250	523973	BLANCO ZENAR XL 6 S, SILGRANIT, cafe, mit Ablauffernbedienung, ohne Zubehör, Becken rechts	€ 763,00	227
523859	BLANCO ZENAR 45 S, SILGRANIT, tartufo, mit Ablauffernbedienung, ohne Zubehör, Becken links	€ 548,00	250	523994	BLANCO ZENAR XL 6 S, SILGRANIT, anthrazit, mit Ablauffernbedienung, ohne Zubehör, Becken links	€ 763,00	227
523861	BLANCO ZENAR 45 S, SILGRANIT, cafe, mit Ablauffernbedienung, ohne Zubehör, Becken links	€ 548,00	250	523996	BLANCO ZENAR XL 6 S, SILGRANIT, felsgrau, mit Ablauffernbedienung, ohne Zubehör, Becken links	€ 763,00	227
523873	BLANCO ZENAR 5 S-F, SILGRANIT, anthrazit, mit Ablauffernbedienung, ohne Zubehör, Becken rechts	€ 775,00	271	524001	BLANCO ZENAR XL 6 S, SILGRANIT, weiß, mit Ablauffernbedienung, ohne Zubehör, Becken links	€ 763,00	227
				524007	BLANCO ZENAR XL 6 S, SILGRANIT, tartufo, mit Ablauffernbedienung, ohne Zubehör, Becken links	€ 763,00	227

NUMERISCHE PRODUKTÜBERSICHT

ARTIKEL-NR.	BESCHREIBUNG	HLP IN € (OHNE MWST.)	SEITE	ARTIKEL-NR.	BESCHREIBUNG	HLP IN € (OHNE MWST.)	SEITE
524011	BLANCO ZENAR XL 6 S, SILGRANIT, cafe, mit Ablauffernbedienung, ohne Zubehör, Becken links	€ 763,00	227	524654	BLANCO AXIA III 6 S, SILGRANIT, felsgrau, mit Glasschneidbrett, Becken links	€ 856,00	225
524107	BLANCO SUBLINE 500-IF SteelFrame, SILGRANIT, anthrazit, ohne Ablauffernbedienung, keine Beckenlage	€ 995,00	87	524657	BLANCO AXIA III 6 S, SILGRANIT, weiß, mit Glasschneidbrett, Becken links	€ 856,00	225
524110	BLANCO SUBLINE 500-IF SteelFrame, SILGRANIT, weiß, ohne Ablauffernbedienung, keine Beckenlage	€ 995,00	87	524660	BLANCO AXIA III 6 S, SILGRANIT, tartufo, mit Glasschneidbrett, Becken links	€ 856,00	225
524111	BLANCO SUBLINE 500-IF/A SteelFrame, SILGRANIT, anthrazit, mit Ablauffernbedienung, keine Beckenlage	€ 1241,00	86	524662	BLANCO AXIA III 6 S, SILGRANIT, cafe, mit Glasschneidbrett, Becken links	€ 856,00	225
524112	BLANCO SUBLINE 500-IF/A SteelFrame, SILGRANIT, weiß, mit Ablauffernbedienung, keine Beckenlage	€ 1241,00	86	524663	BLANCO AXIA III 6 S-F, SILGRANIT, anthrazit, mit Holzschneidbrett, Becken links	€ 1073,00	262
524219	AktivBio-Deckel für 6 Liter Eimer, Kunststoff, schwarz	€ 56,00	456	524664	BLANCO AXIA III 6 S-F, SILGRANIT, felsgrau, mit Holzschneidbrett, Becken links	€ 1073,00	262
524220	AktivBio-Deckel für 8 Liter Eimer, Kunststoff, schwarz	€ 62,00	456	524666	BLANCO AXIA III 6 S-F, SILGRANIT, weiß, mit Holzschneidbrett, Becken links	€ 1073,00	262
524225	Filter für AktivBio-Deckel 6 Liter	€ 9,00	457	524668	BLANCO AXIA III 6 S-F, SILGRANIT, cafe, mit Holzschneidbrett, Becken links	€ 1073,00	262
524226	Filter für AktivBio-Deckel 8 Liter	€ 11,00	457	524669	BLANCO AXIA III 6 S-F, SILGRANIT, anthrazit, mit Glasschneidbrett, Becken links	€ 929,00	263
524227	BLANCO FAVUM 45 S, SILGRANIT, anthrazit, ohne Ablauffernbedienung, reversibel	€ 367,00	259	524670	BLANCO AXIA III 6 S-F, SILGRANIT, felsgrau, mit Glasschneidbrett, Becken links	€ 929,00	263
524229	BLANCO FAVUM 45 S, SILGRANIT, weiß, ohne Ablauffernbedienung, reversibel	€ 367,00	259	524672	BLANCO AXIA III 6 S-F, SILGRANIT, weiß, mit Glasschneidbrett, Becken links	€ 929,00	263
524232	BLANCO FAVUM 45 S, SILGRANIT, cafe, ohne Ablauffernbedienung, reversibel	€ 367,00	259	524674	BLANCO AXIA III 6 S-F, SILGRANIT, cafe, mit Glasschneidbrett, Becken links	€ 929,00	263
524233	BLANCO FAVUM XL 6 S, SILGRANIT, anthrazit, ohne Ablauffernbedienung, reversibel	€ 523,00	243	524711	BLANCO ZIA 45 S Compact, SILGRANIT, anthrazit, mit Ablauffernbedienung, reversibel	€ 436,00	257
524235	BLANCO FAVUM XL 6 S, SILGRANIT, weiß, ohne Ablauffernbedienung, reversibel	€ 523,00	243	524715	BLANCO ZIA 45 S Compact, SILGRANIT, weiß, mit Ablauffernbedienung, reversibel	€ 436,00	257
524238	BLANCO FAVUM XL 6 S, SILGRANIT, cafe, ohne Ablauffernbedienung, reversibel	€ 523,00	243	524720	BLANCO ZIA 45 S Compact, SILGRANIT, cafe, mit Ablauffernbedienung, reversibel	€ 436,00	257
524255	BLANCO DINAS XL 6 S, Edelstahl, Bürstfinish, mit Ablauffernbedienung, reversibel	€ 342,00	300	524731	BLANCO PALONA 6, Keramik, PuraPlus, kristallweiß glänzend, mit Ablauffernbedienung, keine Beckenlage	€ 846,00	217
524270	BLANCO ETAGON 700-U, Edelstahl, Seidenglanz, ohne Ablauffernbedienung, mit Zubehör, keine Beckenlage	€ 912,00	132	524732	BLANCO PALONA 6, Keramik, PuraPlus, magnolia glänzend, mit Ablauffernbedienung, keine Beckenlage	€ 846,00	217
524272	BLANCO ETAGON 700-IF, Edelstahl, Seidenglanz, ohne Ablauffernbedienung, mit Zubehör, keine Beckenlage	€ 1043,00	134	524737	BLANCO PALONA 6, Keramik, PuraPlus, basalt, mit Ablauffernbedienung, keine Beckenlage	€ 846,00	217
524274	BLANCO ETAGON 700-IF/A, Edelstahl, Seidenglanz, mit Ablauffernbedienung, mit Zubehör, keine Beckenlage	€ 1176,00	133	524738	BLANCO PALONA 6, Keramik, PuraPlus, schwarz, mit Ablauffernbedienung, keine Beckenlage	€ 846,00	217
524529	BLANCO ETAGON 6, SILGRANIT, anthrazit, mit Ablauffernbedienung, mit Zubehör, keine Beckenlage	€ 804,00	84	524803	BLANCO FARON XL 6 S, SILGRANIT, anthrazit, ohne Ablauffernbedienung, ohne Zubehör, reversibel	€ 592,00	232
524530	BLANCO ETAGON 6, SILGRANIT, felsgrau, mit Ablauffernbedienung, mit Zubehör, keine Beckenlage	€ 804,00	84	524804	BLANCO FARON XL 6 S, SILGRANIT, felsgrau, ohne Ablauffernbedienung, ohne Zubehör, reversibel	€ 592,00	232
524533	BLANCO ETAGON 6, SILGRANIT, weiß, mit Ablauffernbedienung, mit Zubehör, keine Beckenlage	€ 804,00	84	524807	BLANCO FARON XL 6 S, SILGRANIT, weiß, ohne Ablauffernbedienung, ohne Zubehör, reversibel	€ 592,00	232
524536	BLANCO ETAGON 6, SILGRANIT, tartufo, mit Ablauffernbedienung, mit Zubehör, keine Beckenlage	€ 804,00	84	524810	BLANCO FARON XL 6 S, SILGRANIT, tartufo, ohne Ablauffernbedienung, ohne Zubehör, reversibel	€ 592,00	232
524538	BLANCO ETAGON 6, SILGRANIT, cafe, mit Ablauffernbedienung, mit Zubehör, keine Beckenlage	€ 804,00	84	524812	BLANCO FARON XL 6 S, SILGRANIT, cafe, ohne Ablauffernbedienung, ohne Zubehör, reversibel	€ 592,00	232
524643	BLANCO AXIA III 6 S, SILGRANIT, anthrazit, mit Holzschneidbrett, Becken links	€ 1000,00	224	524813	BLANCO VIU-S, Messing, galvanisch, chrom	€ 403,00	368
524644	BLANCO AXIA III 6 S, SILGRANIT, felsgrau, mit Holzschneidbrett, Becken links	€ 1000,00	224	524814	BLANCO ELON 45 S, SILGRANIT, anthrazit, mit Ablauffernbedienung, mit Zubehör, reversibel	€ 558,00	252
524647	BLANCO AXIA III 6 S, SILGRANIT, weiß, mit Holzschneidbrett, Becken links	€ 1000,00	224	524815	BLANCO ELON 45 S, SILGRANIT, felsgrau, mit Ablauffernbedienung, mit Zubehör, reversibel	€ 558,00	252
524650	BLANCO AXIA III 6 S, SILGRANIT, tartufo, mit Holzschneidbrett, Becken links	€ 1000,00	224	524818	BLANCO ELON 45 S, SILGRANIT, weiß, mit Ablauffernbedienung, mit Zubehör, reversibel	€ 558,00	252
524652	BLANCO AXIA III 6 S, SILGRANIT, cafe, mit Holzschneidbrett, Becken links	€ 1000,00	224	524821	BLANCO ELON 45 S, SILGRANIT, tartufo, mit Ablauffernbedienung, mit Zubehör, reversibel	€ 558,00	252
524653	BLANCO AXIA III 6 S, SILGRANIT, anthrazit, mit Glasschneidbrett, Becken links	€ 856,00	225	524823	BLANCO ELON 45 S, SILGRANIT, cafe, mit Ablauffernbedienung, mit Zubehör, reversibel	€ 558,00	252
				524834	BLANCO ELON XL 6 S, SILGRANIT, anthrazit, mit Ablauffernbedienung, mit Zubehör, reversibel	€ 620,00	233

NUMERISCHE PRODUKTÜBERSICHT

ARTIKEL-NR.	BESCHREIBUNG	HLP IN € (OHNE MWST.)	SEITE	ARTIKEL-NR.	BESCHREIBUNG	HLP IN € (OHNE MWST.)	SEITE
524835	BLANCO ELON XL 6 S, SILGRANIT, felsgrau, mit Ablaufernbedienung, mit Zubehör, reversibel	€ 620,00	233	525157	BLANCO ETAGON 6, Keramik, PuraPlus, magnolia glänzend, mit Ablaufernbedienung, mit Zubehör, keine Beckenlage	€ 1030,00	215
524838	BLANCO ELON XL 6 S, SILGRANIT, weiß, mit Ablaufernbedienung, mit Zubehör, reversibel	€ 620,00	233	525161	BLANCO ETAGON 6, Keramik, PuraPlus, basalt, mit Ablaufernbedienung, mit Zubehör, keine Beckenlage	€ 1030,00	215
524841	BLANCO ELON XL 6 S, SILGRANIT, tartufo, mit Ablaufernbedienung, mit Zubehör, reversibel	€ 620,00	233	525162	BLANCO ETAGON 6, Keramik, PuraPlus, schwarz, mit Ablaufernbedienung, mit Zubehör, keine Beckenlage	€ 1030,00	215
524843	BLANCO ELON XL 6 S, SILGRANIT, cafe, mit Ablaufernbedienung, mit Zubehör, reversibel	€ 620,00	233	525167	BLANCO ETAGON 700-U, SILGRANIT, anthrazit, ohne Ablaufernbedienung, mit Zubehör, keine Beckenlage	€ 715,00	80
524854	BLANCO ELON XL 6 S-F, SILGRANIT, anthrazit, mit Ablaufernbedienung, mit Zubehör, reversibel	€ 886,00	268	525168	BLANCO ETAGON 700-U, SILGRANIT, felsgrau, ohne Ablaufernbedienung, mit Zubehör, keine Beckenlage	€ 715,00	80
524855	BLANCO ELON XL 6 S-F, SILGRANIT, felsgrau, mit Ablaufernbedienung, mit Zubehör, reversibel	€ 886,00	268	525171	BLANCO ETAGON 700-U, SILGRANIT, weiß, ohne Ablaufernbedienung, mit Zubehör, keine Beckenlage	€ 715,00	80
524857	BLANCO ELON XL 6 S-F, SILGRANIT, weiß, mit Ablaufernbedienung, mit Zubehör, reversibel	€ 886,00	268	525174	BLANCO ETAGON 700-U, SILGRANIT, tartufo, ohne Ablaufernbedienung, mit Zubehör, keine Beckenlage	€ 715,00	80
524859	BLANCO ELON XL 6 S-F, SILGRANIT, cafe, mit Ablaufernbedienung, mit Zubehör, reversibel	€ 886,00	268	525176	BLANCO ETAGON 700-U, SILGRANIT, cafe, ohne Ablaufernbedienung, mit Zubehör, keine Beckenlage	€ 715,00	80
525028	BLANCO KANO, Messing, SILGRANIT-Look zweifarbig, anthrazit/chrom	€ 284,00	386	525177	BLANCO ETAGON 8, SILGRANIT, anthrazit, mit Ablaufernbedienung, mit Zubehör, keine Beckenlage	€ 900,00	81
525030	BLANCO KANO, Messing, SILGRANIT-Look zweifarbig, silgranitweiß/chrom	€ 284,00	386	525178	BLANCO ETAGON 8, SILGRANIT, felsgrau, mit Ablaufernbedienung, mit Zubehör, keine Beckenlage	€ 900,00	81
525033	BLANCO KANO, Messing, SILGRANIT-Look zweifarbig, cafe/chrom	€ 284,00	386	525181	BLANCO ETAGON 8, SILGRANIT, weiß, mit Ablaufernbedienung, mit Zubehör, keine Beckenlage	€ 900,00	81
525038	BLANCO KANO-S, Messing, SILGRANIT-Look zweifarbig, anthrazit/chrom	€ 382,00	384	525184	BLANCO ETAGON 8, SILGRANIT, tartufo, mit Ablaufernbedienung, mit Zubehör, keine Beckenlage	€ 900,00	81
525040	BLANCO KANO-S, Messing, SILGRANIT-Look zweifarbig, silgranitweiß/chrom	€ 382,00	384	525186	BLANCO ETAGON 8, SILGRANIT, cafe, mit Ablaufernbedienung, mit Zubehör, keine Beckenlage	€ 900,00	81
525043	BLANCO KANO-S, Messing, SILGRANIT-Look zweifarbig, cafe/chrom	€ 382,00	384	525198	BLANCO FONTAS-S II Filter, Messing, galvanisch, chrom	€ 488,00	340
525109	BLANCO LEMIS 6-IF, Edelstahl, Bürstfinish, mit Ablaufernbedienung, keine Beckenlage	€ 517,00	163	525199	BLANCO FONTAS-S II Filter, Messing, PVD, PVD steel	€ 754,00	340
525110	BLANCO LEMIS XL 6 S-IF Compact, Edelstahl, Bürstfinish, mit Ablaufernbedienung, reversibel	€ 478,00	296	525200	BLANCO FONTAS-S II Filter, Messing, SILGRANIT-Look, anthrazit	€ 610,00	341
525114	BLANCO LEMIS 45 S-IF Mini, Edelstahl, Bürstfinish, mit Ablaufernbedienung, reversibel	€ 421,00	316	525204	BLANCO FONTAS-S II Filter, Messing, SILGRANIT-Look, silgranitweiß	€ 610,00	341
525120	BLANCO DINAS XL 6 S Compact, Edelstahl, Bürstfinish, mit Ablaufernbedienung, reversibel	€ 337,00	301	525206	BLANCO FONTAS-S II Filter, Messing, SILGRANIT-Look, tartufo	€ 610,00	341
525123	BLANCO DINAS 45 S Mini, Edelstahl, Bürstfinish, mit Ablaufernbedienung, reversibel	€ 260,00	319	525207	BLANCO FONTAS-S II Filter, Messing, SILGRANIT-Look, felsgrau	€ 610,00	341
525124	BLANCO AMBIS-S, Edelstahl, massiv, Edelstahl gebürstet	€ 558,00	375	525221	BLANCO FLEXON II Low 80/3, Kunststoff, Stahlblech	€ 248,00	426
525125	BLANCO CANDOR-S, Edelstahl, massiv, Edelstahl gebürstet	€ 448,00	377	525222	BLANCO NAYA 45, SILGRANIT, anthrazit, ohne Ablaufernbedienung, keine Beckenlage	€ 403,00	101
525126	BLANCO LANORA-S, Edelstahl, massiv, Edelstahl gebürstet	€ 448,00	378	525223	BLANCO NAYA 45, SILGRANIT, felsgrau, ohne Ablaufernbedienung, keine Beckenlage	€ 403,00	101
525149	BLANCO ETAGON 500-U, Keramik, PuraPlus, kristallweiß glänzend, ohne Ablaufernbedienung, mit Zubehör, keine Beckenlage	€ 915,00	214	525224	BLANCO drink.hot TAMPERA, Messing, galvanisch, chrom	€ 2010,00	331
525150	BLANCO ETAGON 500-U, Keramik, PuraPlus, magnolia glänzend, ohne Ablaufernbedienung, mit Zubehör, keine Beckenlage	€ 915,00	214	525244	BLANCO ANDANO 400-IF/A, Edelstahl, Seidenglanz, mit Ablaufernbedienung, keine Beckenlage	€ 684,00	186
525154	BLANCO ETAGON 500-U, Keramik, PuraPlus, basalt, ohne Ablaufernbedienung, mit Zubehör, keine Beckenlage	€ 915,00	214	525245	BLANCO ANDANO 500-IF/A, Edelstahl, Seidenglanz, mit Ablaufernbedienung, keine Beckenlage	€ 747,00	161
525155	BLANCO ETAGON 500-U, Keramik, PuraPlus, schwarz, ohne Ablaufernbedienung, mit Zubehör, keine Beckenlage	€ 915,00	214	525246	BLANCO ANDANO 700-IF/A, Edelstahl, Seidenglanz, mit Ablaufernbedienung, keine Beckenlage	€ 836,00	146
525156	BLANCO ETAGON 6, Keramik, PuraPlus, kristallweiß glänzend, mit Ablaufernbedienung, mit Zubehör, keine Beckenlage	€ 1030,00	215	525247	BLANCO ANDANO 340/180-IF/A, Edelstahl, Seidenglanz, mit Ablaufernbedienung, Becken rechts	€ 1109,00	161
				525248	BLANCO ANDANO 340/340-IF/A, Edelstahl, Seidenglanz, mit Ablaufernbedienung, keine Beckenlage	€ 1176,00	146

NUMERISCHE PRODUKTÜBERSICHT

ARTIKEL-NR.	BESCHREIBUNG	HLP IN € (OHNE MWST.)	SEITE	ARTIKEL-NR.	BESCHREIBUNG	HLP IN € (OHNE MWST.)	SEITE
525249	BLANCO ANDANO 400/400-IF/A, Edelstahl, Seidenglanz, mit Ablaufernbedienung, keine Beckenlage	€ 1237,00	129	525853	BLANCO AXIA III 6 S-F, SILGRANIT, schwarz, mit Holzschneidbrett, Becken links	€ 1073,00	262
525272	PushControl Nachrüstset	€ 77,00	446	525854	BLANCO AXIA III 6 S-F, SILGRANIT, schwarz, mit Glasschneidbrett, Becken rechts	€ 929,00	263
525273	BLANCO Drink Filter Soft L		451	525855	BLANCO AXIA III 6 S-F, SILGRANIT, schwarz, mit Holzschneidbrett, Becken rechts	€ 1073,00	262
525322	BLANCODANA 45, Edelstahl, Naturfinish, ohne Ablaufernbedienung, keine Beckenlage	€ 327,00	195	525857	BLANCO AXIA III XL 6 S, SILGRANIT, schwarz, mit Glasschneidbrett, reversibel	€ 755,00	226
525323	BLANCODANA 6, Edelstahl, Naturfinish, ohne Ablaufernbedienung, keine Beckenlage	€ 367,00	171	525858	BLANCO AXIA III XL 6 S, SILGRANIT, schwarz, mit Holzschneidbrett, reversibel	€ 901,00	226
525327	BLANCO CLASSIMO XL 6 S-IF, Edelstahl, Bürstfinish, mit Ablaufernbedienung, reversibel	€ 624,00	293	525859	BLANCO AXIA III XL 6 S-F, SILGRANIT, schwarz, mit Glasschneidbrett, reversibel	€ 830,00	264
525329	BLANCO CLASSIMO 6 S-IF, Edelstahl, Bürstfinish, mit Ablaufernbedienung, mit Schale Edelstahl, reversibel	€ 725,00	292	525860	BLANCO AXIA III XL 6 S-F, SILGRANIT, schwarz, mit Holzschneidbrett, reversibel	€ 972,00	264
525330	BLANCO CLASSIMO 45 S-IF, Edelstahl, Bürstfinish, mit Ablaufernbedienung, reversibel	€ 466,00	314	525866	BLANCO COLLECTIS 6 S, SILGRANIT, schwarz, mit Ablaufernbedienung, mit Zubehör, Becken rechts	€ 832,00	229
525789	BLANCO LATO Spülmittelspender, Messing, Sonderfarbe, schwarz matt	€ 183,00	413	525867	BLANCODELTA II, SILGRANIT, schwarz, mit Ablaufernbedienung, mit Zubehör, Becken rechts	€ 880,00	222
525791	BLANCO CATRIS-S Flexo, Messing, galvanisch, chrom	€ 464,00	361	525868	BLANCODELTA II-F, SILGRANIT, schwarz, mit Ablaufernbedienung, mit Zubehör, Becken rechts	€ 956,00	261
525792	BLANCO CATRIS-S Flexo, Messing, PVD, PVD steel	€ 561,00	361	525869	BLANCO DALAGO 45, SILGRANIT, schwarz, mit Ablaufernbedienung, keine Beckenlage	€ 498,00	100
525793	BLANCO CATRIS-S Flexo, Messing, Sonderfarbe, schwarz matt	€ 626,00	361	525870	BLANCO DALAGO 45-F, SILGRANIT, schwarz, mit Ablaufernbedienung, keine Beckenlage	€ 540,00	111
525806	BLANCO LINUS, Messing, Sonderfarbe, schwarz matt	€ 459,00	373	525871	BLANCO DALAGO 5, SILGRANIT, schwarz, mit Ablaufernbedienung, keine Beckenlage	€ 560,00	97
525807	BLANCO LINUS-S, Messing, Sonderfarbe, schwarz matt	€ 542,00	370	525872	BLANCO DALAGO 5-F, SILGRANIT, schwarz, mit Ablaufernbedienung, keine Beckenlage	€ 581,00	110
525808	BLANCO LATO Spülmittelspender, Messing, galvanisch, chrom	€ 131,00	413	525873	BLANCO DALAGO 6, SILGRANIT, schwarz, mit Ablaufernbedienung, keine Beckenlage	€ 597,00	90
525809	BLANCO LATO Spülmittelspender, Messing, PVD, PVD steel	€ 157,00	413	525875	BLANCO DALAGO 6-F, SILGRANIT, schwarz, mit Ablaufernbedienung, keine Beckenlage	€ 639,00	108
525810	BLANCO LATO Spülmittelspender, Messing, SILGRANIT-Look zweifarbig, anthrazit/chrom	€ 168,00	414	525879	BLANCO ELON 45 S, SILGRANIT, schwarz, mit Ablaufernbedienung, mit Zubehör, reversibel	€ 558,00	252
525814	BLANCO LATO Spülmittelspender, Messing, SILGRANIT-Look zweifarbig, silgranitweiß/chrom	€ 168,00	414	525882	BLANCO ELON XL 6 S, SILGRANIT, schwarz, mit Ablaufernbedienung, mit Zubehör, reversibel	€ 620,00	233
525815	BLANCO LATO Spülmittelspender, Messing, SILGRANIT-Look zweifarbig, cafe/chrom	€ 168,00	414	525884	BLANCO ELON XL 6 S-F, SILGRANIT, schwarz, mit Ablaufernbedienung, mit Zubehör, reversibel	€ 886,00	268
525816	BLANCO LATO Spülmittelspender, Messing, SILGRANIT-Look zweifarbig, tartufo/chrom	€ 168,00	414	525887	BLANCO ETAGON 500-U, SILGRANIT, schwarz, ohne Ablaufernbedienung, mit Zubehör, keine Beckenlage	€ 671,00	83
525817	BLANCO LATO Spülmittelspender, Messing, SILGRANIT-Look zweifarbig, felsgrau/chrom	€ 168,00	414	525889	BLANCO ETAGON 6, SILGRANIT, schwarz, mit Ablaufernbedienung, mit Zubehör, keine Beckenlage	€ 804,00	84
525840	BLANCO AXIA III 45 S, SILGRANIT, schwarz, mit Glasschneidbrett, reversibel	€ 607,00	249	525891	BLANCO ETAGON 700-U, SILGRANIT, schwarz, ohne Ablaufernbedienung, mit Zubehör, keine Beckenlage	€ 715,00	80
525841	BLANCO AXIA III 45 S, SILGRANIT, schwarz, mit Holzschneidbrett, reversibel	€ 747,00	249	525892	BLANCO ETAGON 8, SILGRANIT, schwarz, mit Ablaufernbedienung, mit Zubehör, keine Beckenlage	€ 900,00	81
525842	BLANCO AXIA III 45 S-F, SILGRANIT, schwarz, mit Glasschneidbrett, reversibel	€ 677,00	273	525896	BLANCO FARON XL 6 S, SILGRANIT, schwarz, ohne Ablaufernbedienung, ohne Zubehör, reversibel	€ 592,00	232
525843	BLANCO AXIA III 45 S-F, SILGRANIT, schwarz, mit Holzschneidbrett, reversibel	€ 819,00	273	525913	BLANCO METRA 45 S Compact, SILGRANIT, schwarz, mit Ablaufernbedienung, reversibel	€ 453,00	254
525844	BLANCO AXIA III 5 S, SILGRANIT, schwarz, mit Glasschneidbrett, reversibel	€ 705,00	244	525914	BLANCO METRA 45 S, SILGRANIT, schwarz, mit Ablaufernbedienung, reversibel	€ 420,00	253
525845	BLANCO AXIA III 5 S, SILGRANIT, schwarz, mit Holzschneidbrett, reversibel	€ 846,00	244	525917	BLANCO METRA 45 S-F, SILGRANIT, schwarz, mit Ablaufernbedienung, reversibel	€ 581,00	276
525846	BLANCO AXIA III 5 S-F, SILGRANIT, schwarz, mit Glasschneidbrett, reversibel	€ 776,00	270	525918	BLANCO METRA 5 S, SILGRANIT, schwarz, mit Ablaufernbedienung, reversibel	€ 569,00	246
525847	BLANCO AXIA III 5 S-F, SILGRANIT, schwarz, mit Holzschneidbrett, reversibel	€ 915,00	270	525921	BLANCO METRA 5 S-F, SILGRANIT, schwarz, mit Ablaufernbedienung, reversibel	€ 862,00	272
525848	BLANCO AXIA III 6 S, SILGRANIT, schwarz, mit Glasschneidbrett, Becken links	€ 856,00	225	525922	BLANCO METRA 6, SILGRANIT, schwarz, mit Ablaufernbedienung, reversibel	€ 554,00	92
525849	BLANCO AXIA III 6 S, SILGRANIT, schwarz, mit Holzschneidbrett, Becken links	€ 1000,00	224				
525850	BLANCO AXIA III 6 S, SILGRANIT, schwarz, mit Glasschneidbrett, Becken rechts	€ 856,00	225				
525851	BLANCO AXIA III 6 S, SILGRANIT, schwarz, mit Holzschneidbrett, Becken rechts	€ 1000,00	224				
525852	BLANCO AXIA III 6 S-F, SILGRANIT, schwarz, mit Glasschneidbrett, Becken links	€ 929,00	263				

NUMERISCHE PRODUKTÜBERSICHT

ARTIKEL-NR.	BESCHREIBUNG	HLP IN € (OHNE MWST.)	SEITE	ARTIKEL-NR.	BESCHREIBUNG	HLP IN € (OHNE MWST.)	SEITE
525925	BLANCO METRA 6 S Compact, SILGRANIT, schwarz, mit Ablauffernbedienung, reversibel	€ 597,00	235	525999	BLANCO SUBLINE 500-IF/A SteelFrame, SILGRANIT, schwarz, mit Ablauffernbedienung, keine Beckenlage	€ 1241,00	86
525926	BLANCO METRA 6 S, SILGRANIT, schwarz, mit Ablauffernbedienung, mit Zubehör, reversibel	€ 692,00	234	526001	BLANCO SUBLINE 700-U, SILGRANIT, schwarz, ohne Ablauffernbedienung, keine Beckenlage	€ 614,00	82
525929	BLANCO METRA 6 S-F, SILGRANIT, schwarz, mit Ablauffernbedienung, mit Zubehör, reversibel	€ 1003,00	269	526003	BLANCO SUBLINE 700-U Level, SILGRANIT, schwarz, ohne Ablauffernbedienung, mit Zubehör, keine Beckenlage	€ 712,00	82
525931	BLANCO METRA XL 6 S, SILGRANIT, schwarz, mit Ablauffernbedienung, reversibel	€ 583,00	236	526006	BLANCO ZIA 40 S, SILGRANIT, schwarz, ohne Ablauffernbedienung, reversibel	€ 414,00	260
525933	BLANCO METRA XL 6 S-F, SILGRANIT, schwarz, mit Ablauffernbedienung, reversibel	€ 908,00	269	526008	BLANCO ZIA 45 S Compact, SILGRANIT, schwarz, mit Ablauffernbedienung, reversibel	€ 436,00	257
525936	BLANCO METRA 9, SILGRANIT, schwarz, ohne Ablauffernbedienung, Becken links	€ 714,00	78	526012	BLANCO ZIA 45 S, SILGRANIT, schwarz, mit Ablauffernbedienung, reversibel	€ 429,00	256
525941	BLANCO NAYA 6, SILGRANIT, schwarz, ohne Ablauffernbedienung, keine Beckenlage	€ 480,00	93	526015	BLANCO ZIA 5 S, SILGRANIT, schwarz, mit Ablauffernbedienung, reversibel	€ 523,00	248
525947	BLANCO NAYA XL 9, SILGRANIT, schwarz, ohne Ablauffernbedienung, keine Beckenlage	€ 509,00	79	526018	BLANCO ZIA XL 6 S Compact, SILGRANIT, schwarz, mit Ablauffernbedienung, reversibel	€ 489,00	240
525952	BLANCO PLEON 5, SILGRANIT, schwarz, mit Ablauffernbedienung, keine Beckenlage	€ 590,00	96	526020	BLANCO ZIA 6 S, SILGRANIT, schwarz, mit Ablauffernbedienung, reversibel	€ 558,00	238
525954	BLANCO PLEON 6, SILGRANIT, schwarz, mit Ablauffernbedienung, keine Beckenlage	€ 628,00	89	526023	BLANCO ZIA XL 6 S, SILGRANIT, schwarz, mit Ablauffernbedienung, reversibel	€ 591,00	239
525955	BLANCO PLEON 6 Split, SILGRANIT, schwarz, ohne Ablauffernbedienung, Becken links	€ 641,00	88	526030	BLANCO ZIA 9 E, SILGRANIT, schwarz, mit Ablauffernbedienung, Becken mittig	€ 558,00	223
525959	BLANCORONDO, SILGRANIT, schwarz, ohne Ablauffernbedienung, keine Beckenlage	€ 399,00	102	526034	BLANCO ZENAR 45 S, SILGRANIT, schwarz, mit Ablauffernbedienung, ohne Zubehör, Becken links	€ 548,00	250
525970	BLANCO SONA 45 S, SILGRANIT, schwarz, ohne Ablauffernbedienung, reversibel	€ 414,00	255	526037	BLANCO ZENAR 45 S, SILGRANIT, schwarz, mit Ablauffernbedienung, ohne Zubehör, Becken rechts	€ 548,00	250
525972	BLANCO SONA 5 S, SILGRANIT, schwarz, ohne Ablauffernbedienung, reversibel	€ 467,00	247	526040	BLANCO ZENAR 45 S-F, SILGRANIT, schwarz, mit Ablauffernbedienung, ohne Zubehör, Becken links	€ 655,00	274
525977	BLANCO SONA XL 6 S, SILGRANIT, schwarz, ohne Ablauffernbedienung, reversibel	€ 609,00	237	526043	BLANCO ZENAR 45 S-F, SILGRANIT, schwarz, mit Ablauffernbedienung, ohne Zubehör, Becken rechts	€ 655,00	274
525981	BLANCO SUBLINE 160-U, SILGRANIT, schwarz, ohne Ablauffernbedienung, keine Beckenlage	€ 349,00	104	526046	BLANCO ZENAR 5 S, SILGRANIT, schwarz, mit Ablauffernbedienung, ohne Zubehör, Becken rechts	€ 649,00	245
525982	BLANCO SUBLINE 320-F, SILGRANIT, schwarz, ohne Ablauffernbedienung, keine Beckenlage	€ 610,00	112	526049	BLANCO ZENAR 5 S-F, SILGRANIT, schwarz, mit Ablauffernbedienung, ohne Zubehör, Becken rechts	€ 775,00	271
525983	BLANCO SUBLINE 320-U, SILGRANIT, schwarz, ohne Ablauffernbedienung, keine Beckenlage	€ 451,00	103	526052	BLANCO ZENAR XL 6 S Compact, SILGRANIT, schwarz, mit Ablauffernbedienung, ohne Zubehör, Becken rechts	€ 705,00	228
525984	BLANCO SUBLINE 340/160-F, SILGRANIT, schwarz, ohne Ablauffernbedienung, Becken links	€ 914,00	107	526059	BLANCO ZENAR XL 6 S, SILGRANIT, schwarz, mit Ablauffernbedienung, ohne Zubehör, Becken links	€ 763,00	227
525985	BLANCO SUBLINE 340/160-U, SILGRANIT, schwarz, ohne Ablauffernbedienung, Becken links	€ 694,00	85	526062	BLANCO ZENAR XL 6 S, SILGRANIT, schwarz, mit Ablauffernbedienung, ohne Zubehör, Becken rechts	€ 763,00	227
525986	BLANCO SUBLINE 340/160-U, SILGRANIT, schwarz, ohne Ablauffernbedienung, Becken rechts	€ 694,00	85	526065	BLANCO ZENAR XL 6 S-F, SILGRANIT, schwarz, mit Ablauffernbedienung, ohne Zubehör, Becken links	€ 907,00	265
525987	BLANCO SUBLINE 350/350-U, SILGRANIT, schwarz, ohne Ablauffernbedienung, keine Beckenlage	€ 716,00	82	526068	BLANCO ZENAR XL 6 S-F, SILGRANIT, schwarz, mit Ablauffernbedienung, ohne Zubehör, Becken rechts	€ 907,00	265
525988	BLANCO SUBLINE 400-F, SILGRANIT, schwarz, ohne Ablauffernbedienung, keine Beckenlage	€ 656,00	109	526081	BLANCO FAVUM 45 S, SILGRANIT, schwarz, ohne Ablauffernbedienung, reversibel	€ 367,00	259
525990	BLANCO SUBLINE 400-U, SILGRANIT, schwarz, ohne Ablauffernbedienung, keine Beckenlage	€ 494,00	95	526082	BLANCO FAVUM XL 6 S, SILGRANIT, schwarz, ohne Ablauffernbedienung, reversibel	€ 523,00	243
525991	BLANCO SUBLINE 430/270-U, SILGRANIT, schwarz, ohne Ablauffernbedienung, Becken links	€ 669,00	82	526083	BLANCO LEGRA 45 S, SILGRANIT, schwarz, ohne Ablauffernbedienung, reversibel	€ 388,00	258
525994	BLANCO SUBLINE 500-F, SILGRANIT, schwarz, ohne Ablauffernbedienung, keine Beckenlage	€ 729,00	107	526084	BLANCO LEGRA 6, SILGRANIT, schwarz, ohne Ablauffernbedienung, keine Beckenlage	€ 498,00	94
525995	BLANCO SUBLINE 500-U, SILGRANIT, schwarz, ohne Ablauffernbedienung, keine Beckenlage	€ 557,00	85	526086	BLANCO LEGRA 6 S, SILGRANIT, schwarz, ohne Ablauffernbedienung, reversibel	€ 523,00	241
525997	BLANCO SUBLINE 500-IF SteelFrame, SILGRANIT, schwarz, ohne Ablauffernbedienung, keine Beckenlage	€ 995,00	87	526087	BLANCO LEGRA XL 6 S, SILGRANIT, schwarz, ohne Ablauffernbedienung, reversibel	€ 523,00	242

NUMERISCHE PRODUKTÜBERSICHT

ARTIKEL-NR.	BESCHREIBUNG	HLP IN € (OHNE MWST.)	SEITE	ARTIKEL-NR.	BESCHREIBUNG	HLP IN € (OHNE MWST.)	SEITE
526096	BLANCO ROTAN 340/160-U, SILGRANIT, schwarz, ohne Ablauffernbedienung, Becken links	€ 651,00	91	526157	BLANCO FONTAS II Filter, Messing, SILGRANIT-Look, silgranitschwarz	€ 450,00	343
526097	BLANCO ROTAN 400-U, SILGRANIT, schwarz, ohne Ablauffernbedienung, keine Beckenlage	€ 441,00	98	526158	BLANCO FONTAS-S II Filter, Messing, SILGRANIT-Look, silgranitschwarz	€ 610,00	341
526098	BLANCO ROTAN 500-U, SILGRANIT, schwarz, ohne Ablauffernbedienung, keine Beckenlage	€ 504,00	91	526170	BLANCO AVONA-S, Messing, SILGRANIT-Look, silgranitschwarz	€ 543,00	355
526113	BLANCO SOLIS 180-U, Edelstahl, Bürstfinish, ohne Ablauffernbedienung, ohne Zubehör, keine Beckenlage	€ 272,00	210	526171	BLANCO LINEE-S, Messing, SILGRANIT-Look zweifarbig, silgranitschwarz/chrom	€ 688,00	350
526114	BLANCO SOLIS 180-IF, Edelstahl, Bürstfinish, ohne Ablauffernbedienung, ohne Zubehör, keine Beckenlage	€ 333,00	211	526172	BLANCO CARENA-S Vario, Messing, SILGRANIT-Look zweifarbig, silgranitschwarz/chrom	€ 536,00	365
526115	BLANCO SOLIS 340-U, Edelstahl, Bürstfinish, ohne Ablauffernbedienung, ohne Zubehör, keine Beckenlage	€ 316,00	203	526174	BLANCO KANO-S, Messing, SILGRANIT-Look zweifarbig, silgranitschwarz/chrom	€ 382,00	384
526116	BLANCO SOLIS 340-IF, Edelstahl, Bürstfinish, ohne Ablauffernbedienung, ohne Zubehör, keine Beckenlage	€ 366,00	204	526175	BLANCO KANO, Messing, SILGRANIT-Look zweifarbig, silgranitschwarz/chrom	€ 284,00	386
526117	BLANCO SOLIS 400-U, Edelstahl, Bürstfinish, ohne Ablauffernbedienung, ohne Zubehör, keine Beckenlage	€ 398,00	188	526177	BLANCO LATO Spülmittelspender, Messing, SILGRANIT-Look zweifarbig, silgranitschwarz/chrom	€ 168,00	414
526118	BLANCO SOLIS 400-IF, Edelstahl, Bürstfinish, ohne Ablauffernbedienung, ohne Zubehör, keine Beckenlage	€ 473,00	190	526179	BLANCO LANORA-F, Edelstahl, massiv, Edelstahl gebürstet	€ 414,00	403
526119	BLANCO SOLIS 400-IF/A, Edelstahl, Bürstfinish, mit Ablauffernbedienung, ohne Zubehör, keine Beckenlage	€ 567,00	189	526180	BLANCO LANORA-S-F, Edelstahl, massiv, Edelstahl gebürstet	€ 527,00	402
526120	BLANCO SOLIS 450-U, Edelstahl, Bürstfinish, ohne Ablauffernbedienung, ohne Zubehör, keine Beckenlage	€ 416,00	176	526181	BLANCO LANORA-F, Edelstahl, massiv, Edelstahl gebürstet	€ 461,00	403
526121	BLANCO SOLIS 450-IF, Edelstahl, Bürstfinish, ohne Ablauffernbedienung, ohne Zubehör, keine Beckenlage	€ 491,00	177	526200	BLANCO SELECT II 45/2, Kunststoff, Aluminium	€ 317,00	422
526122	BLANCO SOLIS 500-U, Edelstahl, Bürstfinish, ohne Ablauffernbedienung, ohne Zubehör, keine Beckenlage	€ 435,00	165	526201	BLANCO SELECT II 50/2, Kunststoff, Aluminium	€ 327,00	422
526123	BLANCO SOLIS 500-IF, Edelstahl, Bürstfinish, ohne Ablauffernbedienung, ohne Zubehör, keine Beckenlage	€ 509,00	167	526202	BLANCO SELECT II 50/3, Kunststoff, Aluminium	€ 373,00	422
526124	BLANCO SOLIS 500-IF/A, Edelstahl, Bürstfinish, mit Ablauffernbedienung, ohne Zubehör, keine Beckenlage	€ 624,00	166	526203	BLANCO SELECT II 60/2, Kunststoff, Aluminium	€ 345,00	419
526128	BLANCO SOLIS 340/180-U, Edelstahl, Bürstfinish, ohne Ablauffernbedienung, ohne Zubehör, Becken rechts	€ 643,00	165	526204	BLANCO SELECT II 60/3, Kunststoff, Aluminium	€ 352,00	419
526129	BLANCO SOLIS 340/180-U, Edelstahl, Bürstfinish, ohne Ablauffernbedienung, ohne Zubehör, Becken links	€ 643,00	165	526205	BLANCO SELECT II XL 60/3, Kunststoff, Aluminium	€ 378,00	419
526130	BLANCO SOLIS 340/180-IF, Edelstahl, Bürstfinish, ohne Ablauffernbedienung, ohne Zubehör, Becken rechts	€ 769,00	167	526206	BLANCO SELECT II 60/4, Kunststoff, Aluminium	€ 392,00	419
526131	BLANCO SOLIS 340/180-IF, Edelstahl, Bürstfinish, ohne Ablauffernbedienung, ohne Zubehör, Becken links	€ 769,00	167	526207	BLANCO SELECT II Compact 60/2, Kunststoff, Aluminium	€ 377,00	420
526132	BLANCO SOLIS 340/180-IF/A, Edelstahl, Bürstfinish, mit Ablauffernbedienung, ohne Zubehör, Becken rechts	€ 919,00	166	526208	BLANCO SELECT II 60/2 Orga, Kunststoff, Aluminium	€ 505,00	418
526138	BLANCO Starterset CO2-Zylinder 4er Set		452	526209	BLANCO SELECT II 60/3 Orga, Kunststoff, Aluminium	€ 509,00	418
526139	BLANCO Refill CO2-Zylinder 4er Set		452	526210	BLANCO SELECT II XL 60/3 Orga, Kunststoff, Aluminium	€ 535,00	418
526145	BLANCO MIDA, Messing, SILGRANIT-Look, silgranitschwarz	€ 209,00	388	526211	BLANCO SELECT II 60/4 Orga, Kunststoff, Aluminium	€ 547,00	418
526146	BLANCO MIDA-S, Messing, SILGRANIT-Look, silgranitschwarz	€ 342,00	387	526212	Organisationsschublade, Kunststoff	€ 215,00	437
526148	BLANCO LINUS-S, Messing, SILGRANIT-Look, silgranitschwarz	€ 506,00	371	526241	BLANCO LINUS, Messing, PVD, PVD steel	€ 472,00	373
526149	BLANCO LINUS, Messing, SILGRANIT-Look, silgranitschwarz	€ 436,00	374	526242	BLANCO LINUS-S, Messing, PVD, PVD steel	€ 569,00	370
526152	BLANCO DARAS, Messing, SILGRANIT-Look, silgranitschwarz	€ 133,00	397	526243	BLANCO ZEROX 500-U DarkSteel, Edelstahl, Dark Steel, ohne Ablauffernbedienung, keine Beckenlage	€ 1286,00	159
526153	BLANCO DARAS-S, Messing, SILGRANIT-Look, silgranitschwarz	€ 223,00	396	526244	BLANCO ZEROX 700-U DarkSteel, Edelstahl, Dark Steel, ohne Ablauffernbedienung, keine Beckenlage	€ 1344,00	144
				526255	BLANCO drink.soda EVOL-S Pro, Messing, PVD, PVD steel	€ 3093,00	327
				526259	BLANCO Drink Filter Soft S		451
				526260	BLANCO Drink Filter Soft Magnesium M		451
				526263	BWT EasyCare Tab		452
				526304	BLANCO SELECT II 40/1 Combi, Kunststoff, Aluminium, Stahlblech	€ 570,00	421
				526305	BLANCO DailyClean+	€ 14,00	470
				526306	BLANCO DeepClean Stainless Steel	€ 17,00	471
				526308	BLANCO DeepClean Ceramic	€ 17,00	471
				526310	BLANCO drink.hot EVOL-S Pro, Messing, PVD, PVD steel	€ 3015,00	328
				526311	BLANCO drink.filter EVOL-S Pro, Messing, PVD, PVD steel	€ 1419,00	329

NUMERISCHE PRODUKTÜBERSICHT

ARTIKEL-NR.	BESCHREIBUNG	HLP IN € (OHNE MWST.)	SEITE	ARTIKEL-NR.	BESCHREIBUNG	HLP IN € (OHNE MWST.)	SEITE
526312	BLANCO drink.hot EVOL Mono, Messing, PVD, PVD steel	€ 2716,00	330	526578	BLANCO NAYA 5, SILGRANIT, schwarz, ohne Ablauferrbedienung, keine Beckenlage	€ 447,00	99
526335	BLANCO TIPO 45 S, Edelstahl, Naturfinish, mit Ablauferrbedienung, reversibel	€ 200,00	320	526579	BLANCO NAYA 5, SILGRANIT, anthrazit, ohne Ablauferrbedienung, keine Beckenlage	€ 447,00	99
526336	BLANCO TIPO 5 S, Edelstahl, Naturfinish, mit Ablauferrbedienung, mit Schale, reversibel	€ 297,00	310	526580	BLANCO NAYA 5, SILGRANIT, felsgrau, ohne Ablauferrbedienung, keine Beckenlage	€ 447,00	99
526338	BLANCO TIPO 9 E, Edelstahl, Naturfinish, mit Ablauferrbedienung, Becken mittig	€ 287,00	280	526582	BLANCO NAYA 5, SILGRANIT, weiß, ohne Ablauferrbedienung, keine Beckenlage	€ 447,00	99
526343	BLANCO ETAGON 500-F, SILGRANIT, anthrazit, ohne Ablauferrbedienung, mit Zubehör, keine Beckenlage	€ 870,00	105	526584	BLANCO NAYA 5, SILGRANIT, tartufo, ohne Ablauferrbedienung, keine Beckenlage	€ 447,00	99
526344	BLANCO ETAGON 500-F, SILGRANIT, felsgrau, ohne Ablauferrbedienung, mit Zubehör, keine Beckenlage	€ 870,00	105	526585	BLANCO NAYA 5, SILGRANIT, cafe, ohne Ablauferrbedienung, keine Beckenlage	€ 447,00	99
526346	BLANCO ETAGON 500-F, SILGRANIT, weiß, ohne Ablauferrbedienung, mit Zubehör, keine Beckenlage	€ 870,00	105	526614	BLANCO JANDORA-S, Edelstahl, massiv, Edelstahl gebürstet	€ 397,00	380
526348	BLANCO ETAGON 500-F, SILGRANIT, cafe, ohne Ablauferrbedienung, mit Zubehör, keine Beckenlage	€ 870,00	105	526615	BLANCO JANDORA, Edelstahl, massiv, Edelstahl gebürstet	€ 310,00	380
526349	BLANCO ETAGON 500-F, SILGRANIT, schwarz, ohne Ablauferrbedienung, mit Zubehör, keine Beckenlage	€ 870,00	105	526616	BLANCO SONEA-S Flexo, Edelstahl, massiv, Edelstahl gebürstet	€ 700,00	354
526350	BLANCO SUPRA 400-IF R12, Edelstahl, Bürstfinish, ohne Ablauferrbedienung, keine Beckenlage	€ 304,00	193	526622	BLANCO TIPO II 6 S, Edelstahl, Naturfinish, mit Ablauferrbedienung, mit Schale Edelstahl, reversibel	€ 344,00	303
526351	BLANCO SUPRA 500-IF R12, Edelstahl, Bürstfinish, ohne Ablauferrbedienung, keine Beckenlage	€ 334,00	170	526628	BLANCO LANTOS II 6 S-IF, Edelstahl, Bürstfinish, mit Ablauferrbedienung, mit Schale Edelstahl, reversibel	€ 597,00	297
526353	BLANCO SUPRA 400-IF/A R12, Edelstahl, Bürstfinish, mit Ablauferrbedienung, keine Beckenlage	€ 382,00	192	526633	BLANCO drink.soda EVOL-S Pro, Messing, Sonderfarbe, schwarz matt	€ 3191,00	327
526355	BLANCO SUPRA 500-IF/A R12, Edelstahl, Bürstfinish, mit Ablauferrbedienung, keine Beckenlage	€ 412,00	169	526634	BLANCO drink.hot EVOL-S Pro, Messing, Sonderfarbe, schwarz matt	€ 3105,00	328
526376	BLANCO BOTTON II 30/2, Kunststoff, Stahlblech	€ 136,00	431	526636	BLANCO drink.filter EVOL-S Pro, Messing, Sonderfarbe, schwarz matt	€ 1528,00	329
526402	BLANCOWEGA II, Messing, galvanisch, chrom	€ 109,00	394	526637	BLANCO drink.hot EVOL Mono, Messing, Sonderfarbe, schwarz matt	€ 2798,00	330
526403	BLANCOWEGA II, Messing, galvanisch, chrom	€ 129,00	394	526639	BLANCO FLEXON II Low 50/2, Kunststoff, Aluminium	€ 167,00	428
526404	BLANCOWEGA-F II, Messing, galvanisch, chrom	€ 176,00	409	526640	BLANCO FLEXON II Low 50/3, Kunststoff, Aluminium	€ 190,00	428
526407	BLANCOWEGA II, Messing, SILGRANIT-Look zweifarbig, anthrazit/chrom	€ 145,00	395	526641	BLANCO FLEXON II Low 60/2, Kunststoff, Aluminium	€ 204,00	427
526408	BLANCOWEGA II, Messing, SILGRANIT-Look zweifarbig, silgranitweiß/chrom	€ 145,00	395	526642	BLANCO FLEXON II Low 60/3, Kunststoff, Aluminium	€ 206,00	427
526415	BLANCOWEGA II, Messing, SILGRANIT-Look zweifarbig, silgranitschwarz/chrom	€ 145,00	395	526643	BLANCO FLEXON II Low XL 60/3, Kunststoff, Aluminium	€ 210,00	427
526416	BLANCOWEGA-S II, Messing, galvanisch, chrom	€ 163,00	392	526644	BLANCO FLEXON II Low 60/4, Kunststoff, Aluminium	€ 212,00	427
526417	BLANCOWEGA-S II, Messing, galvanisch, chrom	€ 197,00	392	526649	BLANCO MIDA, Messing, Sonderfarbe, schwarz matt	€ 180,00	388
526418	BLANCOWEGA-S-F II, Messing, galvanisch, chrom	€ 280,00	408	526653	BLANCO MIDA-S, Messing, Sonderfarbe, schwarz matt	€ 320,00	387
526420	BLANCOWEGA-S II, Messing, SILGRANIT-Look zweifarbig, anthrazit/chrom	€ 227,00	393	526657	BLANCO MILA, Messing, Sonderfarbe, schwarz matt	€ 249,00	390
526421	BLANCOWEGA-S II, Messing, SILGRANIT-Look zweifarbig, silgranitweiß/chrom	€ 227,00	393	526660	BLANCO MILA-S, Messing, Sonderfarbe, schwarz matt	€ 299,00	389
526428	BLANCOWEGA-S II, Messing, SILGRANIT-Look zweifarbig, silgranitschwarz/chrom	€ 227,00	393	526665	BLANCO MILI, Messing, Sonderfarbe, schwarz matt	€ 249,00	391
526430	BLANCO TORRE Spülmittelspender, Messing, PVD, PVD steel	€ 180,00	415	526667	BLANCO KANO, Messing, Sonderfarbe, schwarz matt	€ 227,00	385
526572	BLANCO NAYA 45, SILGRANIT, schwarz, ohne Ablauferrbedienung, keine Beckenlage	€ 403,00	101	526668	BLANCO KANO-S, Messing, Sonderfarbe, schwarz matt	€ 308,00	383
526574	BLANCO NAYA 45, SILGRANIT, weiß, ohne Ablauferrbedienung, keine Beckenlage	€ 403,00	101	526670	BLANCO FONTAS II Filter, Messing, Sonderfarbe, schwarz matt	€ 639,00	342
526576	BLANCO NAYA 45, SILGRANIT, tartufo, ohne Ablauferrbedienung, keine Beckenlage	€ 403,00	101	526672	BLANCO FONTAS-S II Filter, Messing, Sonderfarbe, schwarz matt	€ 754,00	340
526577	BLANCO NAYA 45, SILGRANIT, cafe, ohne Ablauferrbedienung, keine Beckenlage	€ 403,00	101	526676	BLANCO LINUS, Messing, Sonderfarbe, schwarz matt	€ 627,00	373
				526683	BLANCO LINUS, Messing, PVD, satin gold	€ 459,00	373
				526684	BLANCO LINUS-S, Messing, PVD, satin gold	€ 540,00	370
				526687	BLANCO LIVIA-S, Messing, PVD, satin gold	€ 547,00	353
				526688	BLANCO TRADON, Messing, PVD, satin gold	€ 543,00	363
				526698	BLANCO LIVIA, Messing, PVD, satin gold	€ 193,00	412
				526699	BLANCO LATO Spülmittelspender, Messing, PVD, satin gold	€ 157,00	413

NUMERISCHE PRODUKTÜBERSICHT

ARTIKEL-NR.	BESCHREIBUNG	HLP IN € (OHNE MWST.)	SEITE	ARTIKEL-NR.	BESCHREIBUNG	HLP IN € (OHNE MWST.)	SEITE
526705	BLANCO CATRIS-S Flexo Filter, Messing, galvanisch, chrom	€ 566,00	339	526980	BLANCOWEGA II, Messing, SILGRANIT-Look zweifarbig, softweiß/chrom	€ 145,00	395
526706	BLANCO CATRIS-S Flexo Filter, Messing, PVD, PVD steel	€ 735,00	339	526981	BLANCOWEGA II, Messing, SILGRANIT-Look zweifarbig, vulkangrau/chrom	€ 145,00	395
526707	BLANCO CATRIS-S Flexo Filter, Messing, Sonderfarbe, schwarz matt	€ 851,00	339	526982	BLANCOWEGA-S II, Messing, SILGRANIT-Look zweifarbig, softweiß/chrom	€ 227,00	393
526713	BLANCO SQUEEGHEE, Silikon, schwarzgrau		466	526983	BLANCOWEGA-S II, Messing, SILGRANIT-Look zweifarbig, vulkangrau/chrom	€ 227,00	393
526799	BLANCO SUBLINE 160-U, SILGRANIT, vulkangrau, ohne Ablauffernbedienung, keine Beckenlage	€ 349,00	104	527033	BLANCO DeepClean SILGRANIT Cleaning Set	€ 29,00	470
526802	BLANCO SUBLINE 160-U, SILGRANIT, softweiß, ohne Ablauffernbedienung, keine Beckenlage	€ 349,00	104	527035	BLANCO AXIA III 45 S, SILGRANIT, softweiß, mit Glasschneidbrett, reversibel	€ 607,00	249
526928	BLANCO AVONA-S, Messing, SILGRANIT-Look, vulkangrau	€ 543,00	355	527036	BLANCO AXIA III 45 S, SILGRANIT, softweiß, mit Holzschneidbrett, reversibel	€ 747,00	249
526929	BLANCO AVONA-S, Messing, SILGRANIT-Look, softweiß	€ 543,00	355	527037	BLANCO AXIA III 45 S-F, SILGRANIT, softweiß, mit Glasschneidbrett, reversibel	€ 677,00	273
526930	BLANCO CARENA-S Vario, Messing, SILGRANIT-Look zweifarbig, vulkangrau/chrom	€ 536,00	365	527038	BLANCO AXIA III 45 S-F, SILGRANIT, softweiß, mit Holzschneidbrett, reversibel	€ 819,00	273
526931	BLANCO CARENA-S Vario, Messing, SILGRANIT-Look zweifarbig, softweiß/chrom	€ 536,00	365	527039	BLANCO AXIA III 5 S, SILGRANIT, softweiß, mit Glasschneidbrett, reversibel	€ 705,00	244
526934	BLANCO DARAS, Messing, SILGRANIT-Look, vulkangrau	€ 133,00	397	527040	BLANCO AXIA III 5 S, SILGRANIT, softweiß, mit Holzschneidbrett, reversibel	€ 846,00	244
526935	BLANCO DARAS, Messing, SILGRANIT-Look, softweiß	€ 133,00	397	527041	BLANCO AXIA III 5 S-F, SILGRANIT, softweiß, mit Holzschneidbrett, reversibel	€ 915,00	270
526936	BLANCO DARAS-S, Messing, SILGRANIT-Look, vulkangrau	€ 223,00	396	527042	BLANCO AXIA III 5 S-F, SILGRANIT, softweiß, mit Glasschneidbrett, reversibel	€ 776,00	270
526937	BLANCO DARAS-S, Messing, SILGRANIT-Look, softweiß	€ 223,00	396	527043	BLANCO AXIA III 6 S, SILGRANIT, softweiß, mit Glasschneidbrett, Becken links	€ 856,00	225
526942	BLANCO FONTAS II Filter, Messing, SILGRANIT-Look, vulkangrau	€ 450,00	343	527044	BLANCO AXIA III 6 S, SILGRANIT, softweiß, mit Holzschneidbrett, Becken links	€ 1000,00	224
526943	BLANCO FONTAS II Filter, Messing, SILGRANIT-Look, softweiß	€ 450,00	343	527045	BLANCO AXIA III 6 S, SILGRANIT, softweiß, mit Glasschneidbrett, Becken rechts	€ 856,00	225
526946	BLANCO FONTAS-S II Filter, Messing, SILGRANIT-Look, vulkangrau	€ 610,00	341	527046	BLANCO AXIA III 6 S, SILGRANIT, softweiß, mit Holzschneidbrett, Becken rechts	€ 1000,00	224
526947	BLANCO FONTAS-S II Filter, Messing, SILGRANIT-Look, softweiß	€ 610,00	341	527047	BLANCO AXIA III 6 S-F, SILGRANIT, softweiß, mit Holzschneidbrett, Becken links	€ 1073,00	262
526950	BLANCO KANO, Messing, SILGRANIT-Look zweifarbig, vulkangrau/chrom	€ 284,00	386	527048	BLANCO AXIA III 6 S-F, SILGRANIT, softweiß, mit Glasschneidbrett, Becken links	€ 929,00	263
526951	BLANCO KANO, Messing, SILGRANIT-Look zweifarbig, softweiß/chrom	€ 284,00	386	527049	BLANCO AXIA III 6 S-F, SILGRANIT, softweiß, mit Glasschneidbrett, Becken rechts	€ 929,00	263
526952	BLANCO KANO-S, Messing, SILGRANIT-Look zweifarbig, vulkangrau/chrom	€ 382,00	384	527050	BLANCO AXIA III 6 S-F, SILGRANIT, softweiß, mit Holzschneidbrett, Becken rechts	€ 1073,00	262
526953	BLANCO KANO-S, Messing, SILGRANIT-Look zweifarbig, softweiß/chrom	€ 382,00	384	527051	BLANCO AXIA III XL 6 S, SILGRANIT, softweiß, mit Glasschneidbrett, reversibel	€ 755,00	226
526954	BLANCO LATO Spülmittelspender, Messing, SILGRANIT-Look zweifarbig, vulkangrau/chrom	€ 168,00	414	527052	BLANCO AXIA III XL 6 S, SILGRANIT, softweiß, mit Holzschneidbrett, reversibel	€ 901,00	226
526955	BLANCO LATO Spülmittelspender, Messing, SILGRANIT-Look zweifarbig, softweiß/chrom	€ 168,00	414	527053	BLANCO AXIA III XL 6 S-F, SILGRANIT, softweiß, mit Glasschneidbrett, reversibel	€ 830,00	264
526956	BLANCO LINEE-S, Messing, SILGRANIT-Look zweifarbig, vulkangrau/chrom	€ 688,00	350	527054	BLANCO AXIA III XL 6 S-F, SILGRANIT, softweiß, mit Holzschneidbrett, reversibel	€ 972,00	264
526957	BLANCO LINEE-S, Messing, SILGRANIT-Look zweifarbig, softweiß/chrom	€ 688,00	350	527055	BLANCODELTA II, SILGRANIT, softweiß, mit Ablauffernbedienung, mit Zubehör, Becken rechts	€ 880,00	222
526958	BLANCO LINUS-S, Messing, SILGRANIT-Look, vulkangrau	€ 506,00	371	527056	BLANCODELTA II-F, SILGRANIT, softweiß, mit Ablauffernbedienung, mit Zubehör, Becken rechts	€ 956,00	261
526959	BLANCO LINUS-S, Messing, SILGRANIT-Look, softweiß	€ 506,00	371	527057	BLANCORONDO, SILGRANIT, softweiß, ohne Ablauffernbedienung, keine Beckenlage	€ 399,00	102
526960	BLANCO LINUS, Messing, SILGRANIT-Look, vulkangrau	€ 436,00	374	527058	BLANCO COLLECTIS 6 S, SILGRANIT, softweiß, mit Ablauffernbedienung, mit Zubehör, Becken rechts	€ 832,00	229
526961	BLANCO LINUS, Messing, SILGRANIT-Look, softweiß	€ 436,00	374	527059	BLANCO DALAGO 45, SILGRANIT, softweiß, mit Ablauffernbedienung, keine Beckenlage	€ 498,00	100
526965	BLANCO MIDA, Messing, SILGRANIT-Look, vulkangrau	€ 209,00	388	527060	BLANCO DALAGO 45-F, SILGRANIT, softweiß, mit Ablauffernbedienung, keine Beckenlage	€ 540,00	111
526966	BLANCO MIDA, Messing, SILGRANIT-Look, softweiß	€ 209,00	388	527061	BLANCO DALAGO 5, SILGRANIT, softweiß, mit Ablauffernbedienung, keine Beckenlage	€ 560,00	97
526967	BLANCO MIDA-S, Messing, SILGRANIT-Look, vulkangrau	€ 342,00	387	527062	BLANCO DALAGO 5-F, SILGRANIT, softweiß, mit Ablauffernbedienung, keine Beckenlage	€ 581,00	110
526968	BLANCO MIDA-S, Messing, SILGRANIT-Look, softweiß	€ 342,00	387	527063	BLANCO DALAGO 6, SILGRANIT, softweiß, mit Ablauffernbedienung, keine Beckenlage	€ 597,00	90

NUMERISCHE PRODUKTÜBERSICHT

ARTIKEL-NR.	BESCHREIBUNG	HLP IN € (OHNE MWST.)	SEITE	ARTIKEL-NR.	BESCHREIBUNG	HLP IN € (OHNE MWST.)	SEITE
527064	BLANCO DALAGO 6-F, SILGRANIT, softweiß, mit Ablauffernbedienung, keine Beckenlage	€ 639,00	108	527128	BLANCO NAYA 6, SILGRANIT, softweiß, ohne Ablauffernbedienung, keine Beckenlage	€ 480,00	93
527068	BLANCO ELON 45 S, SILGRANIT, softweiß, mit Ablauffernbedienung, mit Zubehör, reversibel	€ 558,00	252	527133	BLANCO NAYA XL 9, SILGRANIT, softweiß, ohne Ablauffernbedienung, keine Beckenlage	€ 509,00	79
527070	BLANCO ELON XL 6 S, SILGRANIT, softweiß, mit Ablauffernbedienung, mit Zubehör, reversibel	€ 620,00	233	527134	BLANCO PLEON 5, SILGRANIT, softweiß, mit Ablauffernbedienung, keine Beckenlage	€ 590,00	96
527071	BLANCO ELON XL 6 S-F, SILGRANIT, softweiß, mit Ablauffernbedienung, mit Zubehör, reversibel	€ 886,00	268	527136	BLANCO PLEON 6, SILGRANIT, softweiß, mit Ablauffernbedienung, keine Beckenlage	€ 628,00	89
527074	BLANCO ETAGON 500-F, SILGRANIT, softweiß, ohne Ablauffernbedienung, mit Zubehör, keine Beckenlage	€ 870,00	105	527139	BLANCO PLEON 6 Split, SILGRANIT, softweiß, ohne Ablauffernbedienung, Becken links	€ 641,00	88
527075	BLANCO ETAGON 500-U, SILGRANIT, softweiß, ohne Ablauffernbedienung, mit Zubehör, keine Beckenlage	€ 671,00	83	527144	BLANCO ROTAN 340/160-U, SILGRANIT, softweiß, ohne Ablauffernbedienung, Becken links	€ 651,00	91
527077	BLANCO ETAGON 6, SILGRANIT, softweiß, mit Ablauffernbedienung, mit Zubehör, keine Beckenlage	€ 804,00	84	527145	BLANCO ROTAN 400-U, SILGRANIT, softweiß, ohne Ablauffernbedienung, keine Beckenlage	€ 441,00	98
527078	BLANCO ETAGON 700-U, SILGRANIT, softweiß, ohne Ablauffernbedienung, mit Zubehör, keine Beckenlage	€ 715,00	80	527146	BLANCO ROTAN 500-U, SILGRANIT, softweiß, ohne Ablauffernbedienung, keine Beckenlage	€ 504,00	91
527080	BLANCO ETAGON 8, SILGRANIT, softweiß, mit Ablauffernbedienung, mit Zubehör, keine Beckenlage	€ 900,00	81	527149	BLANCO SONA 45 S, SILGRANIT, softweiß, ohne Ablauffernbedienung, reversibel	€ 414,00	255
527082	BLANCO FARON XL 6 S, SILGRANIT, softweiß, ohne Ablauffernbedienung, ohne Zubehör, reversibel	€ 592,00	232	527151	BLANCO SONA 5 S, SILGRANIT, softweiß, ohne Ablauffernbedienung, reversibel	€ 467,00	247
527083	BLANCO FAVUM 45 S, SILGRANIT, softweiß, ohne Ablauffernbedienung, reversibel	€ 367,00	259	527158	BLANCO SONA XL 6 S, SILGRANIT, softweiß, ohne Ablauffernbedienung, reversibel	€ 609,00	237
527084	BLANCO FAVUM XL 6 S, SILGRANIT, softweiß, ohne Ablauffernbedienung, reversibel	€ 523,00	243	527159	BLANCO SUBLINE 320-F, SILGRANIT, softweiß, ohne Ablauffernbedienung, keine Beckenlage	€ 610,00	112
527085	BLANCO LEGRA 45 S, SILGRANIT, softweiß, ohne Ablauffernbedienung, reversibel	€ 388,00	258	527160	BLANCO SUBLINE 320-U, SILGRANIT, softweiß, ohne Ablauffernbedienung, keine Beckenlage	€ 451,00	103
527086	BLANCO LEGRA 6, SILGRANIT, softweiß, ohne Ablauffernbedienung, keine Beckenlage	€ 498,00	94	527161	BLANCO SUBLINE 340/160-F, SILGRANIT, softweiß, ohne Ablauffernbedienung, Becken links	€ 914,00	107
527088	BLANCO LEGRA 6 S, SILGRANIT, softweiß, ohne Ablauffernbedienung, reversibel	€ 523,00	241	527162	BLANCO SUBLINE 340/160-U, SILGRANIT, softweiß, ohne Ablauffernbedienung, Becken links	€ 694,00	85
527091	BLANCO LEGRA XL 6 S, SILGRANIT, softweiß, ohne Ablauffernbedienung, reversibel	€ 523,00	242	527163	BLANCO SUBLINE 340/160-U, SILGRANIT, softweiß, ohne Ablauffernbedienung, Becken rechts	€ 694,00	85
527102	BLANCO METRA 45 S Compact, SILGRANIT, softweiß, mit Ablauffernbedienung, reversibel	€ 453,00	254	527164	BLANCO SUBLINE 350/350-U, SILGRANIT, softweiß, ohne Ablauffernbedienung, keine Beckenlage	€ 716,00	82
527105	BLANCO METRA 45 S, SILGRANIT, softweiß, mit Ablauffernbedienung, reversibel	€ 420,00	253	527165	BLANCO SUBLINE 400-F, SILGRANIT, softweiß, ohne Ablauffernbedienung, keine Beckenlage	€ 656,00	109
527107	BLANCO METRA 45 S-F, SILGRANIT, softweiß, mit Ablauffernbedienung, reversibel	€ 581,00	276	527166	BLANCO SUBLINE 400-U, SILGRANIT, softweiß, ohne Ablauffernbedienung, keine Beckenlage	€ 494,00	95
527109	BLANCO METRA 5 S, SILGRANIT, softweiß, mit Ablauffernbedienung, reversibel	€ 569,00	246	527167	BLANCO SUBLINE 430/270-U, SILGRANIT, softweiß, ohne Ablauffernbedienung, Becken links	€ 669,00	82
527111	BLANCO METRA 5 S-F, SILGRANIT, softweiß, mit Ablauffernbedienung, reversibel	€ 862,00	272	527169	BLANCO SUBLINE 500-F, SILGRANIT, softweiß, ohne Ablauffernbedienung, keine Beckenlage	€ 729,00	107
527112	BLANCO METRA 6, SILGRANIT, softweiß, mit Ablauffernbedienung, reversibel	€ 554,00	92	527170	BLANCO SUBLINE 500-U, SILGRANIT, softweiß, ohne Ablauffernbedienung, keine Beckenlage	€ 557,00	85
527114	BLANCO METRA 6 S Compact, SILGRANIT, softweiß, mit Ablauffernbedienung, reversibel	€ 597,00	235	527171	BLANCO SUBLINE 700-U Level, SILGRANIT, softweiß, ohne Ablauffernbedienung, mit Zubehör, keine Beckenlage	€ 712,00	82
527116	BLANCO METRA 6 S, SILGRANIT, softweiß, mit Ablauffernbedienung, mit Zubehör, reversibel	€ 692,00	234	527173	BLANCO SUBLINE 700-U, SILGRANIT, softweiß, ohne Ablauffernbedienung, keine Beckenlage	€ 614,00	82
527118	BLANCO METRA 6 S-F, SILGRANIT, softweiß, mit Ablauffernbedienung, mit Zubehör, reversibel	€ 1003,00	269	527176	BLANCO ZENAR 45 S, SILGRANIT, softweiß, mit Ablauffernbedienung, ohne Zubehör, Becken links	€ 548,00	250
527121	BLANCO METRA 9, SILGRANIT, softweiß, ohne Ablauffernbedienung, Becken links	€ 714,00	78	527178	BLANCO ZENAR 45 S, SILGRANIT, softweiß, mit Ablauffernbedienung, ohne Zubehör, Becken rechts	€ 548,00	250
527123	BLANCO METRA XL 6 S, SILGRANIT, softweiß, mit Ablauffernbedienung, reversibel	€ 583,00	236	527179	BLANCO ZENAR 45 S-F, SILGRANIT, softweiß, mit Ablauffernbedienung, ohne Zubehör, Becken links	€ 655,00	274
527125	BLANCO METRA XL 6 S-F, SILGRANIT, softweiß, mit Ablauffernbedienung, reversibel	€ 908,00	269				
527126	BLANCO NAYA 45, SILGRANIT, softweiß, ohne Ablauffernbedienung, keine Beckenlage	€ 403,00	101				
527127	BLANCO NAYA 5, SILGRANIT, softweiß, ohne Ablauffernbedienung, keine Beckenlage	€ 447,00	99				

NUMERISCHE PRODUKTÜBERSICHT

ARTIKEL-NR.	BESCHREIBUNG	HLP IN € (OHNE MWST.)	SEITE	ARTIKEL-NR.	BESCHREIBUNG	HLP IN € (OHNE MWST.)	SEITE
527180	BLANCO ZENAR 45 S-F, SILGRANIT, softweiß, mit Ablauffernbedienung, ohne Zubehör, Becken rechts	€ 655,00	274	527231	BLANCO AXIA III 6 S-F, SILGRANIT, vulkangrau, mit Holzschneidbrett, Becken links	€ 1073,00	262
527182	BLANCO ZENAR 5 S, SILGRANIT, softweiß, mit Ablauffernbedienung, ohne Zubehör, Becken rechts	€ 649,00	245	527232	BLANCO AXIA III 6 S-F, SILGRANIT, vulkangrau, mit Glasschneidbrett, Becken rechts	€ 929,00	263
527183	BLANCO ZENAR 5 S-F, SILGRANIT, softweiß, mit Ablauffernbedienung, ohne Zubehör, Becken rechts	€ 775,00	271	527233	BLANCO AXIA III 6 S-F, SILGRANIT, vulkangrau, mit Holzschneidbrett, Becken rechts	€ 1073,00	262
527185	BLANCO ZENAR XL 6 S Compact, SILGRANIT, softweiß, mit Ablauffernbedienung, ohne Zubehör, Becken rechts	€ 705,00	228	527234	BLANCO AXIA III XL 6 S, SILGRANIT, vulkangrau, mit Glasschneidbrett, reversibel	€ 755,00	226
527187	BLANCO ZENAR XL 6 S, SILGRANIT, softweiß, mit Ablauffernbedienung, ohne Zubehör, Becken links	€ 763,00	227	527235	BLANCO AXIA III XL 6 S, SILGRANIT, vulkangrau, mit Holzschneidbrett, reversibel	€ 901,00	226
527189	BLANCO ZENAR XL 6 S, SILGRANIT, softweiß, mit Ablauffernbedienung, ohne Zubehör, Becken rechts	€ 763,00	227	527236	BLANCO AXIA III XL 6 S-F, SILGRANIT, vulkangrau, mit Glasschneidbrett, reversibel	€ 830,00	264
527191	BLANCO ZENAR XL 6 S-F, SILGRANIT, softweiß, mit Ablauffernbedienung, ohne Zubehör, Becken links	€ 907,00	265	527237	BLANCO AXIA III XL 6 S-F, SILGRANIT, vulkangrau, mit Holzschneidbrett, reversibel	€ 972,00	264
527192	BLANCO ZENAR XL 6 S-F, SILGRANIT, softweiß, mit Ablauffernbedienung, ohne Zubehör, Becken rechts	€ 907,00	265	527238	BLANCODELTA II, SILGRANIT, vulkangrau, mit Ablauffernbedienung, mit Zubehör, Becken rechts	€ 880,00	222
527195	BLANCO ZIA 40 S, SILGRANIT, softweiß, ohne Ablauffernbedienung, reversibel	€ 414,00	260	527239	BLANCODELTA II-F, SILGRANIT, vulkangrau, mit Ablauffernbedienung, mit Zubehör, Becken rechts	€ 956,00	261
527196	BLANCO ZIA 45 S Compact, SILGRANIT, softweiß, mit Ablauffernbedienung, reversibel	€ 436,00	257	527240	BLANCORONDO, SILGRANIT, vulkangrau, ohne Ablauffernbedienung, keine Beckenlage	€ 399,00	102
527199	BLANCO ZIA 45 S, SILGRANIT, softweiß, mit Ablauffernbedienung, reversibel	€ 429,00	256	527241	BLANCO COLLECTIS 6 S, SILGRANIT, vulkangrau, mit Ablauffernbedienung, mit Zubehör, Becken rechts	€ 832,00	229
527203	BLANCO ZIA 5 S, SILGRANIT, softweiß, mit Ablauffernbedienung, reversibel	€ 523,00	248	527242	BLANCO DALAGO 45, SILGRANIT, vulkangrau, mit Ablauffernbedienung, keine Beckenlage	€ 498,00	100
527206	BLANCO ZIA 6 S, SILGRANIT, softweiß, mit Ablauffernbedienung, reversibel	€ 558,00	238	527243	BLANCO DALAGO 45-F, SILGRANIT, vulkangrau, mit Ablauffernbedienung, keine Beckenlage	€ 540,00	111
527211	BLANCO ZIA 9 E, SILGRANIT, softweiß, mit Ablauffernbedienung, Becken mittig	€ 558,00	223	527244	BLANCO DALAGO 5, SILGRANIT, vulkangrau, mit Ablauffernbedienung, keine Beckenlage	€ 560,00	97
527213	BLANCO ZIA XL 6 S Compact, SILGRANIT, softweiß, mit Ablauffernbedienung, reversibel	€ 489,00	240	527245	BLANCO DALAGO 5-F, SILGRANIT, vulkangrau, mit Ablauffernbedienung, keine Beckenlage	€ 581,00	110
527216	BLANCO ZIA XL 6 S, SILGRANIT, softweiß, mit Ablauffernbedienung, reversibel	€ 591,00	239	527246	BLANCO DALAGO 6, SILGRANIT, vulkangrau, mit Ablauffernbedienung, keine Beckenlage	€ 597,00	90
527218	BLANCO AXIA III 45 S, SILGRANIT, vulkangrau, mit Glasschneidbrett, reversibel	€ 607,00	249	527247	BLANCO DALAGO 6-F, SILGRANIT, vulkangrau, mit Ablauffernbedienung, keine Beckenlage	€ 639,00	108
527219	BLANCO AXIA III 45 S, SILGRANIT, vulkangrau, mit Holzschneidbrett, reversibel	€ 747,00	249	527251	BLANCO ELON 45 S, SILGRANIT, vulkangrau, mit Ablauffernbedienung, mit Zubehör, reversibel	€ 558,00	252
527220	BLANCO AXIA III 45 S-F, SILGRANIT, vulkangrau, mit Glasschneidbrett, reversibel	€ 677,00	273	527253	BLANCO ELON XL 6 S, SILGRANIT, vulkangrau, mit Ablauffernbedienung, mit Zubehör, reversibel	€ 620,00	233
527221	BLANCO AXIA III 45 S-F, SILGRANIT, vulkangrau, mit Holzschneidbrett, reversibel	€ 819,00	273	527254	BLANCO ELON XL 6 S-F, SILGRANIT, vulkangrau, mit Ablauffernbedienung, mit Zubehör, reversibel	€ 886,00	268
527222	BLANCO AXIA III 5 S, SILGRANIT, vulkangrau, mit Glasschneidbrett, reversibel	€ 705,00	244	527257	BLANCO ETAGON 500-F, SILGRANIT, vulkangrau, ohne Ablauffernbedienung, mit Zubehör, keine Beckenlage	€ 870,00	105
527223	BLANCO AXIA III 5 S, SILGRANIT, vulkangrau, mit Holzschneidbrett, reversibel	€ 846,00	244	527258	BLANCO ETAGON 500-U, SILGRANIT, vulkangrau, ohne Ablauffernbedienung, mit Zubehör, keine Beckenlage	€ 671,00	83
527224	BLANCO AXIA III 5 S-F, SILGRANIT, vulkangrau, mit Glasschneidbrett, reversibel	€ 776,00	270	527260	BLANCO ETAGON 6, SILGRANIT, vulkangrau, mit Ablauffernbedienung, mit Zubehör, keine Beckenlage	€ 804,00	84
527225	BLANCO AXIA III 5 S-F, SILGRANIT, vulkangrau, mit Holzschneidbrett, reversibel	€ 915,00	270	527261	BLANCO ETAGON 700-U, SILGRANIT, vulkangrau, ohne Ablauffernbedienung, mit Zubehör, keine Beckenlage	€ 715,00	80
527226	BLANCO AXIA III 6 S, SILGRANIT, vulkangrau, mit Glasschneidbrett, Becken links	€ 856,00	225	527263	BLANCO ETAGON 8, SILGRANIT, vulkangrau, mit Ablauffernbedienung, mit Zubehör, keine Beckenlage	€ 900,00	81
527227	BLANCO AXIA III 6 S, SILGRANIT, vulkangrau, mit Holzschneidbrett, Becken links	€ 1000,00	224	527265	BLANCO FARON XL 6 S, SILGRANIT, vulkangrau, ohne Ablauffernbedienung, ohne Zubehör, reversibel	€ 592,00	232
527228	BLANCO AXIA III 6 S, SILGRANIT, vulkangrau, mit Glasschneidbrett, Becken rechts	€ 856,00	225				
527229	BLANCO AXIA III 6 S, SILGRANIT, vulkangrau, mit Holzschneidbrett, Becken rechts	€ 1000,00	224				
527230	BLANCO AXIA III 6 S-F, SILGRANIT, vulkangrau, mit Glasschneidbrett, Becken links	€ 929,00	263				

NUMERISCHE PRODUKTÜBERSICHT

ARTIKEL-NR.	BESCHREIBUNG	HLP IN € (OHNE MWST.)	SEITE	ARTIKEL-NR.	BESCHREIBUNG	HLP IN € (OHNE MWST.)	SEITE
527266	BLANCO FAVUM 45 S, SILGRANIT, vulkangrau, ohne Ablaufernbedienug, reversibel	€ 367,00	259	527329	BLANCO ROTAN 500-U, SILGRANIT, vulkangrau, ohne Ablaufernbedienug, keine Beckenlage	€ 504,00	91
527267	BLANCO FAVUM XL 6 S, SILGRANIT, vulkangrau, ohne Ablaufernbedienug, reversibel	€ 523,00	243	527332	BLANCO SONA 45 S, SILGRANIT, vulkangrau, ohne Ablaufernbedienug, reversibel	€ 414,00	255
527268	BLANCO LEGRA 45 S, SILGRANIT, vulkangrau, ohne Ablaufernbedienug, reversibel	€ 388,00	258	527334	BLANCO SONA 5 S, SILGRANIT, vulkangrau, ohne Ablaufernbedienug, reversibel	€ 467,00	247
527269	BLANCO LEGRA 6, SILGRANIT, vulkangrau, ohne Ablaufernbedienug, keine Beckenlage	€ 498,00	94	527341	BLANCO SONA XL 6 S, SILGRANIT, vulkangrau, ohne Ablaufernbedienug, reversibel	€ 609,00	237
527271	BLANCO LEGRA 6 S, SILGRANIT, vulkangrau, ohne Ablaufernbedienug, reversibel	€ 523,00	241	527342	BLANCO SUBLINE 320-F, SILGRANIT, vulkangrau, ohne Ablaufernbedienug, keine Beckenlage	€ 610,00	112
527274	BLANCO LEGRA XL 6 S, SILGRANIT, vulkangrau, ohne Ablaufernbedienug, reversibel	€ 523,00	242	527343	BLANCO SUBLINE 320-U, SILGRANIT, vulkangrau, ohne Ablaufernbedienug, keine Beckenlage	€ 451,00	103
527285	BLANCO METRA 45 S Compact, SILGRANIT, vulkangrau, mit Ablaufernbedienug, reversibel	€ 453,00	254	527344	BLANCO SUBLINE 340/160-F, SILGRANIT, vulkangrau, ohne Ablaufernbedienug, Becken links	€ 914,00	107
527288	BLANCO METRA 45 S, SILGRANIT, vulkangrau, mit Ablaufernbedienug, reversibel	€ 420,00	253	527345	BLANCO SUBLINE 340/160-U, SILGRANIT, vulkangrau, ohne Ablaufernbedienug, Becken links	€ 694,00	85
527290	BLANCO METRA 45 S-F, SILGRANIT, vulkangrau, mit Ablaufernbedienug, reversibel	€ 581,00	276	527346	BLANCO SUBLINE 340/160-U, SILGRANIT, vulkangrau, ohne Ablaufernbedienug, Becken rechts	€ 694,00	85
527292	BLANCO METRA 5 S, SILGRANIT, vulkangrau, mit Ablaufernbedienug, reversibel	€ 569,00	246	527347	BLANCO SUBLINE 350/350-U, SILGRANIT, vulkangrau, ohne Ablaufernbedienug, keine Beckenlage	€ 716,00	82
527294	BLANCO METRA 5 S-F, SILGRANIT, vulkangrau, mit Ablaufernbedienug, reversibel	€ 862,00	272	527348	BLANCO SUBLINE 400-F, SILGRANIT, vulkangrau, ohne Ablaufernbedienug, keine Beckenlage	€ 656,00	109
527295	BLANCO METRA 6, SILGRANIT, vulkangrau, mit Ablaufernbedienug, reversibel	€ 554,00	92	527349	BLANCO SUBLINE 400-U, SILGRANIT, vulkangrau, ohne Ablaufernbedienug, keine Beckenlage	€ 494,00	95
527297	BLANCO METRA 6 S Compact, SILGRANIT, vulkangrau, mit Ablaufernbedienug, reversibel	€ 597,00	235	527350	BLANCO SUBLINE 430/270-U, SILGRANIT, vulkangrau, ohne Ablaufernbedienug, Becken links	€ 669,00	82
527299	BLANCO METRA 6 S, SILGRANIT, vulkangrau, mit Ablaufernbedienug, mit Zubehör, reversibel	€ 692,00	234	527352	BLANCO SUBLINE 500-F, SILGRANIT, vulkangrau, ohne Ablaufernbedienug, keine Beckenlage	€ 729,00	107
527301	BLANCO METRA 6 S-F, SILGRANIT, vulkangrau, mit Ablaufernbedienug, mit Zubehör, reversibel	€ 1003,00	269	527353	BLANCO SUBLINE 500-U, SILGRANIT, vulkangrau, ohne Ablaufernbedienug, keine Beckenlage	€ 557,00	85
527304	BLANCO METRA 9, SILGRANIT, vulkangrau, ohne Ablaufernbedienug, Becken links	€ 714,00	78	527354	BLANCO SUBLINE 700-U Level, SILGRANIT, vulkangrau, ohne Ablaufernbedienug, mit Zubehör, keine Beckenlage	€ 712,00	82
527306	BLANCO METRA XL 6 S, SILGRANIT, vulkangrau, mit Ablaufernbedienug, reversibel	€ 583,00	236	527356	BLANCO SUBLINE 700-U, SILGRANIT, vulkangrau, ohne Ablaufernbedienug, keine Beckenlage	€ 614,00	82
527308	BLANCO METRA XL 6 S-F, SILGRANIT, vulkangrau, mit Ablaufernbedienug, reversibel	€ 908,00	269	527359	BLANCO ZENAR 45 S, SILGRANIT, vulkangrau, mit Ablaufernbedienug, ohne Zubehör, Becken links	€ 548,00	250
527309	BLANCO NAYA 45, SILGRANIT, vulkangrau, ohne Ablaufernbedienug, keine Beckenlage	€ 403,00	101	527361	BLANCO ZENAR 45 S, SILGRANIT, vulkangrau, mit Ablaufernbedienug, ohne Zubehör, Becken rechts	€ 548,00	250
527310	BLANCO NAYA 5, SILGRANIT, vulkangrau, ohne Ablaufernbedienug, keine Beckenlage	€ 447,00	99	527362	BLANCO ZENAR 45 S-F, SILGRANIT, vulkangrau, mit Ablaufernbedienug, ohne Zubehör, Becken links	€ 655,00	274
527311	BLANCO NAYA 6, SILGRANIT, vulkangrau, ohne Ablaufernbedienug, keine Beckenlage	€ 480,00	93	527363	BLANCO ZENAR 45 S-F, SILGRANIT, vulkangrau, mit Ablaufernbedienug, ohne Zubehör, Becken rechts	€ 655,00	274
527316	BLANCO NAYA XL 9, SILGRANIT, vulkangrau, ohne Ablaufernbedienug, keine Beckenlage	€ 509,00	79	527365	BLANCO ZENAR 5 S, SILGRANIT, vulkangrau, mit Ablaufernbedienug, ohne Zubehör, Becken rechts	€ 649,00	245
527317	BLANCO PLEON 5, SILGRANIT, vulkangrau, mit Ablaufernbedienug, keine Beckenlage	€ 590,00	96	527366	BLANCO ZENAR 5 S-F, SILGRANIT, vulkangrau, mit Ablaufernbedienug, ohne Zubehör, Becken rechts	€ 775,00	271
527319	BLANCO PLEON 6, SILGRANIT, vulkangrau, mit Ablaufernbedienug, keine Beckenlage	€ 628,00	89	527368	BLANCO ZENAR XL 6 S Compact, SILGRANIT, vulkangrau, mit Ablaufernbedienug, ohne Zubehör, Becken rechts	€ 705,00	228
527322	BLANCO PLEON 6 Split, SILGRANIT, vulkangrau, ohne Ablaufernbedienug, Becken links	€ 641,00	88	527370	BLANCO ZENAR XL 6 S, SILGRANIT, vulkangrau, mit Ablaufernbedienug, ohne Zubehör, Becken links	€ 763,00	227
527327	BLANCO ROTAN 340/160-U, SILGRANIT, vulkangrau, ohne Ablaufernbedienug, Becken links	€ 651,00	91				
527328	BLANCO ROTAN 400-U, SILGRANIT, vulkangrau, ohne Ablaufernbedienug, keine Beckenlage	€ 441,00	98				

NUMERISCHE PRODUKTÜBERSICHT

ARTIKEL-NR.	BESCHREIBUNG	HLP IN € (OHNE MWST.)	SEITE	ARTIKEL-NR.	BESCHREIBUNG	HLP IN € (OHNE MWST.)	SEITE
527372	BLANCO ZENAR XL 6 S, SILGRANIT, vulkangrau, mit Ablauffernbedienung, ohne Zubehör, Becken rechts	€ 763,00	227	527531	BLANCO ALTA II, Edelstahl, SILGRANIT-Look, anthrazit	€ 514,00	360
527374	BLANCO ZENAR XL 6 S-F, SILGRANIT, vulkangrau, mit Ablauffernbedienung, ohne Zubehör, Becken links	€ 907,00	265	527532	BLANCO ALTA II, Edelstahl, SILGRANIT-Look, felsgrau	€ 514,00	360
527375	BLANCO ZENAR XL 6 S-F, SILGRANIT, vulkangrau, mit Ablauffernbedienung, ohne Zubehör, Becken rechts	€ 907,00	265	527533	BLANCO ALTA II, Edelstahl, SILGRANIT-Look, vulkangrau	€ 514,00	360
527378	BLANCO ZIA 40 S, SILGRANIT, vulkangrau, ohne Ablauffernbedienung, reversibel	€ 414,00	260	527534	BLANCO ALTA II, Edelstahl, SILGRANIT-Look, cafe	€ 514,00	360
527379	BLANCO ZIA 45 S Compact, SILGRANIT, vulkangrau, mit Ablauffernbedienung, reversibel	€ 436,00	257	527535	BLANCO ALTA II, Edelstahl, SILGRANIT-Look, tartufo	€ 514,00	360
527382	BLANCO ZIA 45 S, SILGRANIT, vulkangrau, mit Ablauffernbedienung, reversibel	€ 429,00	256	527536	BLANCO ALTA II, Edelstahl, SILGRANIT-Look, softweiß	€ 514,00	360
527386	BLANCO ZIA 5 S, SILGRANIT, vulkangrau, mit Ablauffernbedienung, reversibel	€ 523,00	248	527537	BLANCO ALTA II, Edelstahl, SILGRANIT-Look, silgranitweiß	€ 514,00	360
527389	BLANCO ZIA 6 S, SILGRANIT, vulkangrau, mit Ablauffernbedienung, reversibel	€ 558,00	238	527538	BLANCO ALTA II, Edelstahl, Sonderfarbe, schwarz matt	€ 601,00	359
527394	BLANCO ZIA 9 E, SILGRANIT, vulkangrau, mit Ablauffernbedienung, Becken mittig	€ 558,00	223	527539	BLANCO ALTA II, Edelstahl, PVD, satin gold	€ 644,00	359
527396	BLANCO ZIA XL 6 S Compact, SILGRANIT, vulkangrau, mit Ablauffernbedienung, reversibel	€ 489,00	240	527540	BLANCO ALTA II, Edelstahl, PVD, satin dark steel	€ 644,00	359
527399	BLANCO ZIA XL 6 S, SILGRANIT, vulkangrau, mit Ablauffernbedienung, reversibel	€ 591,00	239	527541	BLANCO ALTA II, Edelstahl, galvanisch, chrom	€ 476,00	359
527427	BLANCO drink.soda EVOL-S Pro, Messing, PVD, satin gold	€ 3290,00	327	527542	BLANCO ALTA-F II, Edelstahl, galvanisch, chrom	€ 516,00	399
527428	BLANCO drink.hot EVOL-S Pro, Messing, PVD, satin gold	€ 3196,00	328	527543	BLANCO ALTA-S II, Edelstahl, galvanisch, chrom	€ 558,00	357
527430	BLANCO drink.filter EVOL-S Pro, Messing, PVD, satin gold	€ 1637,00	329	527544	BLANCO ALTA-S II, Edelstahl, PVD, PVD steel	€ 727,00	357
527431	BLANCO drink.hot EVOL Mono, Messing, PVD, satin gold	€ 2879,00	330	527545	BLANCO ALTA-S II, Edelstahl, SILGRANIT-Look, silgranitschwarz	€ 673,00	358
527448	Worktop Organizer Main Set, Aluminium, 100% recycelter GRS-Kunststoff, schwarzgrau		465	527546	BLANCO ALTA-S II, Edelstahl, SILGRANIT-Look, anthrazit	€ 673,00	358
527449	Worktop Organizer Soap Dispenser, 100 % recycelter GRS-Kunststoff, schwarzgrau		465	527547	BLANCO ALTA-S II, Edelstahl, SILGRANIT-Look, felsgrau	€ 673,00	358
527450	Worktop Organizer Container, 100 % recycelter GRS-Kunststoff, schwarzgrau		465	527548	BLANCO ALTA-S II, Edelstahl, SILGRANIT-Look, vulkangrau	€ 673,00	358
527453	BLANCO Drink Filter Set Soft L		451	527549	BLANCO ALTA-S II, Edelstahl, SILGRANIT-Look, cafe	€ 673,00	358
527454	BLANCO Drink Filter Microplastic S		451	527550	BLANCO ALTA-S II, Edelstahl, SILGRANIT-Look, tartufo	€ 673,00	358
527458	BLANCO Orga Shelf 60 P, Kunststoff, Aluminium	€ 110,00	435	527551	BLANCO ALTA-S II, Edelstahl, SILGRANIT-Look, softweiß	€ 673,00	358
527459	BLANCO Orga Shelf 60 H, Kunststoff, Aluminium	€ 110,00	435	527552	BLANCO ALTA-S II, Edelstahl, SILGRANIT-Look, silgranitweiß	€ 673,00	358
527462	BLANCOCULINA-S II Sensor, Messing, PVD, PVD steel	€ 1466,00	345	527553	BLANCO ALTA-S II, Edelstahl, Sonderfarbe, schwarz matt	€ 783,00	357
527463	BLANCOCULINA-S II, Messing, PVD, PVD steel	€ 889,00	346	527554	BLANCO ALTA-S II, Edelstahl, PVD, satin gold	€ 838,00	357
527464	BLANCOCULINA-S II, Messing, Sonderfarbe, schwarz matt	€ 957,00	346	527555	BLANCO ALTA-S II, Edelstahl, PVD, satin dark steel	€ 838,00	357
527465	BLANCOCULINA-S II, Messing, PVD, satin dark steel	€ 1025,00	346	527556	BLANCO ALTA-S II, Edelstahl, galvanisch, chrom	€ 644,00	357
527466	BLANCOCULINA-S II Mini Sensor, Messing, PVD, PVD steel	€ 1257,00	347	527557	BLANCO ALTA-S-F II, Edelstahl, galvanisch, chrom	€ 726,00	399
527467	BLANCOCULINA-S II Mini, Messing, PVD, PVD steel	€ 762,00	348	527585	BLANCO ADIRA 45 S, SILGRANIT, schwarz, mit Ablauffernbedienung, mit Zubehör, reversibel	€ 477,00	251
527468	BLANCOCULINA-S II Mini, Messing, Sonderfarbe, schwarz matt	€ 820,00	348	527586	BLANCO ADIRA 45 S, SILGRANIT, anthrazit, mit Ablauffernbedienung, mit Zubehör, reversibel	€ 477,00	251
527469	BLANCOCULINA-S II Mini, Messing, PVD, satin dark steel	€ 879,00	348	527587	BLANCO ADIRA 45 S, SILGRANIT, felsgrau, mit Ablauffernbedienung, mit Zubehör, reversibel	€ 477,00	251
527523	BLANCO LINUS-S-F, Messing, Sonderfarbe, schwarz matt	€ 704,00	400	527588	BLANCO ADIRA 45 S, SILGRANIT, vulkangrau, mit Ablauffernbedienung, mit Zubehör, reversibel	€ 477,00	251
527528	BLANCO ALTA II, Edelstahl, galvanisch, chrom	€ 397,00	359	527589	BLANCO ADIRA 45 S, SILGRANIT, weiß, mit Ablauffernbedienung, mit Zubehör, reversibel	€ 477,00	251
527529	BLANCO ALTA II, Edelstahl, PVD, PVD steel	€ 558,00	359	527590	BLANCO ADIRA 45 S, SILGRANIT, softweiß, mit Ablauffernbedienung, mit Zubehör, reversibel	€ 477,00	251
527530	BLANCO ALTA II, Edelstahl, SILGRANIT-Look, silgranitschwarz	€ 514,00	360				

NUMERISCHE PRODUKTÜBERSICHT

ARTIKEL-NR.	BESCHREIBUNG	HLP IN € (OHNE MWST.)	SEITE	ARTIKEL-NR.	BESCHREIBUNG	HLP IN € (OHNE MWST.)	SEITE
527591	BLANCO ADIRA 45 S, SILGRANIT, tartufo, mit Ablauffernbedienung, mit Zubehör, reversibel	€ 477,00	251	527617	BLANCO ADIRA XL 6 S, SILGRANIT, schwarz, mit Ablauffernbedienung, mit Zubehör, reversibel	€ 638,00	231
527592	BLANCO ADIRA 45 S, SILGRANIT, cafe, mit Ablauffernbedienung, mit Zubehör, reversibel	€ 477,00	251	527618	BLANCO ADIRA XL 6 S, SILGRANIT, anthrazit, mit Ablauffernbedienung, mit Zubehör, reversibel	€ 638,00	231
527593	BLANCO ADIRA 45 S-F, SILGRANIT, schwarz, mit Ablauffernbedienung, mit Zubehör, reversibel	€ 571,00	275	527619	BLANCO ADIRA XL 6 S, SILGRANIT, felsgrau, mit Ablauffernbedienung, mit Zubehör, reversibel	€ 638,00	231
527594	BLANCO ADIRA 45 S-F, SILGRANIT, anthrazit, mit Ablauffernbedienung, mit Zubehör, reversibel	€ 571,00	275	527620	BLANCO ADIRA XL 6 S, SILGRANIT, vulkangrau, mit Ablauffernbedienung, mit Zubehör, reversibel	€ 638,00	231
527595	BLANCO ADIRA 45 S-F, SILGRANIT, felsgrau, mit Ablauffernbedienung, mit Zubehör, reversibel	€ 571,00	275	527621	BLANCO ADIRA XL 6 S, SILGRANIT, weiß, mit Ablauffernbedienung, mit Zubehör, reversibel	€ 638,00	231
527596	BLANCO ADIRA 45 S-F, SILGRANIT, vulkangrau, mit Ablauffernbedienung, mit Zubehör, reversibel	€ 571,00	275	527622	BLANCO ADIRA XL 6 S, SILGRANIT, softweiß, mit Ablauffernbedienung, mit Zubehör, reversibel	€ 638,00	231
527597	BLANCO ADIRA 45 S-F, SILGRANIT, weiß, mit Ablauffernbedienung, mit Zubehör, reversibel	€ 571,00	275	527623	BLANCO ADIRA XL 6 S, SILGRANIT, tartufo, mit Ablauffernbedienung, mit Zubehör, reversibel	€ 638,00	231
527598	BLANCO ADIRA 45 S-F, SILGRANIT, softweiß, mit Ablauffernbedienung, mit Zubehör, reversibel	€ 571,00	275	527624	BLANCO ADIRA XL 6 S, SILGRANIT, cafe, mit Ablauffernbedienung, mit Zubehör, reversibel	€ 638,00	231
527599	BLANCO ADIRA 45 S-F, SILGRANIT, tartufo, mit Ablauffernbedienung, mit Zubehör, reversibel	€ 571,00	275	527625	BLANCO ADIRA XL 6 S-F, SILGRANIT, schwarz, mit Ablauffernbedienung, mit Zubehör, reversibel	€ 765,00	267
527600	BLANCO ADIRA 45 S-F, SILGRANIT, cafe, mit Ablauffernbedienung, mit Zubehör, reversibel	€ 571,00	275	527626	BLANCO ADIRA XL 6 S-F, SILGRANIT, anthrazit, mit Ablauffernbedienung, mit Zubehör, reversibel	€ 765,00	267
527601	BLANCO ADIRA 6 S, SILGRANIT, schwarz, mit Ablauffernbedienung, mit Zubehör, reversibel	€ 738,00	230	527627	BLANCO ADIRA XL 6 S-F, SILGRANIT, felsgrau, mit Ablauffernbedienung, mit Zubehör, reversibel	€ 765,00	267
527602	BLANCO ADIRA 6 S, SILGRANIT, anthrazit, mit Ablauffernbedienung, mit Zubehör, reversibel	€ 738,00	230	527628	BLANCO ADIRA XL 6 S-F, SILGRANIT, vulkangrau, mit Ablauffernbedienung, mit Zubehör, reversibel	€ 765,00	267
527603	BLANCO ADIRA 6 S, SILGRANIT, felsgrau, mit Ablauffernbedienung, mit Zubehör, reversibel	€ 738,00	230	527629	BLANCO ADIRA XL 6 S-F, SILGRANIT, weiß, mit Ablauffernbedienung, mit Zubehör, reversibel	€ 765,00	267
527604	BLANCO ADIRA 6 S, SILGRANIT, vulkangrau, mit Ablauffernbedienung, mit Zubehör, reversibel	€ 738,00	230	527630	BLANCO ADIRA XL 6 S-F, SILGRANIT, softweiß, mit Ablauffernbedienung, mit Zubehör, reversibel	€ 765,00	267
527605	BLANCO ADIRA 6 S, SILGRANIT, weiß, mit Ablauffernbedienung, mit Zubehör, reversibel	€ 738,00	230	527631	BLANCO ADIRA XL 6 S-F, SILGRANIT, tartufo, mit Ablauffernbedienung, mit Zubehör, reversibel	€ 765,00	267
527606	BLANCO ADIRA 6 S, SILGRANIT, softweiß, mit Ablauffernbedienung, mit Zubehör, reversibel	€ 738,00	230	527632	BLANCO ADIRA XL 6 S-F, SILGRANIT, cafe, mit Ablauffernbedienung, mit Zubehör, reversibel	€ 765,00	267
527607	BLANCO ADIRA 6 S, SILGRANIT, tartufo, mit Ablauffernbedienung, mit Zubehör, reversibel	€ 738,00	230	527644	Sink Drainer 2-in-1, Kunststoff, schwarzgrau		466
527608	BLANCO ADIRA 6 S, SILGRANIT, cafe, mit Ablauffernbedienung, mit Zubehör, reversibel	€ 738,00	230	527647	BLANCO KANO, Messing, galvanisch, chrom	€ 251,00	385
527609	BLANCO ADIRA 6 S-F, SILGRANIT, schwarz, mit Ablauffernbedienung, mit Zubehör, reversibel	€ 886,00	266	527648	BLANCO KANO-S, Messing, galvanisch, chrom	€ 337,00	383
527610	BLANCO ADIRA 6 S-F, SILGRANIT, anthrazit, mit Ablauffernbedienung, mit Zubehör, reversibel	€ 886,00	266	527649	BLANCO KANO-S, Messing, SILGRANIT-Look zweifarbig, anthrazit/chrom	€ 458,00	384
527611	BLANCO ADIRA 6 S-F, SILGRANIT, felsgrau, mit Ablauffernbedienung, mit Zubehör, reversibel	€ 886,00	266	527650	BLANCO KANO-S, Messing, SILGRANIT-Look zweifarbig, silgranitweiß/chrom	€ 458,00	384
527612	BLANCO ADIRA 6 S-F, SILGRANIT, vulkangrau, mit Ablauffernbedienung, mit Zubehör, reversibel	€ 886,00	266	527651	BLANCO KANO-S, Messing, SILGRANIT-Look zweifarbig, cafe/chrom	€ 458,00	384
527613	BLANCO ADIRA 6 S-F, SILGRANIT, weiß, mit Ablauffernbedienung, mit Zubehör, reversibel	€ 886,00	266	527652	BLANCO KANO-S, Messing, SILGRANIT-Look zweifarbig, silgranitschwarz/chrom	€ 458,00	384
527614	BLANCO ADIRA 6 S-F, SILGRANIT, softweiß, mit Ablauffernbedienung, mit Zubehör, reversibel	€ 886,00	266	527653	BLANCO KANO-S, Messing, Sonderfarbe, schwarz matt	€ 370,00	383
527615	BLANCO ADIRA 6 S-F, SILGRANIT, tartufo, mit Ablauffernbedienung, mit Zubehör, reversibel	€ 886,00	266	527654	BLANCO KANO-S, Messing, SILGRANIT-Look zweifarbig, vulkangrau/chrom	€ 458,00	384
527616	BLANCO ADIRA 6 S-F, SILGRANIT, cafe, mit Ablauffernbedienung, mit Zubehör, reversibel	€ 886,00	266	527655	BLANCO KANO-S, Messing, SILGRANIT-Look zweifarbig, softweiß/chrom	€ 458,00	384
				527656	BLANCO CHOICE Icona, Edelstahl, massiv, Edelstahl gebürstet	€ 1519,00	325
				527657	BLANCO CHOICE Icona, Edelstahl, Sonderfarbe, schwarz matt	€ 1645,00	325
				527658	BLANCO CHOICE Icona, Edelstahl, PVD, satin gold	€ 1772,00	325
				527659	BLANCO CHOICE Icona, Edelstahl, PVD, satin dark steel	€ 1772,00	325

NUMERISCHE PRODUKTÜBERSICHT

ARTIKEL-NR.	BESCHREIBUNG	HLP IN € (OHNE MWST.)	SEITE
527660	BLANCO CHOICE.All	€ 2700,00	326
527665	BLANCO Flat Drawer 60 P, Kunststoff, Aluminium, Stahlblech, schwarzgrau	€ 175,00	436
527666	BLANCO Flat Drawer 60 H, Kunststoff, Aluminium, Stahlblech, schwarzgrau	€ 175,00	436
527667	BLANCO Storage Caddy 20, Kunststoff, Aluminium, schwarzgrau	€ 216,00	439
527668	BLANCO Storage Caddy 40, Kunststoff, Aluminium, schwarzgrau	€ 252,00	439
527669	BLANCO Universal Bag XL 40, Kunststoff, Aluminium, schwarzgrau	€ 252,00	438
527671	Wasserkaraffe, Borosilikatglas, Kunstmarmor, Klarglas		450
527672	Wasserkaraffe, Borosilikatglas, Kunstmarmor, Milchglas		450
527673	Water Bottle, Edelstahl, 100% recycelter GRS-Kunststoff, Edelstahl		450
527674	BLANCO ETAGON 6-F, SILGRANIT, schwarz, mit Ablaufernbedienung, mit Zubehör, keine Beckenlage	€ 923,00	106
527675	BLANCO ETAGON 6-F, SILGRANIT, anthrazit, mit Ablaufernbedienung, mit Zubehör, keine Beckenlage	€ 923,00	106
527676	BLANCO ETAGON 6-F, SILGRANIT, felsgrau, mit Ablaufernbedienung, mit Zubehör, keine Beckenlage	€ 923,00	106
527677	BLANCO ETAGON 6-F, SILGRANIT, vulkangrau, mit Ablaufernbedienung, mit Zubehör, keine Beckenlage	€ 923,00	106
527678	BLANCO ETAGON 6-F, SILGRANIT, weiß, mit Ablaufernbedienung, mit Zubehör, keine Beckenlage	€ 923,00	106
527679	BLANCO ETAGON 6-F, SILGRANIT, cafe, mit Ablaufernbedienung, mit Zubehör, keine Beckenlage	€ 923,00	106
527680	BLANCO ETAGON 6-F, SILGRANIT, tartufo, mit Ablaufernbedienung, mit Zubehör, keine Beckenlage	€ 923,00	106
527681	BLANCO ETAGON 6-F, SILGRANIT, softweiß, mit Ablaufernbedienung, mit Zubehör, keine Beckenlage	€ 923,00	106
527690	BLANCO ETAGON 500-F, SILGRANIT, tartufo, ohne Ablaufernbedienung, mit Zubehör, keine Beckenlage	€ 870,00	105
527698	BLANCO LINUS, Messing, PVD, satin platinum	€ 492,00	373
527699	BLANCO LINUS-S, Messing, PVD, satin platinum	€ 580,00	370
527702	BLANCO CULINA-S II, Messing, PVD, satin platinum	€ 1025,00	346
527703	BLANCO CULINA-S II Mini, Messing, PVD, satin platinum	€ 879,00	348
527709	BLANCO ALTA II, Edelstahl, PVD, satin platinum	€ 644,00	359
527710	BLANCO ALTA-S II, Edelstahl, PVD, satin platinum	€ 838,00	357
527721	BLANCO LATO Spülmittelspender, Messing, PVD, satin platinum	€ 196,00	413
527722	BLANCO TORRE Spülmittelspender, Messing, PVD, satin platinum	€ 217,00	415
527731	BLANCO CATRIS-S Flexo, Messing, PVD, satin dark steel	€ 671,00	361
527732	BLANCO LINUS, Messing, PVD, satin dark steel	€ 492,00	373
527733	BLANCO LINUS-S, Messing, PVD, satin dark steel	€ 580,00	370
527736	BLANCO FONTAS II Filter, Messing, PVD, Edelstahl finish UltraResist {k_ edelstahlfinishpvd}	€ 686,00	342
527737	BLANCO FONTAS-S II Filter, Messing, PVD, satin dark steel	€ 809,00	340

ARTIKEL-NR.	BESCHREIBUNG	HLP IN € (OHNE MWST.)	SEITE
527743	BLANCO LATO Spülmittelspender, Messing, PVD, satin dark steel	€ 196,00	413
527744	BLANCO TORRE Spülmittelspender, Messing, PVD, satin dark steel	€ 217,00	415
527746	BLANCO ETAGON 6 für Farbige Komponenten, SILGRANIT, schwarz, ohne Ablaufernbedienung, mit Zubehör, keine Beckenlage	€ 604,00	119
527747	BLANCO ETAGON 6 für Farbige Komponenten, SILGRANIT, vulkangrau, ohne Ablaufernbedienung, mit Zubehör, keine Beckenlage	€ 604,00	119
527748	BLANCO ETAGON 6 für Farbige Komponenten, SILGRANIT, softweiß, ohne Ablaufernbedienung, mit Zubehör, keine Beckenlage	€ 604,00	119
527749	BLANCO ETAGON 6 für Farbige Komponenten, SILGRANIT, anthrazit, ohne Ablaufernbedienung, mit Zubehör, keine Beckenlage	€ 604,00	119
527750	BLANCO ETAGON 6 für Farbige Komponenten, SILGRANIT, felsgrau, ohne Ablaufernbedienung, mit Zubehör, keine Beckenlage	€ 604,00	119
527751	BLANCO ETAGON 6 für Farbige Komponenten, SILGRANIT, weiß, ohne Ablaufernbedienung, mit Zubehör, keine Beckenlage	€ 604,00	119
527752	BLANCO ETAGON 6 für Farbige Komponenten, SILGRANIT, cafe, ohne Ablaufernbedienung, mit Zubehör, keine Beckenlage	€ 604,00	119
527753	BLANCO ETAGON 6 für Farbige Komponenten, SILGRANIT, tartufo, ohne Ablaufernbedienung, mit Zubehör, keine Beckenlage	€ 604,00	119
527754	BLANCO ETAGON 500-U für Farbige Komponenten, SILGRANIT, schwarz, ohne Ablaufernbedienung, mit Zubehör, keine Beckenlage	€ 564,00	118
527755	BLANCO ETAGON 500-U für Farbige Komponenten, SILGRANIT, vulkangrau, ohne Ablaufernbedienung, mit Zubehör, keine Beckenlage	€ 564,00	118
527756	BLANCO ETAGON 500-U für Farbige Komponenten, SILGRANIT, softweiß, ohne Ablaufernbedienung, mit Zubehör, keine Beckenlage	€ 564,00	118
527757	BLANCO ETAGON 500-U für Farbige Komponenten, SILGRANIT, anthrazit, ohne Ablaufernbedienung, mit Zubehör, keine Beckenlage	€ 564,00	118
527758	BLANCO ETAGON 500-U für Farbige Komponenten, SILGRANIT, felsgrau, ohne Ablaufernbedienung, mit Zubehör, keine Beckenlage	€ 564,00	118
527759	BLANCO ETAGON 500-U für Farbige Komponenten, SILGRANIT, weiß, ohne Ablaufernbedienung, mit Zubehör, keine Beckenlage	€ 564,00	118
527760	BLANCO ETAGON 500-U für Farbige Komponenten, SILGRANIT, cafe, ohne Ablaufernbedienung, mit Zubehör, keine Beckenlage	€ 564,00	118
527761	BLANCO ETAGON 500-U für Farbige Komponenten, SILGRANIT, tartufo, ohne Ablaufernbedienung, mit Zubehör, keine Beckenlage	€ 564,00	118
527762	BLANCO ETAGON 700-U für Farbige Komponenten, SILGRANIT, schwarz, ohne Ablaufernbedienung, mit Zubehör, keine Beckenlage	€ 613,00	115
527763	BLANCO ETAGON 700-U für Farbige Komponenten, SILGRANIT, vulkangrau, ohne Ablaufernbedienung, mit Zubehör, keine Beckenlage	€ 613,00	115

NUMERISCHE PRODUKTÜBERSICHT

ARTIKEL-NR.	BESCHREIBUNG	HLP IN € (OHNE MWST.)	SEITE	ARTIKEL-NR.	BESCHREIBUNG	HLP IN € (OHNE MWST.)	SEITE
527764	BLANCO ETAGON 700-U für Farbige Komponenten, SILGRANIT, softweiß, ohne Ablauferrbedienung, mit Zubehör, keine Beckenlage	€ 613,00	115	527795	BLANCO SUBLINE 500-U für Farbige Komponenten, SILGRANIT, vulkangrau, ohne Ablauferrbedienung, keine Beckenlage	€ 440,00	122
527765	BLANCO ETAGON 700-U für Farbige Komponenten, SILGRANIT, anthrazit, ohne Ablauferrbedienung, mit Zubehör, keine Beckenlage	€ 613,00	115	527796	BLANCO SUBLINE 500-U für Farbige Komponenten, SILGRANIT, softweiß, ohne Ablauferrbedienung, keine Beckenlage	€ 440,00	122
527766	BLANCO ETAGON 700-U für Farbige Komponenten, SILGRANIT, felsgrau, ohne Ablauferrbedienung, mit Zubehör, keine Beckenlage	€ 613,00	115	527797	BLANCO SUBLINE 500-U für Farbige Komponenten, SILGRANIT, anthrazit, ohne Ablauferrbedienung, keine Beckenlage	€ 440,00	122
527767	BLANCO ETAGON 700-U für Farbige Komponenten, SILGRANIT, weiß, ohne Ablauferrbedienung, mit Zubehör, keine Beckenlage	€ 613,00	115	527798	BLANCO SUBLINE 500-U für Farbige Komponenten, SILGRANIT, felsgrau, ohne Ablauferrbedienung, keine Beckenlage	€ 440,00	122
527768	BLANCO ETAGON 700-U für Farbige Komponenten, SILGRANIT, cafe, ohne Ablauferrbedienung, mit Zubehör, keine Beckenlage	€ 613,00	115	527799	BLANCO SUBLINE 500-U für Farbige Komponenten, SILGRANIT, weiß, ohne Ablauferrbedienung, keine Beckenlage	€ 440,00	122
527769	BLANCO ETAGON 700-U für Farbige Komponenten, SILGRANIT, tartufo, ohne Ablauferrbedienung, mit Zubehör, keine Beckenlage	€ 613,00	115	527800	BLANCO SUBLINE 500-U für Farbige Komponenten, SILGRANIT, cafe, ohne Ablauferrbedienung, keine Beckenlage	€ 440,00	122
527770	BLANCO PLEON 6 für Farbige Komponenten, SILGRANIT, schwarz, ohne Ablauferrbedienung, keine Beckenlage	€ 437,00	123	527801	BLANCO SUBLINE 500-U für Farbige Komponenten, SILGRANIT, tartufo, ohne Ablauferrbedienung, keine Beckenlage	€ 440,00	122
527771	BLANCO PLEON 6 für Farbige Komponenten, SILGRANIT, vulkangrau, ohne Ablauferrbedienung, keine Beckenlage	€ 437,00	123	527802	BLANCO SUBLINE 700-U für Farbige Komponenten, SILGRANIT, schwarz, ohne Ablauferrbedienung, keine Beckenlage	€ 500,00	117
527772	BLANCO PLEON 6 für Farbige Komponenten, SILGRANIT, softweiß, ohne Ablauferrbedienung, keine Beckenlage	€ 437,00	123	527803	BLANCO SUBLINE 700-U für Farbige Komponenten, SILGRANIT, vulkangrau, ohne Ablauferrbedienung, keine Beckenlage	€ 500,00	117
527773	BLANCO PLEON 6 für Farbige Komponenten, SILGRANIT, anthrazit, ohne Ablauferrbedienung, keine Beckenlage	€ 437,00	123	527804	BLANCO SUBLINE 700-U für Farbige Komponenten, SILGRANIT, softweiß, ohne Ablauferrbedienung, keine Beckenlage	€ 500,00	117
527774	BLANCO PLEON 6 für Farbige Komponenten, SILGRANIT, felsgrau, ohne Ablauferrbedienung, keine Beckenlage	€ 437,00	123	527805	BLANCO SUBLINE 700-U für Farbige Komponenten, SILGRANIT, anthrazit, ohne Ablauferrbedienung, keine Beckenlage	€ 500,00	117
527775	BLANCO PLEON 6 für Farbige Komponenten, SILGRANIT, weiß, ohne Ablauferrbedienung, keine Beckenlage	€ 437,00	123	527806	BLANCO SUBLINE 700-U für Farbige Komponenten, SILGRANIT, felsgrau, ohne Ablauferrbedienung, keine Beckenlage	€ 500,00	117
527776	BLANCO PLEON 6 für Farbige Komponenten, SILGRANIT, cafe, ohne Ablauferrbedienung, keine Beckenlage	€ 437,00	123	527807	BLANCO SUBLINE 700-U für Farbige Komponenten, SILGRANIT, weiß, ohne Ablauferrbedienung, keine Beckenlage	€ 500,00	117
527777	BLANCO PLEON 6 für Farbige Komponenten, SILGRANIT, tartufo, ohne Ablauferrbedienung, keine Beckenlage	€ 437,00	123	527808	BLANCO SUBLINE 700-U für Farbige Komponenten, SILGRANIT, cafe, ohne Ablauferrbedienung, keine Beckenlage	€ 500,00	117
527786	BLANCO SUBLINE 400-U für Farbige Komponenten, SILGRANIT, schwarz, ohne Ablauferrbedienung, keine Beckenlage	€ 361,00	124	527809	BLANCO SUBLINE 700-U für Farbige Komponenten, SILGRANIT, tartufo, ohne Ablauferrbedienung, keine Beckenlage	€ 500,00	117
527787	BLANCO SUBLINE 400-U für Farbige Komponenten, SILGRANIT, vulkangrau, ohne Ablauferrbedienung, keine Beckenlage	€ 361,00	124	527810	BLANCO SUBLINE 340/160-U für Farbige Komponenten, SILGRANIT, schwarz, ohne Ablauferrbedienung, Becken rechts	€ 505,00	120
527788	BLANCO SUBLINE 400-U für Farbige Komponenten, SILGRANIT, softweiß, ohne Ablauferrbedienung, keine Beckenlage	€ 361,00	124	527811	BLANCO SUBLINE 340/160-U für Farbige Komponenten, SILGRANIT, vulkangrau, ohne Ablauferrbedienung, Becken rechts	€ 505,00	120
527789	BLANCO SUBLINE 400-U für Farbige Komponenten, SILGRANIT, anthrazit, ohne Ablauferrbedienung, keine Beckenlage	€ 361,00	124	527812	BLANCO SUBLINE 340/160-U für Farbige Komponenten, SILGRANIT, softweiß, ohne Ablauferrbedienung, Becken rechts	€ 505,00	120
527790	BLANCO SUBLINE 400-U für Farbige Komponenten, SILGRANIT, felsgrau, ohne Ablauferrbedienung, keine Beckenlage	€ 361,00	124	527813	BLANCO SUBLINE 340/160-U für Farbige Komponenten, SILGRANIT, anthrazit, ohne Ablauferrbedienung, Becken rechts	€ 505,00	120
527791	BLANCO SUBLINE 400-U für Farbige Komponenten, SILGRANIT, weiß, ohne Ablauferrbedienung, keine Beckenlage	€ 361,00	124	527814	BLANCO SUBLINE 340/160-U für Farbige Komponenten, SILGRANIT, felsgrau, ohne Ablauferrbedienung, Becken rechts	€ 505,00	120
527792	BLANCO SUBLINE 400-U für Farbige Komponenten, SILGRANIT, cafe, ohne Ablauferrbedienung, keine Beckenlage	€ 361,00	124	527815	BLANCO SUBLINE 340/160-U für Farbige Komponenten, SILGRANIT, weiß, ohne Ablauferrbedienung, Becken rechts	€ 505,00	120
527793	BLANCO SUBLINE 400-U für Farbige Komponenten, SILGRANIT, tartufo, ohne Ablauferrbedienung, keine Beckenlage	€ 361,00	124	527816	BLANCO SUBLINE 340/160-U für Farbige Komponenten, SILGRANIT, cafe, ohne Ablauferrbedienung, Becken rechts	€ 505,00	120
527794	BLANCO SUBLINE 500-U für Farbige Komponenten, SILGRANIT, schwarz, ohne Ablauferrbedienung, keine Beckenlage	€ 440,00	122	527817	BLANCO SUBLINE 340/160-U für Farbige Komponenten, SILGRANIT, tartufo, ohne Ablauferrbedienung, Becken rechts	€ 505,00	120
				527818	BLANCO SUBLINE 340/160-U für Coloured Components, SILGRANIT, schwarz, ohne Ablauferrbedienung, Becken links	€ 505,00	121
				527819	BLANCO SUBLINE 340/160-U für Farbige Komponenten, SILGRANIT, vulkangrau, ohne Ablauferrbedienung, Becken links	€ 505,00	121

NUMERISCHE PRODUKTÜBERSICHT

ARTIKEL-NR.	BESCHREIBUNG	HLP IN € (OHNE MWST.)	SEITE	ARTIKEL-NR.	BESCHREIBUNG	HLP IN € (OHNE MWST.)	SEITE
527820	BLANCO SUBLINE 340/160-U für Farbige Komponenten, SILGRANIT, softweiß, ohne Ablauferrbedienung, Becken links	€ 505,00	121	527868	Haushaltsmüllbeutel M (15-19 Liter), 50% recycelter Kunststoff		458
527821	BLANCO SUBLINE 340/160-U für Farbige Komponenten, SILGRANIT, anthrazit, ohne Ablauferrbedienung, Becken links	€ 505,00	121	527869	Haushaltsmüllbeutel L (30 Liter), 50% recycelter Kunststoff		458
527822	BLANCO SUBLINE 340/160-U für Farbige Komponenten, SILGRANIT, felsgrau, ohne Ablauferrbedienung, Becken links	€ 505,00	121	527870	Kompostierbare Müllbeutel (6-8 Liter), biologisch abbaubarer Kunststoff		459
527823	BLANCO SUBLINE 340/160-U für Farbige Komponenten, SILGRANIT, weiß, ohne Ablauferrbedienung, Becken links	€ 505,00	121	527871	Kompostierbare Müllbeutel (15-19 Liter), biologisch abbaubarer Kunststoff		459
527824	BLANCO SUBLINE 340/160-U für Farbige Komponenten, SILGRANIT, cafe, ohne Ablauferrbedienung, Becken links	€ 505,00	121	527889	BLANCO Drink Filter Soft M		451
527825	BLANCO SUBLINE 340/160-U für Farbige Komponenten, SILGRANIT, tartufo, ohne Ablauferrbedienung, Becken links	€ 505,00	121	527959	BLANCO KANO-F, Messing, galvanisch, chrom	€ 265,00	407
527826	BLANCO SUBLINE 350/350-U für Farbige Komponenten, SILGRANIT, schwarz, ohne Ablauferrbedienung, keine Beckenlage	€ 531,00	116	527960	BLANCO KANO-F, Messing, galvanisch, chrom	€ 319,00	407
527827	BLANCO SUBLINE 350/350-U für Farbige Komponenten, SILGRANIT, vulkangrau, ohne Ablauferrbedienung, keine Beckenlage	€ 531,00	116	527961	BLANCO KANO-S Vario, Messing, galvanisch, chrom	€ 301,00	381
527828	BLANCO SUBLINE 350/350-U für Farbige Komponenten, SILGRANIT, softweiß, ohne Ablauferrbedienung, keine Beckenlage	€ 531,00	116	527962	BLANCO KANO-S Vario, Messing, SILGRANIT-Look zweifarbig, anthrazit/chrom	€ 410,00	382
527829	BLANCO SUBLINE 350/350-U für Farbige Komponenten, SILGRANIT, anthrazit, ohne Ablauferrbedienung, keine Beckenlage	€ 531,00	116	527963	BLANCO KANO-S Vario, Messing, SILGRANIT-Look zweifarbig, silgranit-schwarz/chrom	€ 410,00	382
527830	BLANCO SUBLINE 350/350-U für Farbige Komponenten, SILGRANIT, felsgrau, ohne Ablauferrbedienung, keine Beckenlage	€ 531,00	116	527964	BLANCO KANO-S Vario, Messing, SILGRANIT-Look zweifarbig, silgranitweiß/chrom	€ 410,00	382
527831	BLANCO SUBLINE 350/350-U für Farbige Komponenten, SILGRANIT, weiß, ohne Ablauferrbedienung, keine Beckenlage	€ 531,00	116	527965	BLANCO KANO-S Vario, Messing, SILGRANIT-Look zweifarbig, cafe/chrom	€ 410,00	382
527832	BLANCO SUBLINE 350/350-U für Farbige Komponenten, SILGRANIT, cafe, ohne Ablauferrbedienung, keine Beckenlage	€ 531,00	116	527966	BLANCO KANO-S Vario, Messing, SILGRANIT-Look zweifarbig, softweiß/chrom	€ 410,00	382
527833	BLANCO SUBLINE 350/350-U für Farbige Komponenten, SILGRANIT, tartufo, ohne Ablauferrbedienung, keine Beckenlage	€ 531,00	116	527967	BLANCO KANO-S Vario, Messing, SILGRANIT-Look zweifarbig, vulkangrau/chrom	€ 410,00	382
527834	BLANCO CLARON 500-U Dark Steel Edition, Edelstahl, Dark Steel, ohne Ablauferrbedienung, keine Beckenlage	€ 1357,00	151	527968	BLANCO KANO-S Vario, Messing, galvanisch, chrom	€ 397,00	381
527835	BLANCO CLARON 700-U Dark Steel Edition, Edelstahl, Dark Steel, ohne Ablauferrbedienung, keine Beckenlage	€ 1411,00	135	527969	BLANCO KANO-S-F Vario, Messing, galvanisch, chrom	€ 392,00	406
527836	BLANCO CLARON 500-IF Dark Steel, Edelstahl, Dark Steel, ohne Ablauferrbedienung, keine Beckenlage	€ 1636,00	156	527970	BLANCO KANO-S-F Vario, Messing, galvanisch, chrom	€ 516,00	406
527837	BLANCO CLARON 700-IF Dark Steel, Edelstahl, Dark Steel, ohne Ablauferrbedienung, keine Beckenlage	€ 1722,00	140	527971	BLANCO SINGOLO XL, Kunststoff, Stahlblech	€ 88,00	433
527838	BLANCO Multi Frame II 60 P CHOICE.All	€ 5511,00	68	574343	Garbehälter aus Edelstahl, Edelstahl	€ 73,00	469
527839	BLANCO Multi Frame II 60 P CHOICE.All	€ 5511,00	68	1565814	Garbehälter aus Edelstahl, Edelstahl	€ 56,00	468
527840	BLANCO Multi Frame II 60 P CHOICE.All	€ 5534,00	69				
527841	BLANCO Multi Frame II 60 P CHOICE.All	€ 5534,00	69				
527842	BLANCO Multi Frame II 60 XL P CHOICE.All	€ 5694,00	70				
527843	BLANCO Multi Frame II 60 XL P CHOICE.All	€ 5694,00	70				
527844	BLANCO Multi Frame II 60 XL P CHOICE.All	€ 5716,00	71				
527845	BLANCO Multi Frame II 60 XL P CHOICE.All	€ 5716,00	71				
527846	BLANCO Multi Frame II 60 P drink.soda	€ 4752,00	72				
527847	BLANCO Multi Frame II 60 P drink.soda	€ 4752,00	72				
527848	BLANCO Multi Frame II 60 P drink.soda	€ 4775,00	73				
527849	BLANCO Multi Frame II 60 P drink.soda	€ 4775,00	73				
527850	BLANCO Multi Frame II 60 XL P drink.soda	€ 4935,00	74				
527851	BLANCO Multi Frame II 60 XL P drink.soda	€ 4935,00	74				
527852	BLANCO Multi Frame II 60 XL P drink.soda	€ 4958,00	75				
527853	BLANCO Multi Frame II 60 XL P drink.soda	€ 4958,00	75				
527854	BLANCO SELECT II 40/2 Combi, Kunststoff, Aluminium, Stahlblech	€ 601,00	421				

MAXIMALE FLEXIBILITÄT.

DAS IDEALE MULTI FRAME II-SYSTEM FÜR ALLE.

BEISPIEL

1.1 Wasseraufbereitungssystem



Multi Frame II mit CHOICE.All



Multi Frame II mit drink.soda



Multi Frame II mit CHOICE.All

1.2 Platzierung der Wasseraufbereitungseinheit



Wasseraufbereitungseinheit links
Je nach individueller Planungssituation



Wasseraufbereitungseinheit rechts
Je nach individueller Planungssituation



Wasseraufbereitungseinheit rechts

1.3 Stauraum – je nach Höhe des Spülenschranks



Multi Frame II
Höhe des Unterschranks von 750 mm bis kleiner als 845 mm
Inklusive einer flachen Schublade



Multi Frame II XL
Höhe des Unterschranks ab 845 mm
Inklusive zwei flachen Schubladen



Multi Frame II XL
Höhe des Unterschranks ab 845 mm
Inklusive zwei flachen Schubladen

1.4 Anzahl Eimer für Abfallsystem



Abfallsystem SELECT II 40/1 Combi mit einem Eimer



Abfallsystem SELECT II 40/2 Combi mit zwei Eimern



Abfallsystem SELECT II 40/2 Combi mit zwei Eimern

ART.-NR. 1

527844

2. Farbe der Armatur



CHOICE Icona



EVOL-S Pro



CHOICE Icona

- Edelstahl gebürstet
- schwarz matt
- satin gold
- satin dark steel

- PVD steel
- schwarz matt
- satin gold

- schwarz matt

ART.-NR. 2

527657

3. Becken/Spüle

Wählen Sie aus dem BLANCO Spülen- und Beckenprogramm.



ETAGON 6

ART.-NR. 3

525889

PLANUNGSHINWEISE

FÜR DIE PLANUNG BLANCO MULTI FRAME II.

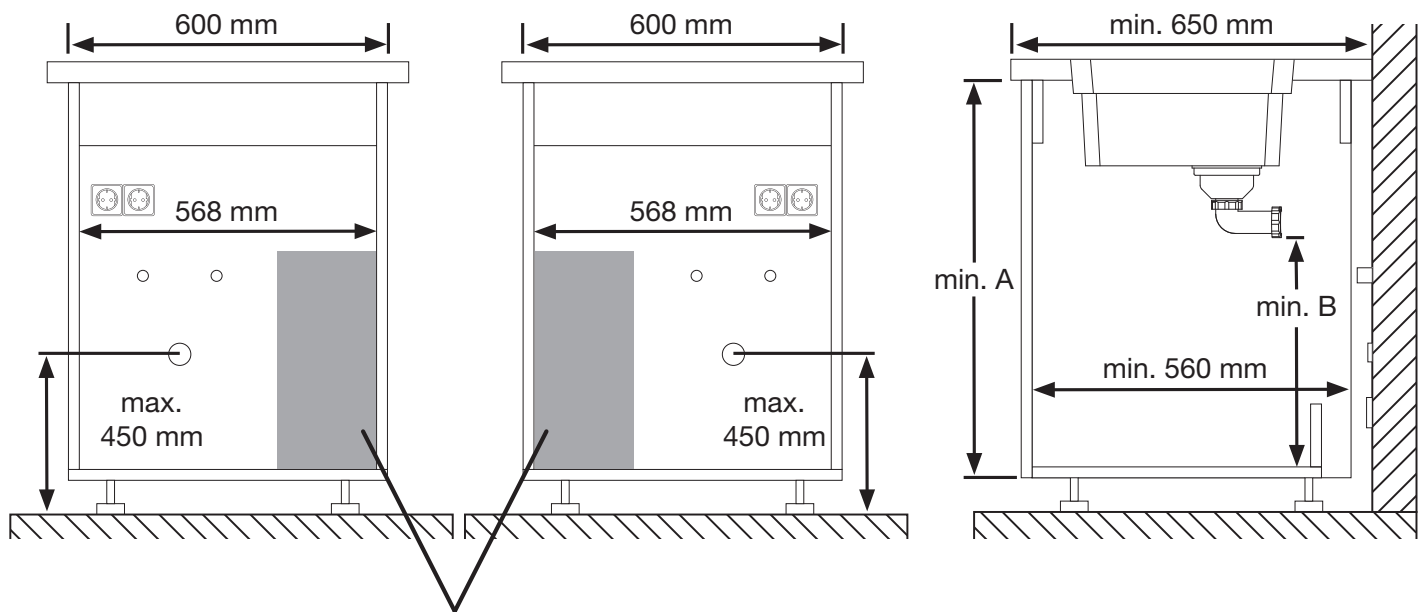

Die Unterschrank-Einheit kann wahlweise links oder rechts im Unterschrank positioniert sein.

Keine Installationen (Wasseranschlüsse oder Steckdosen etc.) hinter der Untertisch-Einheit (200 x 440 mm).

Abb. 1

Modell	Höhe A	Höhe B
Multi Frame II 60 P	750 mm	450 mm
Multi Frame II 60 XL P	845 mm	540 mm

Abb. 2

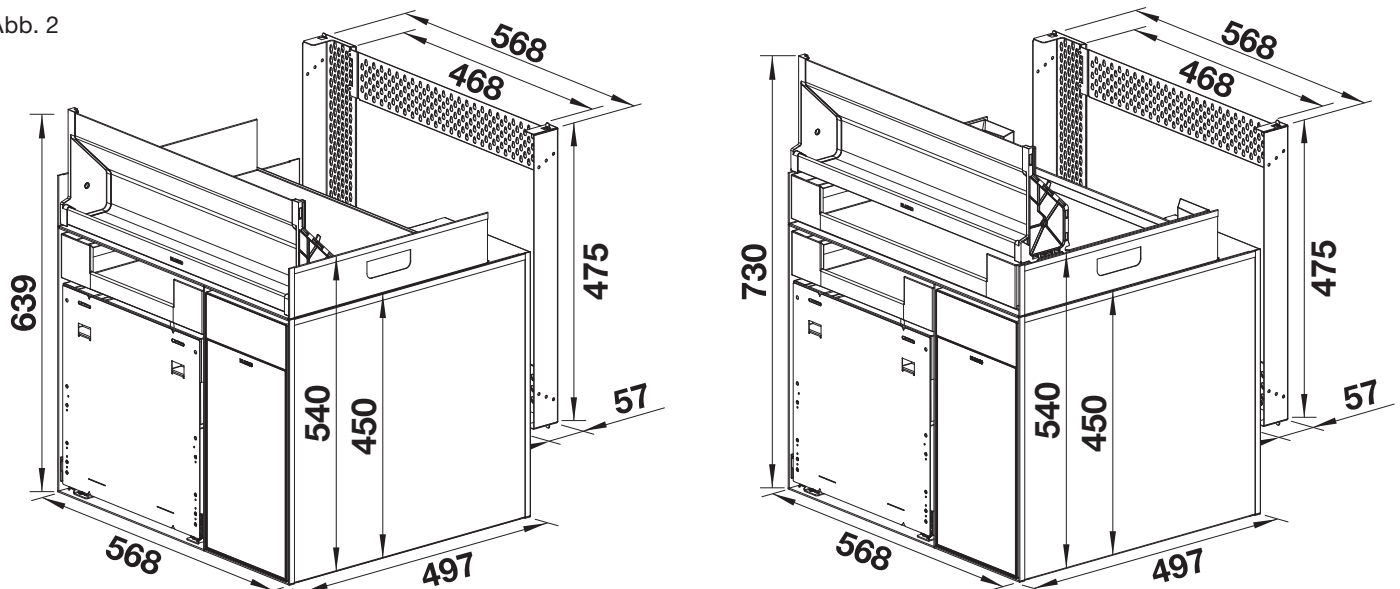

Platzbedarf im Unterschrank Multi Frame II 60 P:

- Höhe min. 750 mm, empfohlen: 780 mm
- Korpusseitenwandstärke 16 mm
- Lichte Innentiefe bis hintere, untere Traverse 500 mm

Platzbedarf im Unterschrank Multi Frame II 60 XL P:

- Höhe min. 845 mm
- Korpusseitenwandstärke 16 mm
- Lichte Innentiefe bis hintere, untere Traverse 500 mm

CHECKLISTE

SPEZIELLE ANFORDERUNGEN UND HINWEISE FÜR DIE MONTAGE VON BLANCO MULTI FRAME II.

- Abwasseranschluss und Wasseranschlüsse warm und kalt (3/8“) sind vorhanden und entsprechen in der Lage der Abbildung 1.
- Die Küche ist zum Montagetermin aufgebaut, die Spüle ist eingebaut.
- Für die Installation der Armatur in die Arbeitsplatte oder Küchenspüle ist eine Bohrung mit 35 mm Durchmesser erforderlich.

Tipp:

Laden Sie die Checkliste als interaktives PDF von blanco.de/unit herunter.

Rechtlicher Hinweis:

BLANCO Multi Frame II sind nur von qualifizierten Monteuren (Fachpersonal) zu installieren.

Die direkte Nutzung von 2 Schutzkontakt-Steckdosen im Unterschrank muss gewährleistet sein (220 - 240 V AC/50)

GERÄT	STROMAUFNAHMEN
Select Auto Move	0,36 A
drink.soda EVOL-S Pro	1,1 A
CHOICE.All	8,8 A

Der maximal zulässige Summenstrom der bauseits installierten Leitung/Sicherung ist zu beachten (Bspw. Drink.System + Spülmaschine o.ä.).

- Die Größe des Unterschranks ist ausreichend, s. Abbildung 1
- Der Unterschrank verfügt über zusätzliche Lüftungsschlitze von mindestens 75 cm² oder ausreichend dimensionierte Öffnungen, um einen dauerhaften Luftaustausch aus dem Unterschrank heraus zu gewährleisten. Gegebenenfalls hintere Quertraverse unten entfernen.
- Die Größe des Raums, in dem der Multi Frame installiert wird, beträgt mindestens 5 m². Sollte der Raum eine geringere Deckenhöhe als 2 m besitzen, muss der Raum größer als 5 m² sein.
- Der maximale Mindestabstand zwischen Armatur und Untertisch-Einheit beträgt maximal 80 cm.
- Bei der Küchenfront des Unterschranks handelt es sich weder um eine Rahmenfront noch um eine geteilte Front.
- Die Seitenwände des Unterschranks haben eine Wandstärke von 16 mm.
- Die empfohlene Arbeitsplattentiefe beträgt 650 mm. Sofern die bauseitigen Voraussetzungen gegeben sind (z. B. keine Aufputzleitung), kann eine Mindestarbeitsplattentiefe von 600 mm ausreichend sein.
- Der BLANCO Multi Frame II ist nicht kompatibel mit einem Feuchteschutzboden.
- Keine weiteren Komponenten/Fremdkomponenten im Unterschrank platzieren.

FÜR JEDEN ANSPRUCH.

VIELSEITIGE BLANCO-EINBAULÖSUNGEN.



EINBAU VON OBEN

Klassischer Einbau von oben mit konventionellem Profilrand bietet eine enorme Vielfalt.

- Große Auswahl an Spülen aus Edelstahl, SILGRANIT und Keramik
- Geeignet für alle Arbeitsplattenmaterialien
- Unkompliziert und schnell im Einbau



IF-FLACHRAND

Elegant-modernes Erscheinungsbild durch flächenbündige Optik.

- Breites Produktprogramm an Edelstahlspülen mit IF-Flachrand
- Bei aufliegendem Einbau auch besonders für Schichtstoff-Arbeitsplatten geeignet
- Ein Modell, zwei Einbaumöglichkeiten:
 - Einbau flach aufliegend (sichere und schnelle Montage)
 - Flächenbündiger Einbau



FLÄCHENBÜNDIGER EINBAU

Optische Einheit von Spüle und Arbeitsplatte ohne störende Kanten – funktional und zeitgemäß.

- Breite Auswahl an SILGRANIT®-Modellen, deren Rand besonders ausgeführt ist
- Empfohlen für Arbeitsplatten aus Natur- oder Kunststein
- Dauerhafte und sichere Verbindung von Spüle und Arbeitsplatte durch mechanische Halteelemente bei Silgranit und das Verfugen mit Dichtstoff (keine Halteelemente bei Keramik).



FÜR JEDEN ANSPRUCH.

VIELSEITIGE BLANCO-EINBAULÖSUNGEN.



UNTERBÜNDIGER EINBAU

Fast stufenloser Einbau von unten für eine modern-elegante Optik.

- Geeignete Silgranit®-Produkte sind mit dem Symbol FU gekennzeichnet
- Geeignet für Schichtstoff-Arbeitsplatten
- Extrem dauerhafte Verklebung mittels Gießharz in einem präzise ausgeführten Arbeitsplattenausschnitt



UNTERBAU

Stufenloser Einbau von Becken für einen harmonischen Gesamteindruck.

- Für Arbeitsplatten aus Natur- oder Kunststein, Keramik und Glas
- Mit speziellen Halteelementen wird die Spüle von unten an der Arbeitsplatte befestigt und mit Dichtstoff verfugt

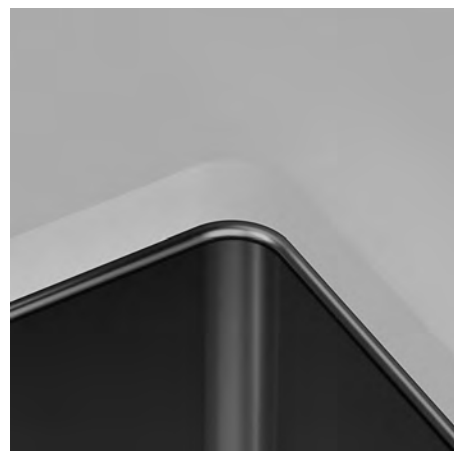

MODUL ZWISCHENGEBAUT

Funktionale Einzelstücke für herausragende Planungen.

- Module eignen sich für alle Arbeitsplattenmaterialien



MONTAGEBEISPIELE.

INDIVIDUELLE EINBAULÖSUNGEN IM DETAIL.



EINBAU VON OBEN

Bei diesem Verfahren wird die Spüle von oben in den Spülenausschnitt eingelegt.

BLANCO Edelstahlspülen mit Profilrand verfügen ab Werk über eine Dichtung, bei Spülen aus Silgranit® oder Keramik wird bauseitig eine Dichtungsschicht angebracht.

Silgranit- und Edelstahlspülen werden mit Halteelementen von unten an der Arbeitsplatte befestigt, Keramikspülen nur aufgelegt.

EDELSTAHL

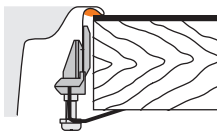

SILGRANIT®

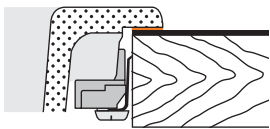

KERAMIK

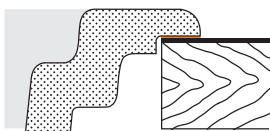

IF-FLACHRAND

Beim aufliegenden Einbauverfahren wird die Spüle von oben in den Spülenausschnitt eingelegt.

Vor dem Einbau wird unter dem Spülenrand eine Dichtungsschicht angebracht. Die Spülen werden mit Halteelementen von unten an der Arbeitsplatte befestigt.

Der flächenbündige Einbau von IF-Spülen entspricht dem klassischen flächenbündigen Einbau.

EDELSTAHL: EINBAU VON OBEN, FLACH AUFLIEGEND

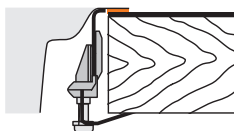

EDELSTAHL: EINBAU FLÄCHENBÜNDIG

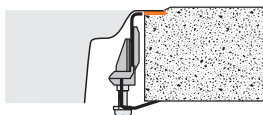

FLÄCHENBÜNDIGER EINBAU

Beim flächenbündigen Verfahren erfolgt der Einbau der Spüle von oben. Hierfür gibt es spezielle Modelle, deren Rand besonders ausgeführt ist.

In die Arbeitsplatte wird ein umlaufender Falz gefräst. In diesen Falz wird Dichtstoff aufgetragen. Die Spüle wird in den Dichtstoff eingelegt und mit Halteelementen von unten an der Arbeitsplatte befestigt.

Keramikspülen werden mit Abstandshaltern ausgerichtet. Der Dichtstoff wird von oben in den Spalt eingespritzt.

Spannelemente sind nicht vorhanden.

EDELSTAHL

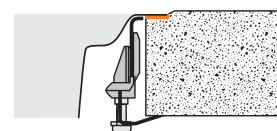

SILGRANIT®

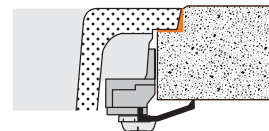

Hinweis: Fräsung kann je nach Modell von der Abbildung abweichen (0° statt wie dargestellt 15°). Bitte Ausschnitt-Daten unter blanco.com beachten.

KERAMIK

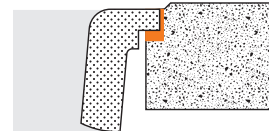

MONTAGEBEISPIELE.

INDIVIDUELLE EINBAULÖSUNGEN IM DETAIL.



UNTERBÜNDIGER EINBAU

Beim unterbündigen Verfahren erfolgt der Einbau der Spüle von unten. Die flächenbündigen Modelle von BLANCO eignen sich auch für den unterbündigen Einbau.

Bei Schichtstoff-Arbeitsplatten wird das Trägermaterial im Bereich des Ausschnitts von unten vollständig bis zur Deckschicht abgefräst.

Kleber wird auf den Spülenrand aufgetragen, der dann auf dem Laminat positioniert wird. Durch zusätzliches Aufbringen von Gussharz auf der Unterseite ist die Spüle dauerhaft mit der Arbeitsplatte verbunden.

SILGRANIT®

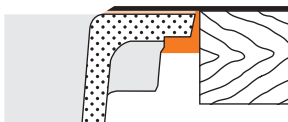

MODUL ZWISCHENGEBAUT

Zwischengebaute Module ersetzen auf einer definierten Breite die Arbeitsplatte. Das Modul wird auf den Spülenunterschrank aufgelegt und mit Schrauben befestigt. Das Arbeitsplattenmaterial wird – je nach Planungssituation – rechts und links angelegt und mit einer Dichtungsschicht versehen.

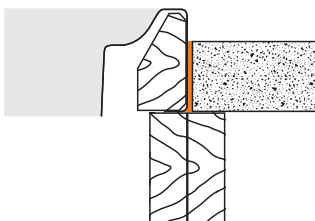

UNTERBAU

Die speziellen BLANCO-Unterbaubecken können von unten in nicht wasserziehende Arbeitsplatten aus Naturstein oder Verbundwerkstoff eingebaut werden. Dünne Arbeitsplatten < 20 mm müssen zusätzlich unterfüttert werden. Zwischen Spülenrand und Arbeitsplatten-Unterkante wird eine Dichtungsschicht aufgebracht.

Mit speziellen Halteelementen wird die Spüle an der Arbeitsplatte befestigt. Zur Verschraubung in Arbeitsplatten aus Naturstein oder Verbundwerkstoffen dienen spezielle Dübel.

EDELSTAHL: UNTERBAU-BECKEN

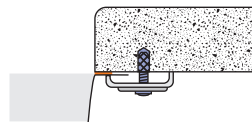

SILGRANIT®: UNTERBAU-BECKEN

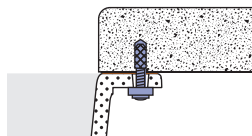

KERAMIK: UNTERBAU-BECKEN

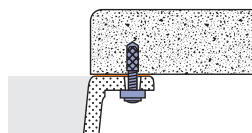

FÜR DIE PERFEKTE HARMONIE.

BALANCE AM WICHTIGSTEN ORT ZU HAUSE.

1. Wählen Sie Ihre Spüle ohne Ablaufkomponenten



DIE SPÜLEN SIND IN FOLGENDEN SILGRANIT-FARBEN ERHÄLTlich:



2. Wählen Sie das passende InFino Ablaufsystem mit farbigen Komponenten



DIE KOMPONENTEN SIND IN DEN FOLGENDEN FARBEN ERHÄLTlich



3. Wählen Sie die passende Armatur oder das passende Wassersystem

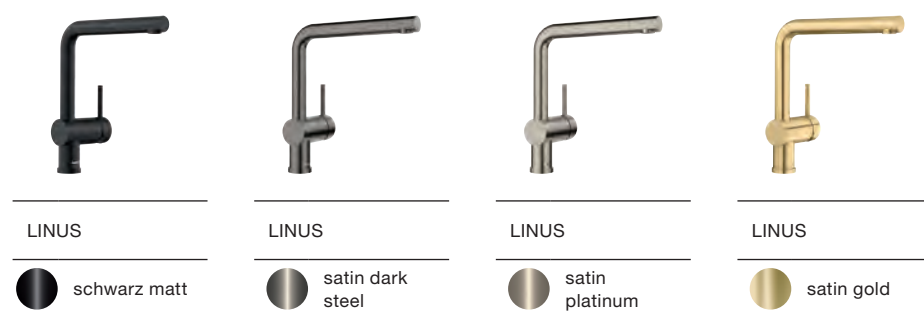







4. Genießen Sie farbliche Harmonie



VIelfalt zum Nachrüsten.

IN ZWEI SCHRITTEN ZUR PASSENDEN ABLAUFFERNBEDIENUNG.

SCHRITT 1: IDENTIFIKATION DES ABLAUFSYSTEMS: Unterschied zwischen InFino- und Standard-Abflusssystem

INFINO-ABLAUFSYSTEM		STANDARD-ABLAUFSYSTEM	
			
			
InFino Manuell ohne Ablauferrnbedienung	InFino MIT Ablauferrnbedienung	Ablaufventil ohne Bowdenzug ohne Ablauferrnbedienung	Ablaufventil mit Bowdenzug MIT Ablauferrnbedienung
+		+	
Nachrüstung einer Ablauferrnbedienung Nachrüstset InFino 232459	Kein Nachrüstset nötig Direkt zu SCHRITT 2 und ein Bedienelement auswählen	Set zur Nachrüstung einer Ablauferrnbedienung Artikelnummer abhängig von Spülentyp und Lieferdatum. Bestellen Sie bitte in unserem Online-Shop für Zubehör und Ersatzteile: www.blanco.de/shop	Kein Nachrüstset nötig Direkt zu SCHRITT 2 und ein Bedienelement auswählen
			

SCHRITT 2: AUSWAHL DER ABLAUFFERNBEDIENUNG: Überprüfung der Kompatibilität anhand folgender Tabelle

ABLAUFFERNBEDIENUNG INFINO-ABLAUFSYSTEM				ABLAUFFERNBEDIENUNG STANDARD-ABLAUFSYSTEM		
Push Control*	LIVIA Zugknopf*	Zugknopf*	Drehbe- tätigung	LIVIA Zugknopf*	Zugknopf*	Drehbetätigung
						

UMRÜSTUNG AUF MANUELLE BEDIENUNG

Kompatibel ausschließlich mit dem InFino-
Abflusssystem

MANUELLER INFINO-STOPFEN

121710



*Erhältlich in verschiedenen Farben

PLANUNGSHINWEISE

FÜR DIE PLANUNG VON BLANCO WASSERSYSTEMEN.



**Hot Heißwassersysteme und Filtersysteme:
Mit einem BLANCO-Abfallsystem (SELECT II Compact)**



Abb. 1

Ohne Abfallsystem



**Sodasysteme: (z.B. BLANCO drink.soda EVOL-S):
Mit einem BLANCO-Abfallsystem (SELECT II Combi)**

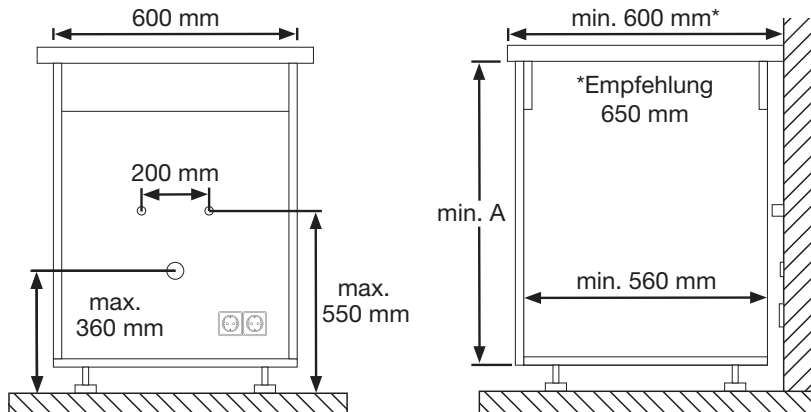
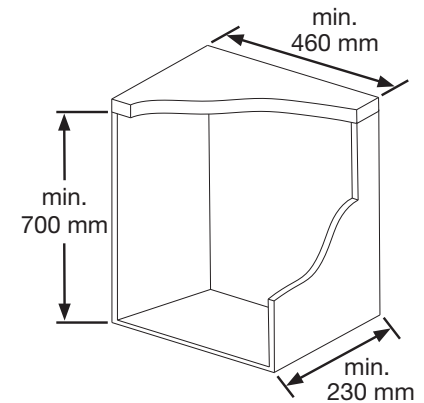
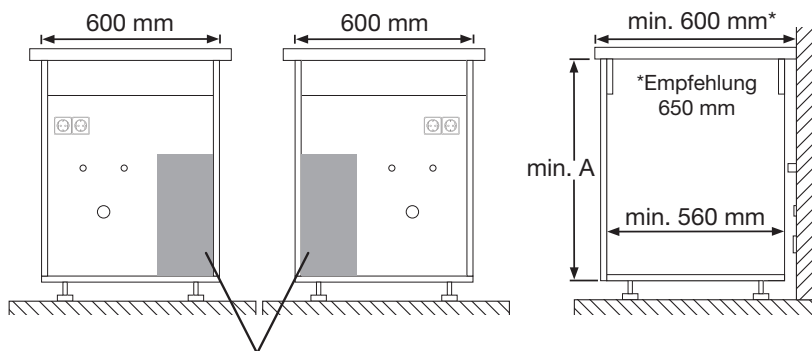

Die Unterschrank-Einheit kann wahlweise links oder rechts im Unterschrank positioniert sein.
Keine Installationen (Wasseranschlüsse oder Steckdosen etc.) hinter der Untertisch-Einheit (200 x 440 mm).

Abb. 2

Ohne Abfallsystem (Erforderlicher Bauraum für die Unterschrank-Einheit)

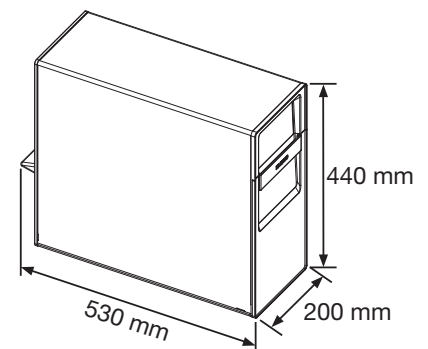

Das System benötigt trotzdem ein Mindestvolumen des Unterschrankes für die warme Abluft oder alternativ ausreichend dimensionierte Lüftungsöffnungen, um einen dauerhaften Luftaustausch aus dem Unterschrank heraus zu gewährleisten.



**All-In-One-Systeme (z.B. BLANCO CHOICE):
Mit einem BLANCO-Abfallsystem (SELECT II Combi)**

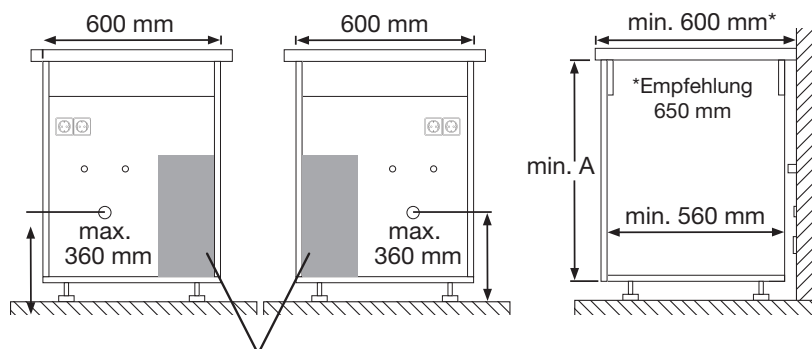

Die Unterschrank-Einheit kann wahlweise links oder rechts im Unterschrank positioniert sein.
Keine Installationen (Wasseranschlüsse oder Steckdosen etc.) hinter der Untertisch-Einheit (200 x 440 mm).

Abb. 3

Ohne Abfallsystem (Erforderlicher Bauraum für die Unterschrank-Einheit)

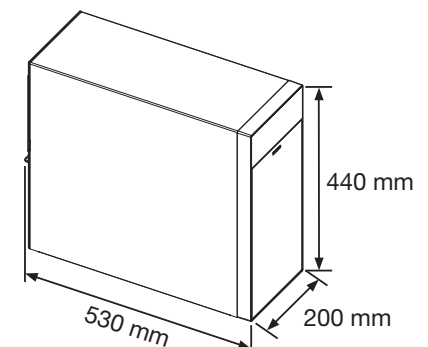

Das System benötigt trotzdem ein Mindestvolumen des Unterschrankes für die warme Abluft oder alternativ ausreichend dimensionierte Lüftungsöffnungen, um einen dauerhaften Luftaustausch aus dem Unterschrank heraus zu gewährleisten.

CHECKLISTE

SPEZIELLE ANFORDERUNGEN UND HINWEISE FÜR DIE MONTAGE VON BLANCO WASSERSYSTEMEN:

RECHTLICHTER HINWEIS:

BLANCO empfiehlt, BLANCO Küchenarmaturen und Wassersysteme nur durch geschulte Fachkräfte installieren zu lassen. Fachkräfte im genannten Sinne sind:

- Handwerker, die technische Einrichtungen für Gas, Strom und Wasser in Gebäuden einbauen und betreuen.
- Fachbetriebe, die in ein Installateurverzeichnis eines Wasserversorgungsunternehmens eingetragen sind.
- Geschulte Küchenmonteure, die eine Zusatzqualifikation für „festgelegte Sanitär Tätigkeiten bei der Küchen- und Möbelmontage“ oder vergleichbares haben. Dabei ist sicherzustellen, dass die technischen Regeln der Trinkwasserinstallation DIN EN 806; DIN EN 1717 eingehalten werden.

ALLGEMEINE ANFORDERUNGEN FÜR DIE MONTAGE VON BLANCO WASSERSYSTEMEN:

- Abwasseranschluss und Wasseranschlüsse warm und kalt (3/8“) sind vorhanden und entsprechen in der Lage den Abbildungen 1, 2 oder 3.
- Die Küche ist zum Montagetermin aufgebaut, die Spüle ist eingebaut.
- Für die Installation der Armatur in die Arbeitsplatte oder Küchenspüle ist eine Bohrung mit 35 mm Durchmesser erforderlich.

Tipp:

Laden Sie die Checkliste als interaktives PDF von blanco.de/unit herunter.

Für die BLANCO Wassersysteme muss die direkte Nutzung von folgender Anzahl an Schutzkontakt-Steckdosen im Unterschrank gewährleistet sein (220 - 240 V AC/50 Hz):

GERÄT	STROMAUFNAHMEN	ANZAHL STECKDOSEN
drink.filter	0,5 A	1
Drink.hot TAMPERA	10 A	1
drink.hot EVOL-S Pro / Mono	10 A	2
drink.soda EVOL-S Pro	1,1 A	1
CHOICE.All	8,8 A	1

Der maximal zulässige Summenstrom der bauseits installierten Leitung/Sicherung ist zu beachten (Bspw. Drink.System + Spülmaschine o.ä.).

- Der Aufstellort ist dauerhaft frostfrei und die Raumtemperatur beträgt zwischen 16 – 43 °C.
- Die Größe des Unterschranks ist ausreichend entsprechend den Abbildungen 1, 2 oder 3.
- Die Unterschrankhöhe (A) ist mindestens 715 mm (Empfehlung 780 mm)
- Die Arbeitsplatte hat ein Mindestdiefe entsprechend den Abbildungen 1, 2 oder 3.

Zusätzlich für BLANCO drink.systems (z.B. BLANCO Soda oder BLANCO CHOICE):

- Der Unterschrank besitzt das erforderliche Mindestvolumen entsprechenden den Abbildungen 1, 2 oder 3 und zusätzlich Lüftungsschlitze von mindestens 75 cm² oder alternativ ausreichend dimensionierte Öffnungen, um einen dauerhaften Luftaustausch aus dem Unterschrank heraus zu gewährleisten.
- Die Größe des Raums, in dem das System installiert beträgt mindestens 5 m². Sollte der Raum eine geringere Deckenhöhe als 2 m besitzen, muss der Raum größer als 5 m² sein.
- Der maximale Mindestabstand zwischen Armatur und Unterschrankeinheit ist max. 80 cm.

Hinweis: Zur vollständigen Montage ist eventuell Anschlussmaterial zum Anschluss an den Siphon notwendig.

QUALITÄT BIS INS DETAIL.

BLANCO KÜCHENARMATUREN.

BLANCO Küchenarmaturen sind technisch auf dem neuesten Stand und unterliegen strengsten Qualitätskontrollen. Sollten dennoch Probleme auftreten, steht Ihnen der BLANCO-Service zur Verfügung.

NACHRÜSTUNG STRAHLREGLERSET

Zahlreiche Armaturen wie zum Beispiel LINUS HD, LINUS-S HD oder auch CANDOR HD lassen sich mit dem Strahlregler mit Klar- und Perlstrahl für Hochdruck-Armaturen schnell und einfach nachrüsten. Vor dem Kauf des BLANCO-Strahlregler set empfehlen wir die Rückfrage zur Kompatibilität beim zuständigen technischen Kundendienst.

VORTEILE DER STRAHLARTEN AUF EINEN BLICK

Klarstrahl

- Kristallklar
- Leise
- Spritzarm

Perlstrahl

- Luftdurchmisch
- Weich
- Kräftig

STRAHLREGLERSET mit Klar- und Perlstrahl für Hochdruck-Armaturen Art.-Nr. 521746



MONTAGE UND PFLEGE – SICHERER EINBAU UND PERFEKTE PFLEGE

- Installation durch einen zugelassenen Fachmann empfohlen.
- Reinigung der Küchenarmaturen-Oberflächen nicht mit scharfen bzw. abrasiven Reinigungshilfen. Wir empfehlen DailyClean+ für eine schonende und gründliche Reinigung.
- Bei schwächer werdendem Wasserdurchfluss Strahlregler ausspülen.

Um die Armatur vor Verschmutzungen und Beschädigungen zu schützen (Undichtheit, geringere Wasserdurchflussmenge), ist der Einbau eines im Lieferumfang enthaltenen Schmutzsiebes zwischen Eckventil und Anschluss-Schlauch obligatorisch.

SCHMUTZFILTER-SIEB Art.-Nr. 118840



DAILYCLEAN+ Art.-Nr. 526305



ANSCHLUSSSCHEMA



NIEDERDRUCK-KÜCHENARMATUREN

(drucklose Armaturen) sind mit drei Anschluss-Schläuchen ausgestattet. Ein Schlauch dient zum Anschluss an das Kaltwassernetz, die beiden anderen Schläuche werden am Boiler installiert.



Küchenarmatur mit Rohrauslauf

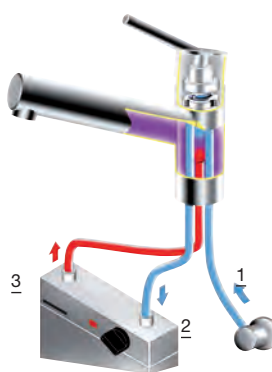

1 Kaltwasser-Anschluss 2 Kaltwasser



Küchenarmatur mit Schlauchbrause

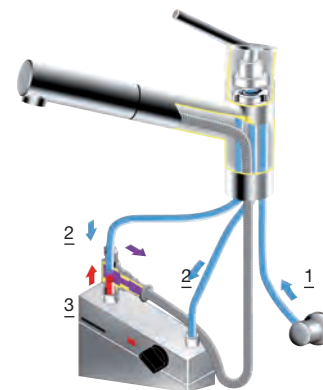

3 Warmwasser

BLANCO STRAHLARTEN.

KLARSTRAHL UND PERLSTRAHL IM VERGLEICH.



Klarstrahl



Perlstrahl

Bei der Mehrzahl der Armaturen wird der kräftige, luftdurchmischte Perlstrahl als Standard eingesetzt. Der klare, ursprüngliche Wasserstrahl, der auch unter der technischen Bezeichnung „Laminarstrahl“ bekannt ist, wird bei BLANCO als „Klarstrahl“ bezeichnet.

Mit diesem Begriff wird das für den freien Wasserfluss Charakteristische hervorgehoben: Klarheit, Reinheit und sanfte Kraft. Liegen die Stärken des Perlstrahls in seiner Dynamik, überzeugt der Klarstrahl durch Natürlichkeit.

Kristallklar, geräusch- und spritzarm kennzeichnet den Klarstrahl hörbare Ruhe und sichtbare Sauberkeit. Sein leises, turbulenzarmes Fließbild minimiert Spritzwasser und Wasserzerstäubung. Das Ergebnis: weniger Wasserflecken, weniger Wischen, mehr Reinheit auf der Armatur und in der Spüle.

Im Vergleich zum geradlinigem und ruhigem Klarstrahl ermöglicht der wirbelförmige Perlstrahl, dank der Luftmischung, eine bessere Reinigung.

ANGEBOT UND NACHRÜSTUNG

BLANCO stattet aktuell PANERA-S und die AVONA-Familie mit Klarstrahl aus. Zahlreiche Armaturen wie zum Beispiel LINUS HD, LINUS-S HD oder auch CANDOR HD lassen sich mit dem Strahlregler-Set mit Klar- und Perlstrahl für Hochdruck-Armaturen (Art.-Nr. 521746) schnell und einfach nachrüsten. Vor dem Kauf des BLANCO-Strahlregler-Set empfehlen wir die Rückfrage zur Kompatibilität beim zuständigen technischen Kundendienst.

VORTEILE DER STRAHLARTEN AUF EINEN BLICK:

Klarstrahl

- Kristallklar
- Leise
- Spritzarm

Perlstrahl

- Luftdurchmisch
- Weich
- Kräftig

STRAHLREGLERSET
mit Klar- und Perlstrahl für
Hochdruck-Armaturen
Art.-Nr. 521746



UMWELT UND NACHHALTIGKEIT

INFORMATION ZUR VERORDNUNG (EG) NR. 1907/2006 (REACH).



NACHHALTIGKEITS- UND MANAGEMENT SYSTEM

Seit fast 100 Jahren ist die Marke BLANCO für hochwertige, langlebige Produkte bekannt, die den Alltag in der Küche komfortabler machen. Dabei haben der effiziente und schonende Umgang mit Ressourcen und richtungsweisende Qualitätsstandards auf Premium-Niveau eine extrem hohe Priorität. Nachhaltigkeit in all ihren Facetten ist bei BLANCO seit langem ein fester Bestandteil der Unternehmenskultur und in der gesamten Wertschöpfungskette fest verankert. Es ist unser erklärtes Ziel, eine wirtschaftlich erfolgreiche Entwicklung mit der Übernahme von ökologischer und sozialer Verantwortung zu verbinden.

Das global ausgerichtete BLANCO Management System stellt durch definierte Prozesse und Richtlinien die Erfüllung der Kundenanforderungen sowie der relevanten Gesetze und Normen weltweit sicher. Wir entwickeln es ständig gemäß unseren eigenen Prioritäten weiter, damit es das BLANCO-Geschäftsmodell optimal unterstützt und unseren Anspruch an exzellente Produkt- und Servicequalität unterstreicht. Wir betreiben und zertifizieren das Energiemanagementsystem nach ISO 50001 innerhalb der BLANC & FISCHER Familienholding. Durch eine noch stärkere Vernetzung innerhalb der BLANC & FISCHER Familienholding werden in Zukunft die Nachhaltigkeitsaktivitäten in der gesamten Unternehmensgruppe intensiviert und konkrete Nachhaltigkeitsziele in der Unternehmensstrategie verankert – aus Verantwortung für Umwelt und Gesellschaft, aber auch für unsere Kunden, Partner und Mitarbeiter.

INFORMATION ZUR VERORDNUNG (EG) NR. 1907/2006 (REACH).

Die VERORDNUNG (EG) Nr. 1907/2006 DES EUROPÄISCHEN PARLAMENTS UND DES RATES (REACH) vom 18. Dezember 2006 regelt die Registrierung, Bewertung, Zulassung und Beschränkung chemischer Stoffe innerhalb der EU. Sie enthält auch Bestimmungen zur Weitergabe von Stoffinformationen innerhalb der Lieferkette. Besonders besorgniserregende Stoffe werden in der SVHC (Substances of very high Concern) Kandidatenliste der Europäischen Chemikalienagentur (ECHA) geführt (<https://echa.europa.eu/de/candidate-list-table>).

Die REACH Verordnung wurde mit dem Ziel erlassen, Menschen und die Umwelt vor Gefahren und Risiken, die von chemischen Stoffen ausgehen können, besser zu schützen. Unsere daraus resultierenden Verpflichtungen nehmen wir sehr ernst.

In engem Kontakt zu unseren Lieferanten erfolgt die regelmäßige Abfrage und Bestätigung zur Einhaltung der Vorgaben der Verordnung (EG) Nr. 1907/2006 (REACH). Kontinuierliche, interne Prüfungen belegen dies zusätzlich. Zudem sind die Anforderungen der REACH-Verordnung verbindliche Vorgaben für die Entwicklung und Freigabe unserer Produkte.

Gemäß Artikel 33 der Verordnung (EG) Nr. 1907/2006 (REACH) teilen wir mit, dass unsere Produkte regelmäßig auf die Stoffe der SVHC Kandidatenliste der ECHA überprüft werden. Falls im Rahmen dieser Prüfungen Stoffe gefunden werden, die die zulässigen Mengenanteile überschreiten, informieren wir unsere Kunden entsprechend. Unsere Armaturen erfüllen alle Anforderungen der EG-Trinkwasserrichtlinie.

Unsere Ablaufgarnituren erfüllen alle Anforderungen zur sicheren Verwendung an unseren Küchenspülen. Gemäß der REACH-Verordnung sind wir verpflichtet, darauf hinzuweisen, dass unsere Armaturen, Spülmittelspender und Abfallsysteme sowie Wassersysteme Produkte mit Legierungen enthalten, deren Bleigehalt (EG-Nummer: 231-100-4, CAS-Nummer: 7439-92-1) den festgelegten Anteil von 0,1% überschreitet.

IHR BLANCO PLUS.

DIE VIELEN SERVICE-VORTEILE AUF EINEN BLICK.



Optimale Erreichbarkeit des Vertriebszentrums:

- Montag bis Donnerstag von 8 bis 17 Uhr
- Freitag von 8 bis 16 Uhr
- **Tel. 0800 4 4810 01**



Lieferservice: 48 Stunden – und weniger!

- Sie entscheiden, wie schnell Sie die Artikel wollen
- Mit Paketdienst binnen 24 Stunden bei Auftragserteilung bis 11 Uhr am nächsten Tag (gegen Aufpreis)



Technischer Kundendienst:

- Mo – FR 8-16 Uhr
Fr 8-15 Uhr
- Notdienst Samstag & Sonntag 9-16 Uhr
- Über 30 Kundendienstpartner deutschlandweit
- Online-Shop für Zubehör und Ersatzteile
Tel. 0800 4 48 10 02

Feste Ansprechpartner im Innen- und Aussendienst.

BLANCO unterstützt Sie durch konsequentes Qualitätsmanagement, zuverlässigen **Lieferservice** und einen flächendeckenden **Kundendienst**.

Das ist gelebte Partnerschaft mit den vielen Vorteilen, die nur eine Premiummarke bieten kann.

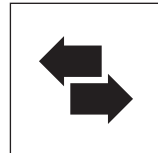

Einsatz von EDI:

- Schneller und zuverlässiger Datentransfer
- Standardisierter Austausch auftragsbezogener Daten
- Zeit- und kostensparend

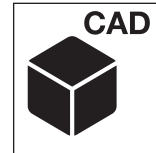

Datenservice:

- Alle Ausschnittsdaten in CAD-gerechten Formaten im Internet-Download:
www.blanco.com
- Bilddaten für Druck und Internet unter Berücksichtigung der Urheberrechte BLANCO

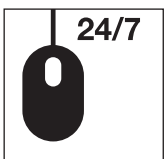

Ersatzteile einfach und schnell bestellen:

- Ersatzteilbestellung direkt im Online-Shop für Zubehör und Ersatzteile:
www.blanco.de/shop
- Ersatzteilgarantie – bis 10 Jahre nach Auslistung eines Modells



Händlerportal: individuelle Online-Informationen























- Ausschnittsdaten im Download
- Online-Shop für Zubehör und Ersatzteile
- Auftragsüberblick
- Verfügbarkeitsprüfung
- jederzeit verfügbar 24 h / 7 Tage
- Ansicht auch für mobile Endgeräte geeignet
- Download von technischen Zeichnungen und Bilddaten, sowie Produktattributen, über das "Produkt Daten Export" möglich







Für den fachgerechten Einbau von BLANCO Spülen, Armaturen und Abfallsystemen empfehlen wir die Ausführung durch einen Fachbetrieb.

SYMBOLE UND ERLÄUTERUNGEN.

SPÜLEN, BECKEN UND MODULE

	Einbau von oben		Beckenradius 0 mm		Beckenradius 20 mm
	Einbau von oben oder unterbündig		Beckenradius 8 mm		Beckenradius 22 mm
	IF-Flachrand		Beckenradius 10 mm		Beckenradius 35 mm
	Flächenbündiger Einbau		Beckenradius 12 mm		Beckenradius 35 mm, 25 mm
	Unterbündiger Einbau		Beckenradius 13 mm		Beckenradius 42 mm
	Unterbau		Beckenradius 14 mm		Beckenradius 60 mm
	Modul zwischengebaut		Beckenradius 15 mm		Beckenradius 80 mm
			InFino mit Ablauffernbedienung		InFino ohne Ablauffernbedienung

DRINK.SYSTEMS UND KÜCHENARMATUREN

	Soda		Vorfensterarmatur		Rohrauslauf
	Filter		Auch in Niederdruck erhältlich		Herauszieh-/ abnehmbare Brause bzw. Auslauf
	Hot		Volume		Umschaltbare Brause
	Senso		Stromversorgung		Hebel links





ABFALLSYSTEME

	1 Eimer		3 Eimer
	2 Eimer		4 Eimer









ORGASYSTEME

	1 Container
	2 Container

MULTI FRAME

	1 Schublade		750 mm Mindest-Korpushöhe
	2 Schublade		845 mm Mindest-Korpushöhe

SERVICE

	Erreichbarkeit		Lieferservice		Online-Shop für Zubehör und Ersatzteile
	Technischer Kundendienst		EDI		Datenservice
	Extranet		Einbau, Montage		

UNSER BLANCO TEAM VOR ORT

IMMER FÜR SIE DA

Das Salesteam in unseren Vertriebsbezirken freut sich auf Ihre Kontaktaufnahme. Wir garantieren schnelle und direkte Problemlösung ohne Umwege. Sie vermissen eine Produktinformation oder haben Fragen zu Lieferzeiten? Sprechen Sie uns an. Sie sind sich nicht sicher, in welcher Region Sie sind? Dann helfen Ihnen die Kollegen am anderen Ende gerne weiter.

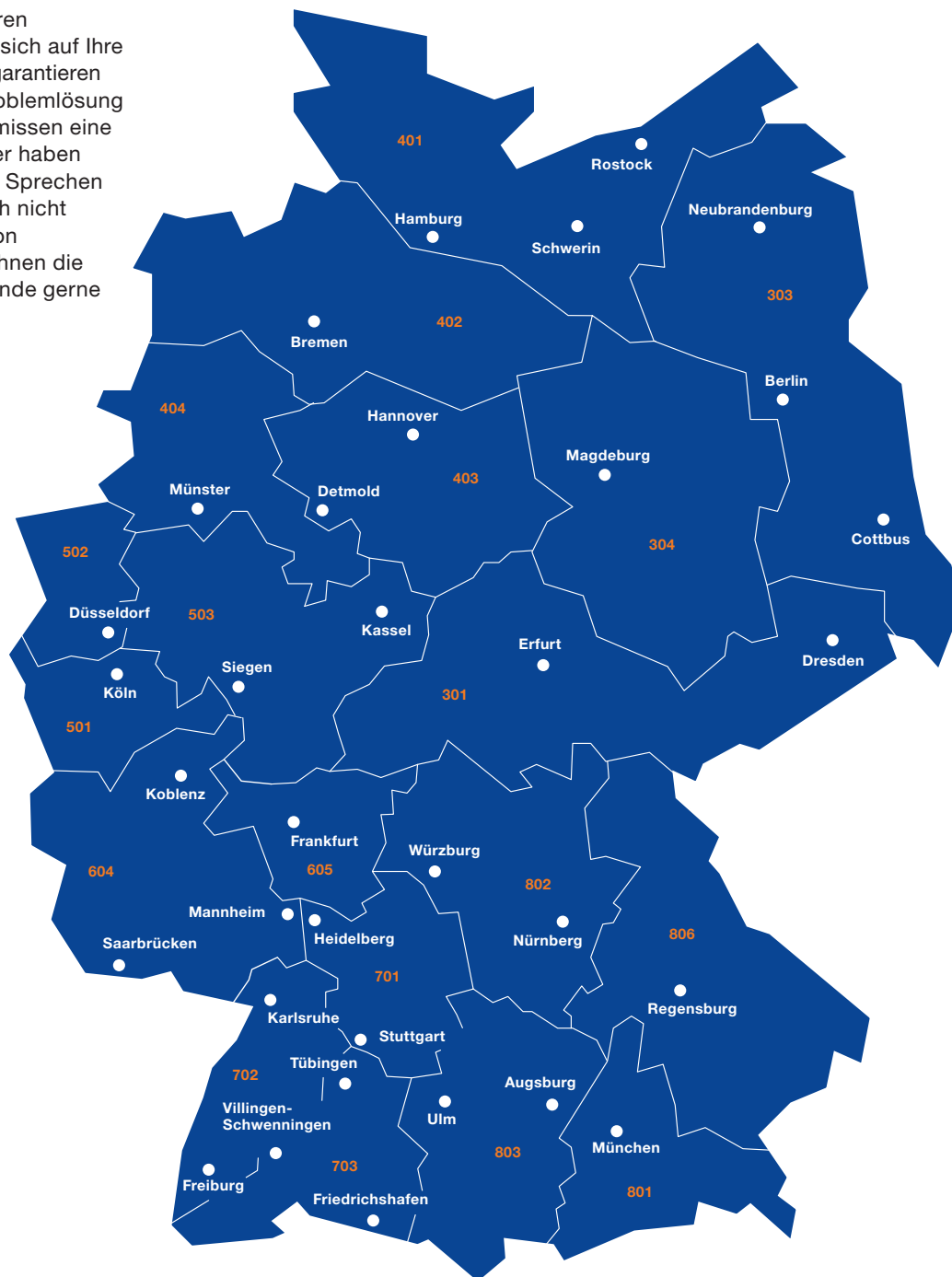

IHR ANSPRECHPARTNER NACH REGIONEN

303	T: 0172 6238468 olaf.schmidt@blanco.de	503	T: 0170 9842971 dirk.loehmann@blanco.de	803	T: 0151 25082199 guenter.schreiber@blanco.de
404	T: 0151 50804590 erwin.wall@blanco.de	701	T: 0151 44253233 andreas.hersacher@blanco.de	403	T: 0172 2869878 joerg.rottherm@blanco.de
502	T: 0172 7708156 marco.friedemann@blanco.de	802	T: 0172 6238509 boris.hudi@blanco.de	501	T: 0172 2102822 thomas.hermanns@blanco.de
604	T: 0172 6238502 gunter.gloeckner@blanco.de	402	T: 0172 7203557 andreas.tucholski@blanco.de	703	T: 0160 98681633 thomas.rothmund@blanco.de
801	T: 0151 10056913 heike.graf@blanco.de	304	T: 0151 16922381 falk.lux@blanco.de	806	T: 0152 08421905 klaus.irschina@blanco.de
401	T: 0172 6238431 stefan.schwanitz@blanco.de	605	T: 0151 59020009 nils.simon@blanco.de		
301	T: 0172 7003826 mike.hielscher@blanco.de	702	T: 0173 3130467 maximilian.schroth@blanco.de		



SO ERREICHEN SIE UNSER ZENTRALES BLANCO TEAM

VERTRIEBSZENTRUM DEUTSCHLAND

BLANCO GmbH + Co KG
Postfach 1160
75032 Oberderdingen
Flehinger Straße 59
75038 Oberderdingen
bestellung@blanco.de
blanco.de
HOTLINE 0800 4 48 10 01*
Mo-Do 8 - 17 Uhr, Fr 8-16 Uhr
durchgehend erreichbar.

* Kostenfreier Anruf

TECHNISCHER KUNDENDIENST

HOTLINE 0800 4 48 10 02*
Mo-Do 8 - 16 Uhr, Fr 8-15 Uhr
Notdienst Samstag & Sonntag 8-16 Uhr
durchgehend erreichbar

24H ONLINESHOP

Online: www.blanco.de/shop